

取扱説明書

このたびはシャープカラーテレビをお買いあげいただき、まことにありがとうございました。

正しくお使いいただくために、この取扱説明書と別冊の「使用上のご注意」をよくお読みください。

- なお、この取扱説明書および別冊の「使用上のご注意」は、保証書・お客様ご相談窓口一覧表とともにかならず保存してください。万一、ご使用中にわからないことや具合の悪いことがおきたとき、きっとお役に立ちます。
- 製造番号は品質管理上重要なものですから、商品本体に表示されている製造番号と保証書に記載されている製造番号とが一致しているか、お確かめください。

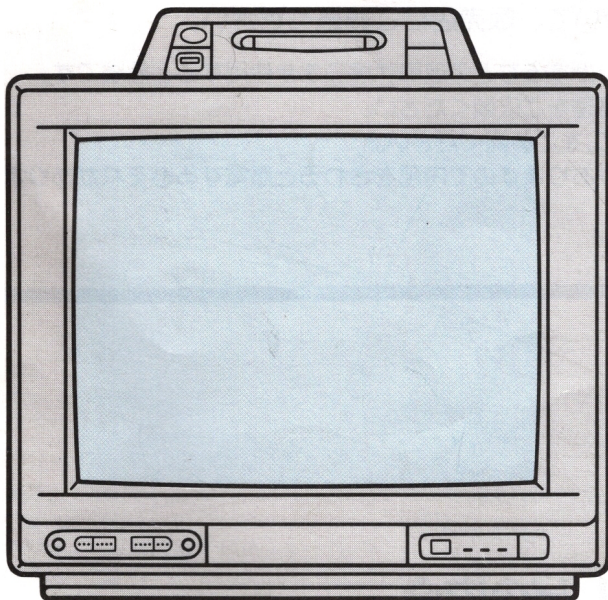

もくじ

ページ

ゲーム・テレビを楽しむとき

システムアップするときなど

はじめに

- お使いになる前に……………1
- 特長……………2
- 各部のなまえ……………3~6
- リモコン送信機の乾電池の入れかた……………4

ゲームを楽しむとき

- ゲームを楽しむときは……………7~9
- ゲームを終了するとき……………10

テレビをごらんになるとき

- 基本的な操作のしかた……………11~12
- 便利な機能の使いかた……………13~16
- 本体で操作するには……………17~18
- 映像を調整するには……………19~21

システムアップするとき

- ビデオ入力端子の使いかた……………22

受信チャンネルについて

- 受信チャンネルを合わせなおすには……………23~24
- 画面のチャンネル表示を書き換えるには……………25~26
- チャンネルスキップを設定するには……………25~26

準備・その他

- アンテナ線の接続のしかた……………27~28
- テレビの転倒防止について……………29
- 仕様……………30
- お問い合わせは……………裏表紙

上手に使って上手に節電

お使いになる前に

まず、次のことをお確かめください。

- 1 保証書にお買いあげ店名が記載されているか。
- 2 本体裏面の製造番号と保証書の製造番号が一致しているか。
- 3 「付属品」はきちんとそろっているか。
(30ページの仕様の項目をごらんください。)

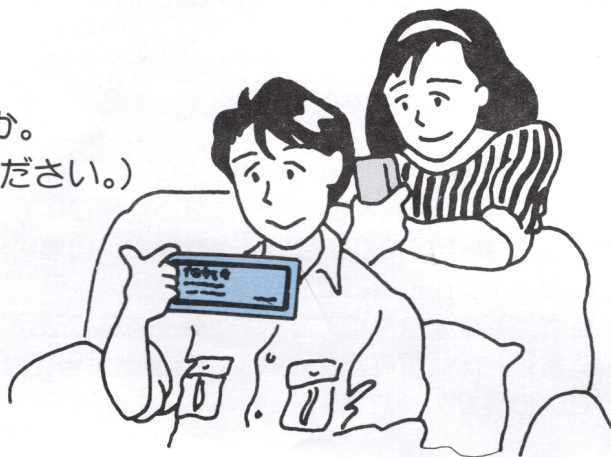

安全のため、特に注意してください。

異常があるときは差し込みプラグをコンセントから抜いて、販売店にご連絡ください。

- 音は出るが画面が映らない、煙が出ている。変な音やにおいがするなどの故障状態のまま使用すると危険です。すぐに差し込みプラグをコンセントから抜いて、販売店に修理をご依頼ください。
(別冊「使用上のご注意」の『保証とアフターサービスについて』をご参照ください。)
- テレビの裏ぶたははずさないでください。電圧の高い部分がありますので内部をさわると感電するおそれがあります。内部の点検・調整は販売店にご依頼ください。

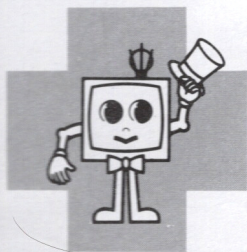

ちょっとした心づかいでテレビの安全

■スーパーファミコン内蔵(7~10ページをごらんください。)

- 結線不要の簡単操作で迫力あるゲームが楽しめます。

■目にやさしいゲーム画面で楽しめるゲームポジション(映像メニュー)つき(9・19ページをごらんください。)

■高画質"S"ダイレクト接続採用(ゲーム画面)

- 高画質なゲーム画面を再生するために、映像信号を色信号と輝度信号に分離して接続しています。
- 色にじみやちらつきの少ない、クリアーで美しいゲーム画面が楽しめます。

■テレビ選局・音量からゲームリセットまで離れて操作できるワイヤレスリモコンつき

- ゲームを最初からやり直したいときなどに便利なワイヤレスゲームリセット機能つき

各部のなまえ

くわしくは のページをご覧ください。

リモコン送信機

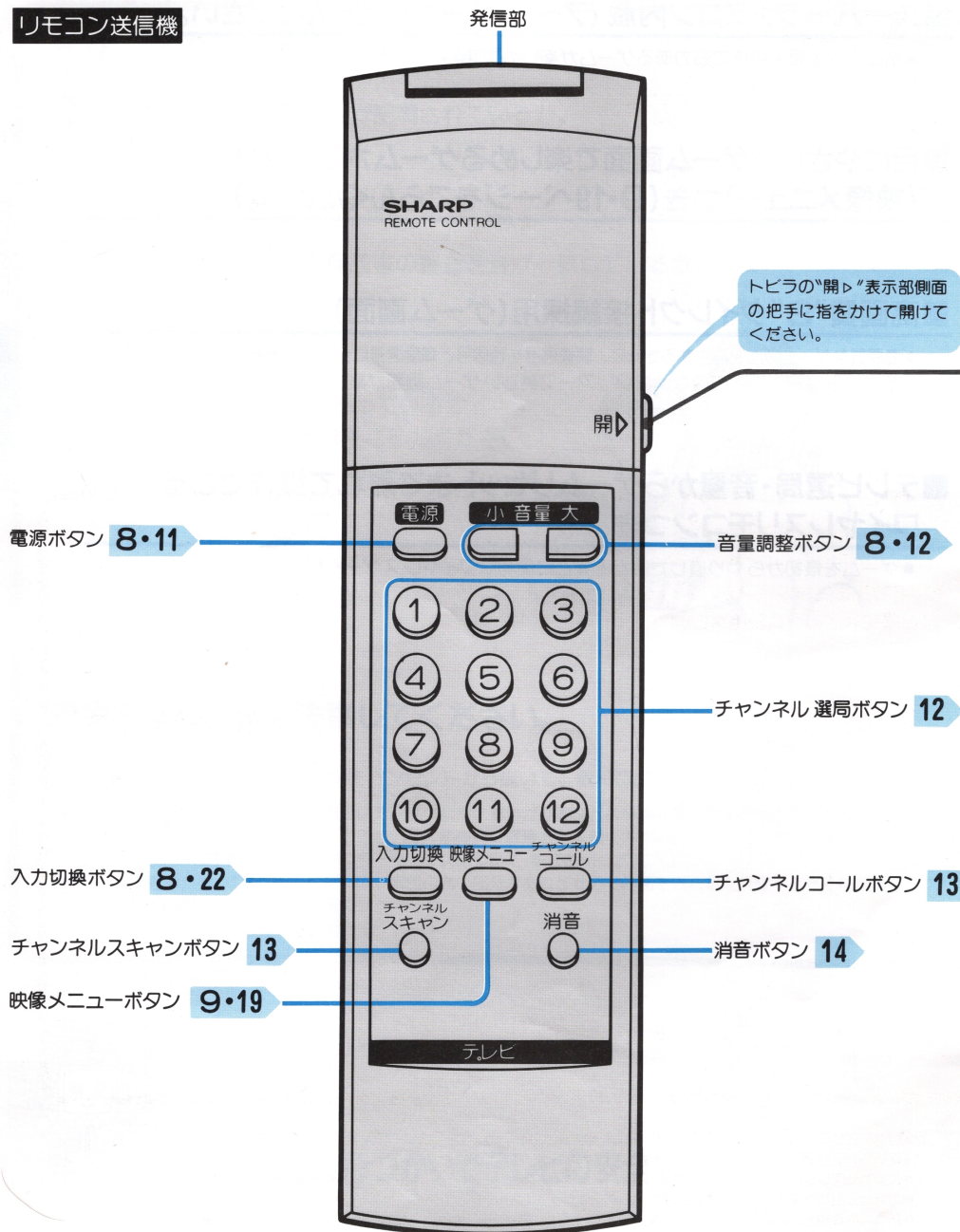

トビラ内操作部

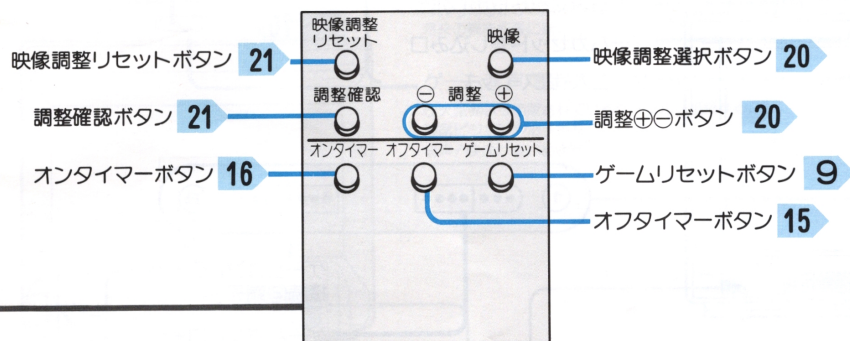

リモコン送信機の乾電池の入れかた

- リモコン送信機に乾電池は入っていませんので、乾電池を入れてから操作してください。(乾電池はこの取扱説明書といっしょに入っています。)

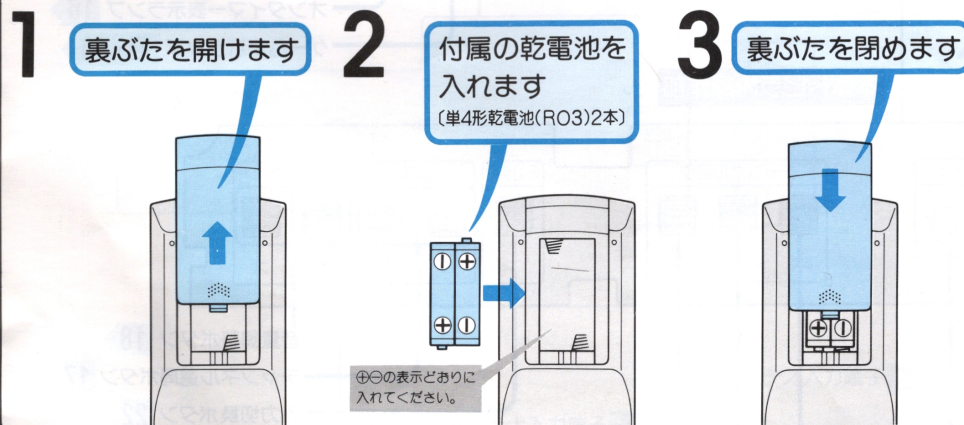

乾電池は誤った使いかたをしますと液もれや破れつすることがありますので、次の点について特にご注意ください。

- 乾電池のプラス⊕とマイナス⊖の向きを表示してある通りに正しく入れてください。
- 長期間使用しないときは、乾電池を取出してください。取り出した乾電池は、整理しておきましょう。
- 乾電池は種類によって特性が異なりますので、種類の違う乾電池は混ぜて使用しないでください。
- 新しい乾電池と古い乾電池を混ぜて使用しないでください。新しい乾電池の寿命を短くしたり、また、古い乾電池から液がもれるおそれがあります。
- 乾電池が使えなくなったら、液がもれて故障の原因となるおそれもありますのですぐ取り出してください。また、もれた液に触れると肌が荒れることがありますので、布でふき取るなど十分注意してください。
- 付属の乾電池は、保管状態により短期間で消耗することがありますので、早めに新しい乾電池と交換してください。

各部のなまえ

くわしくは  のページをごらんください。

本体前面

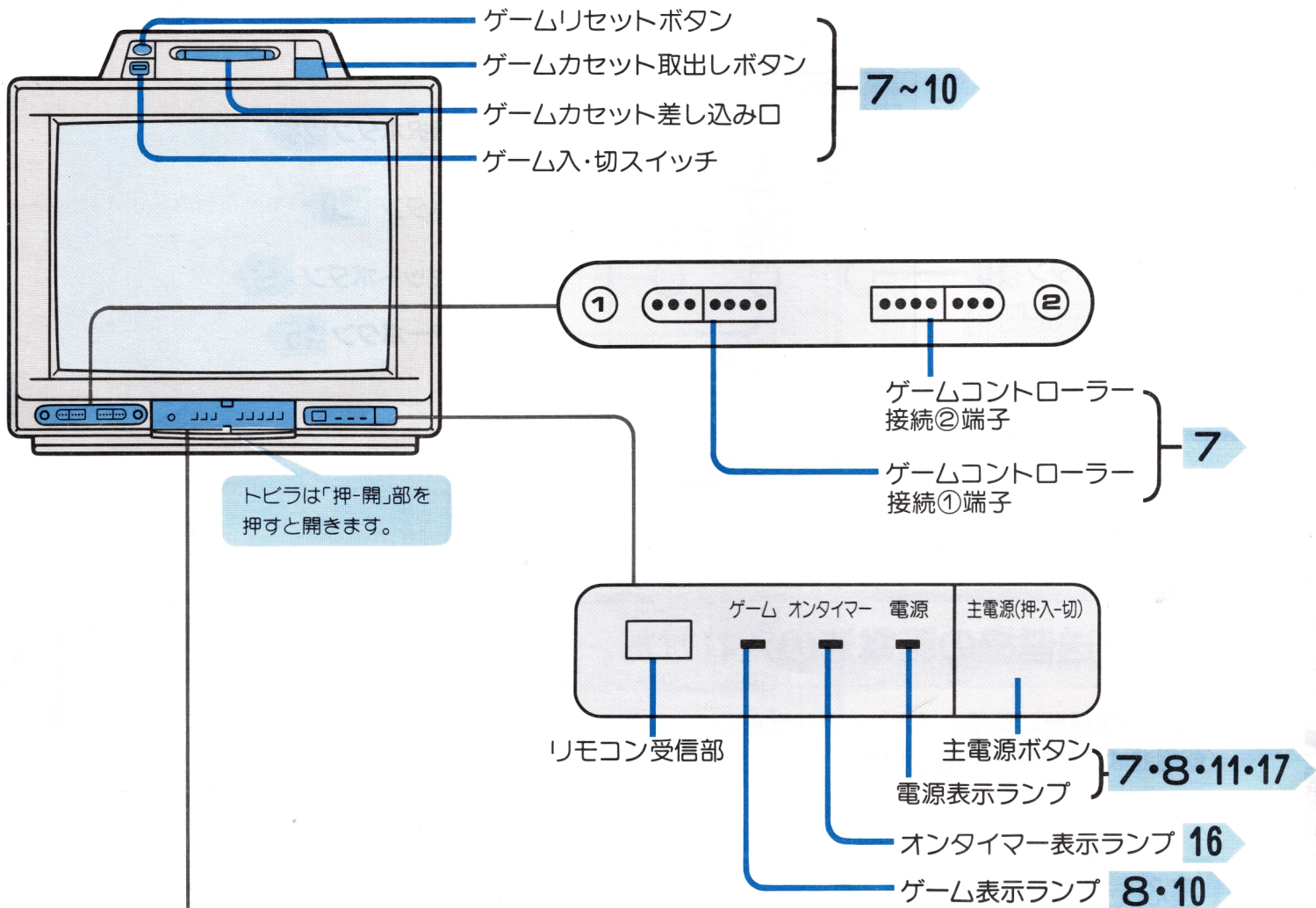

本体トビラ内操作部

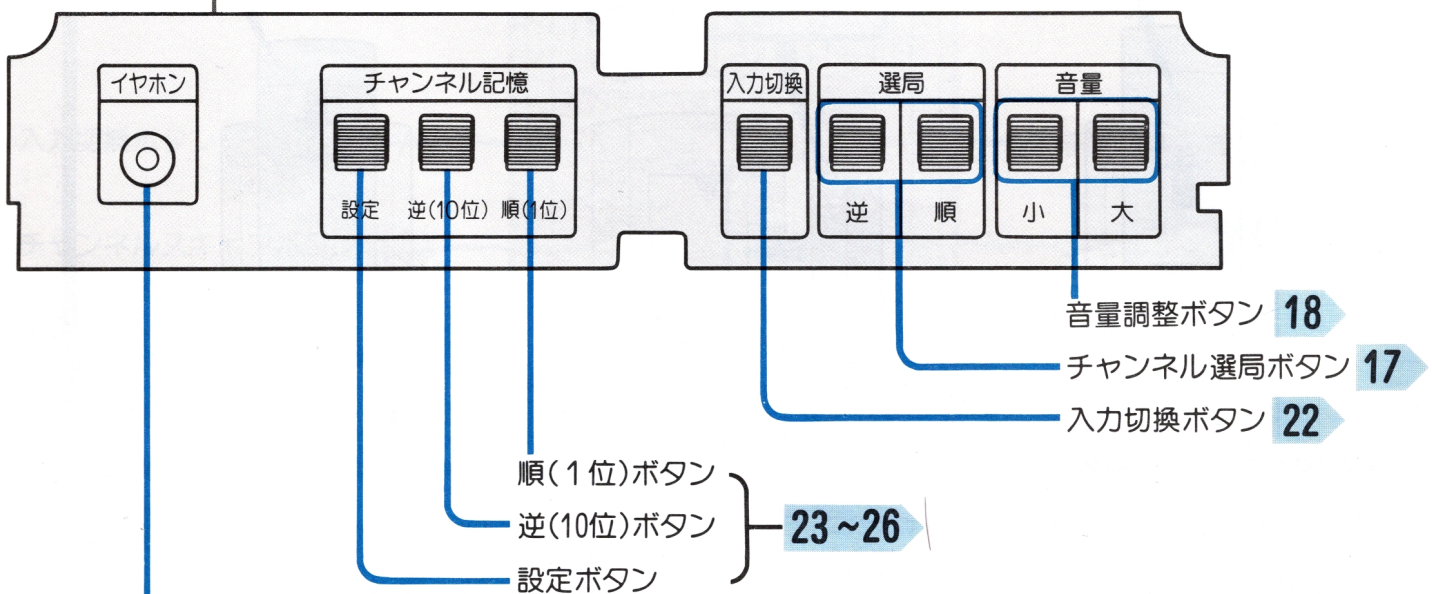

お手持ちのイヤホンまたは市販のイヤホンをご用意ください。

- スピーカーからの音声が消え、イヤホンだけで音声が楽しめます。
- 耳をあまり刺激しないよう、適度な音量でお楽しみください。
- イヤホンを使わないときは、かならずイヤホン端子からプラグを抜いてください。

本体裏面

拡張端子(28ピン)

「開▶」のところに指をかけ、スライドさせると開きます。
将来の機能拡張に備えた端子です。

ゲーム音声/映像出力端子(12ピン)

任天堂側より市販されているケーブルを接続することにより、
液晶ビジョンやお手持ちのオーディオ機器で更に迫力ある
音声/映像が楽しめます。

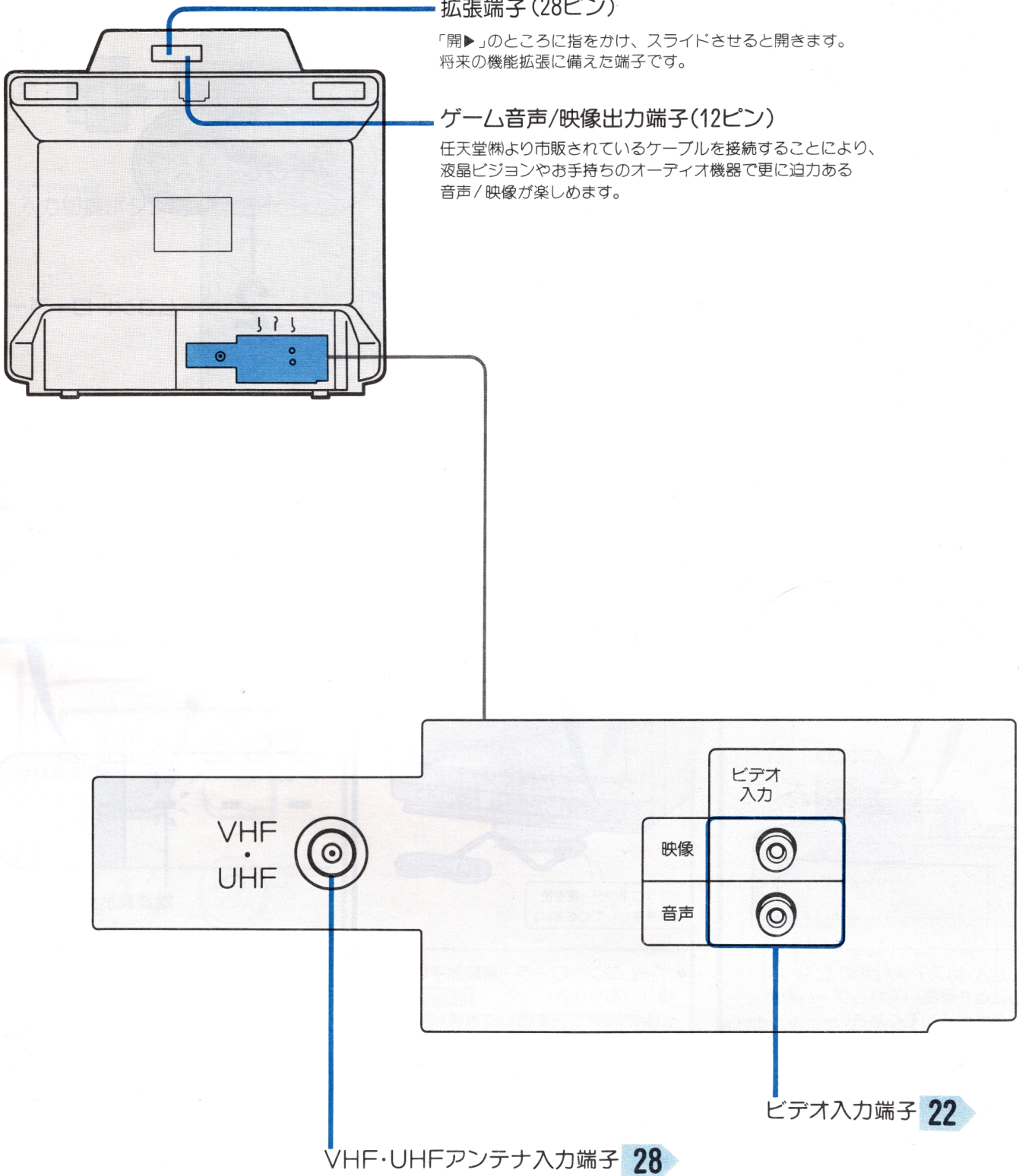

ゲームを楽しむときは

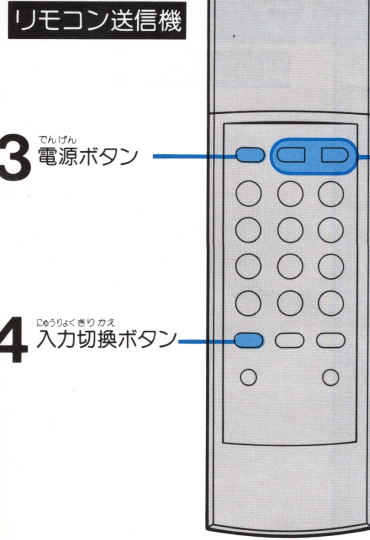
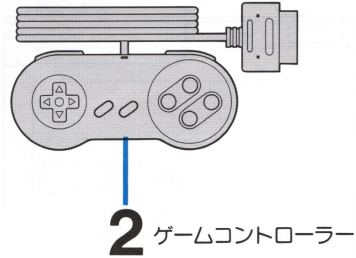
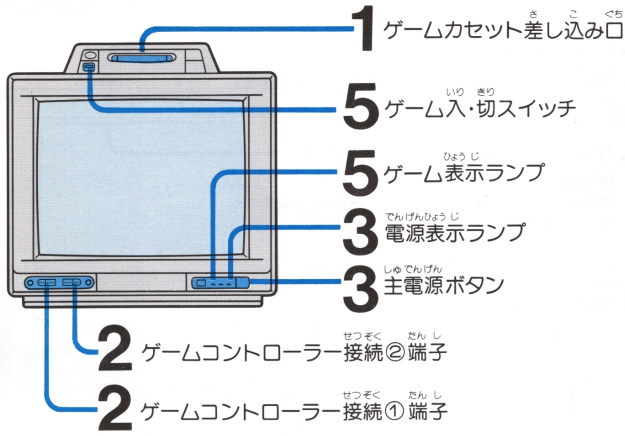

長時間ゲームを楽しむときは
●長時間ゲームを楽しむときは連続して使用せず
適当な時間(たとえば2時間ごとに10~15分の小
休止)をおいで使用してください。

基本的な操作のしかた

1 ゲームカセットを差し込みます

●ゲーム入・切スイッチが「切」になっていることを確認してからゲームカセットを差し込んでください。ゲーム「入」の状態では、カセットを差し込むことはできません。

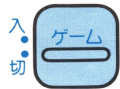

2 ゲームコントローラー(付属品)を接続します

かならずコネクター部を持って抜き差ししてください。

●ゲームコントローラー接続端子には極性があります。コントローラーを正しく接続してください。
2人用ゲームソフトを楽しむときは
●付属のゲームコントローラー2個を本体前面のゲームコントローラー接続①・②端子にそれぞれ接続してください。
●付属のコントローラーには、①・②の区別はありません。

3 主電源ボタンを押します

電源表示ランプ

お買いあげになって最初に電源を入れるとき、または電源表示ランプが消えているときは、主電源ボタンを押して電源を入れます。

●主電源ボタンを押して電源を切ると、電源表示ランプは消えます。

4 電源ボタンを押します

電源表示ランプ

リモコン送信機の電源ボタンで電源を入れると…電源表示ランプが、赤色から緑色に変わります。電源を切ると…電源表示ランプが、緑色から赤色に変わります。

4 入力切替ボタンでゲーム画面に切替えます

画面表示
ゲーム

5 ゲーム入・切スイッチを「入」にします

●ゲーム表示ランプが点灯します

●リモコン送信機の音量調整ボタンで音量を調整します。

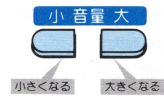

ゲームカセットの取扱説明書にしたがってゲームを楽しむことができます。

ゲームカセットについて

- ご注意**
- ゲームカセットは任天堂様より発売されているスーパーファミコン用カセットが原則として使用可能です。
 - ゲーム入・切スイッチを「入」の状態ではゲームカセットの抜き差しはできません。無理に抜き差しを行った場合、本機およびゲームカセットの故障の原因となります。

ご注意 電源表示ランプが消えているときは、リモコン送信機での操作はできません。

電源/ゲーム入・切スイッチの操作について

- ご注意**
- 電源/ゲーム入・切スイッチの「入・切」は10秒以上の間隔をあけて操作してください。本機の動作を確実にするため必要です。
 - テレビの電源を切るとゲームも切れます。ゲーム中の電源操作には、ご注意下さい。

ゲームを楽しむときは(つづき)

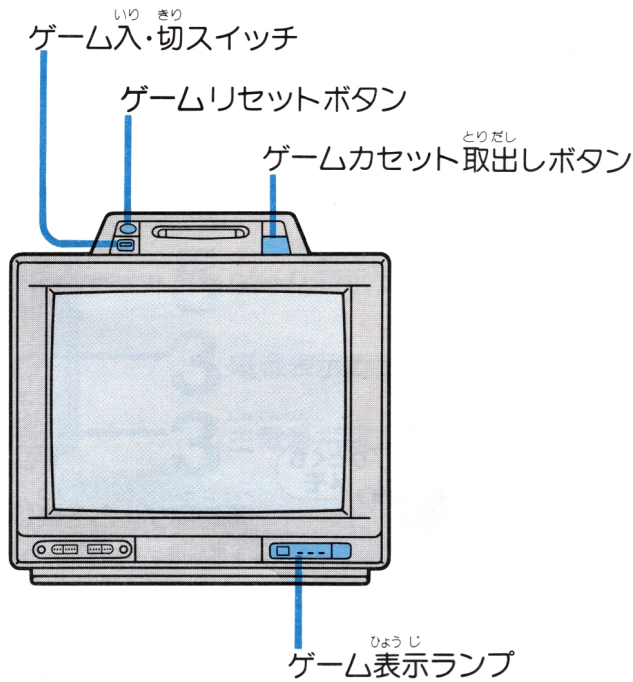

ゲームをリセットするには

- 本体のゲームリセットボタンのほか、リモコン送信機でもゲームをリセットすることができます。

ゲームリセット
ボタンを押します

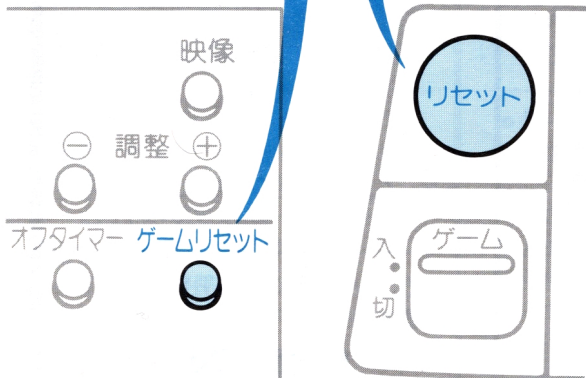

(リモコン送信機扉内)

(本体)

- ゲームを最初からやり直したいときに使用して下さい。

映像メニューのゲーム ポジションで楽しむとき

映像メニューボタンで
「ゲーム」に切換えます



画面表示

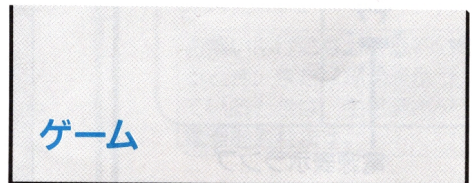

- 目にやさしいゲーム画面が楽しめます。
- 映像メニューについてくわしくは、19~21ページをごらんください。

リモコン送信機

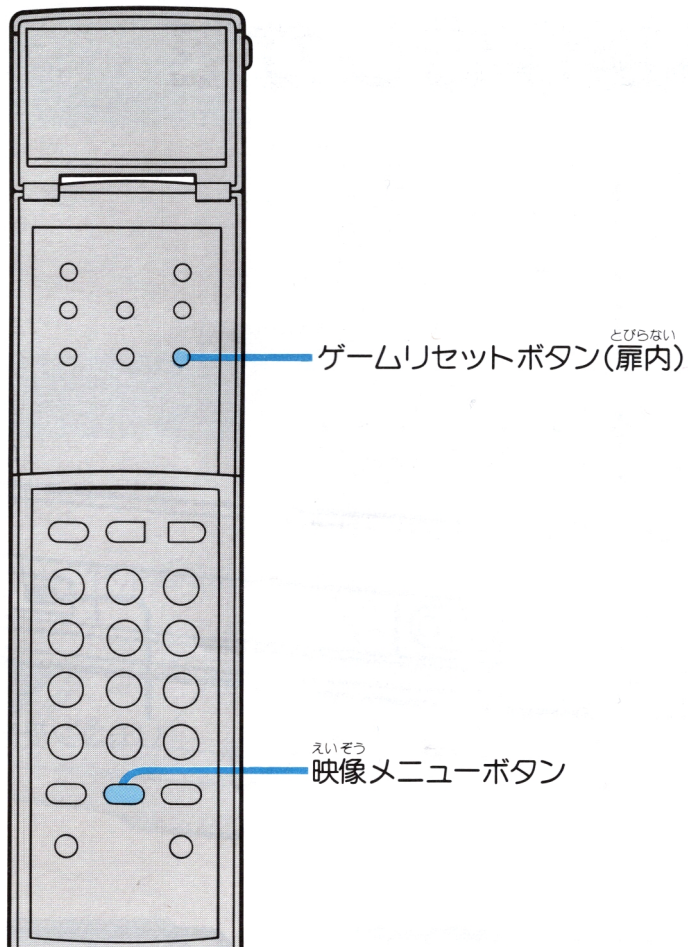

ゲームを終了するとき

ゲーム入・切スイッチを「切」にします

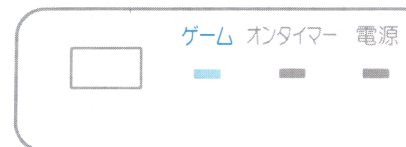

●ゲーム表示ランプが消えます

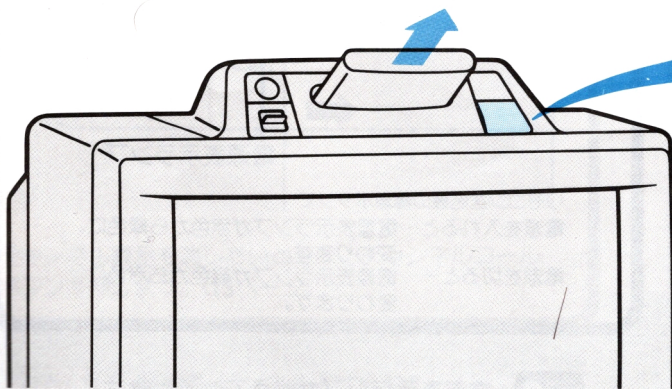

カセット取出しボタンを押してゲームカセットを取り出します

●カセット取出しボタンは、かならずゲーム入・切スイッチを「切」にしてから押してください。「入」の状態ではカセットは取り出せません。

基本的な操作のしかた

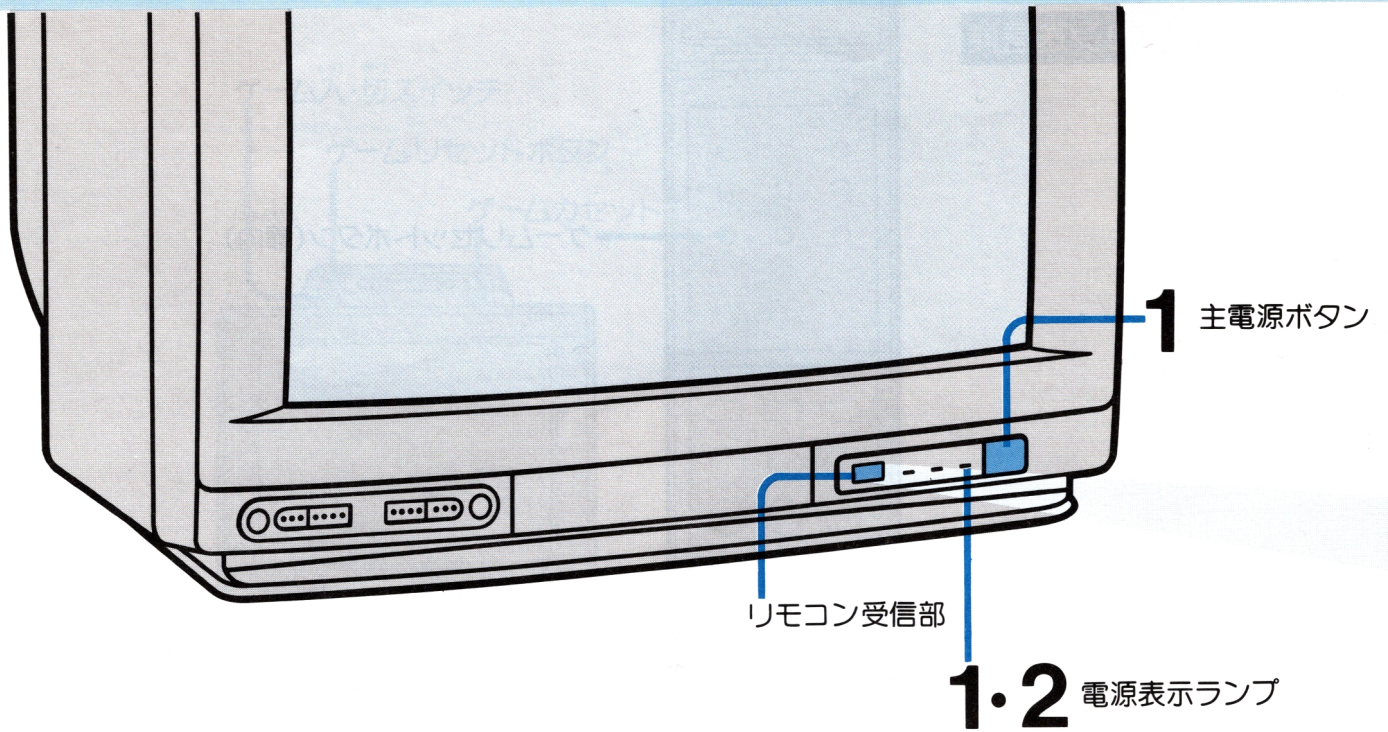

1 主電源を入れる

主電源ボタンを
押します

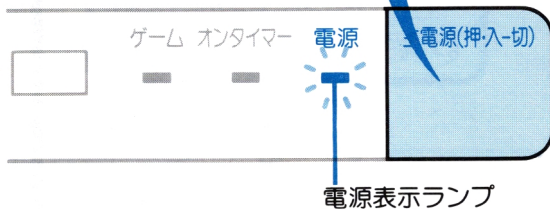

お買いあげになって最初に電源を入れるとき、または電源表示ランプが消えているときは、主電源ボタンを押して電源を入れます。

- 主電源ボタンを押して電源を切ると、電源表示ランプは消えます。

2 リモコン送信機で電源を「入・切」する

電源ボタンを
押します

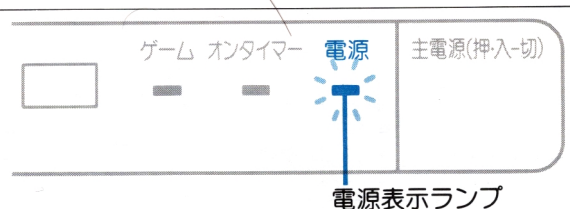
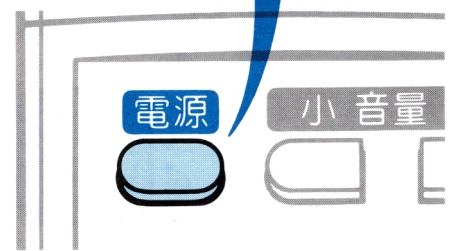

リモコン送信機の電源ボタンで電源を入れると…電源表示ランプが赤色から緑色に、変わります。
電源を切ると……電源表示ランプが緑色から赤色に、変わります。



電源表示ランプが消えているときは、リモコン送信機での操作はできません。



- リモコン送信機には衝撃を与えないでください。また、水にぬらしたり温度の高いところには置かないでください。

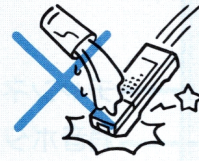

- リモコン受信部に直射日光や強い照明が当たっているとリモコン動作がしにくくなります。照明またはテレビの向きを変えてください。

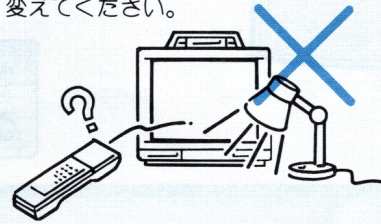

リモコン送信機の発信部をテレビ正面のリモコン受信部に向けて、操作ボタンを押してください。

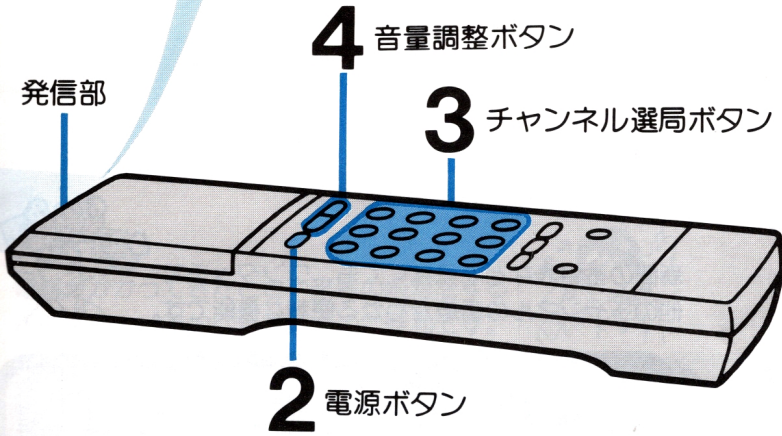

3 チャンネルを選局する

チャンネル選局ボタンを押します

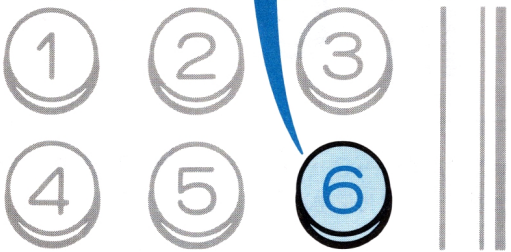

画面表示

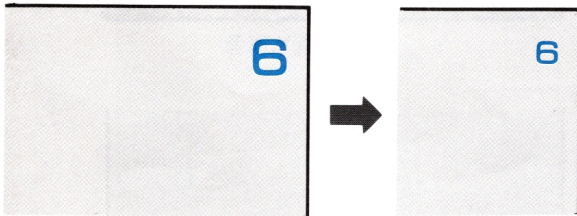

チャンネル表示を消したいときは、チャンネルコールボタンを押します。(13ページ)

4 音量を調整する

音量調整ボタンを押します

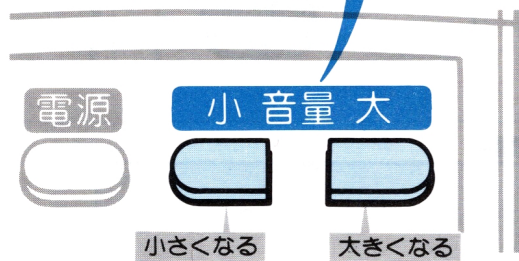

画面表示

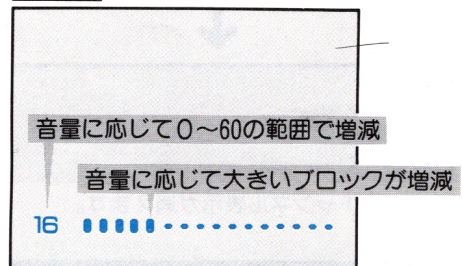

音量に応じて大きいブロックと数字が増減します。



受信チャンネルについて

- 工場出荷時は、VHF 1~12チャンネルが映るようにセットされています。ご使用になる地域で受信できるチャンネルが異なる場合は、23~24ページをよくお読みのうえチャンネルを合わせなおしてください。

便利な機能の使いかた

リモコン送信機

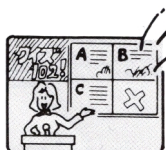
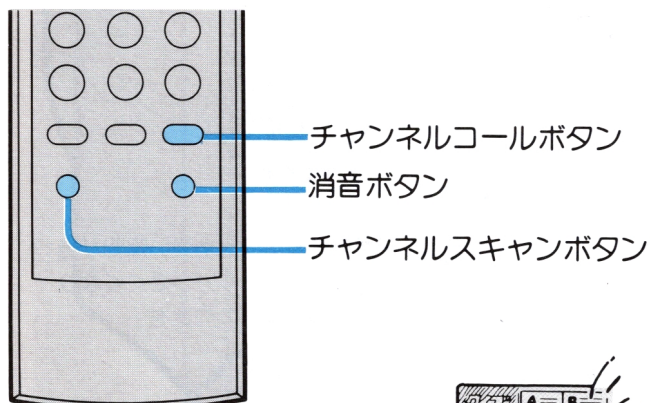

新聞の番組表などを見なくても、ワンタッチで他のチャンネルの番組がわかる便利な機能です。



チャンネル表示を消すとき

チャンネルコール
ボタンを押します

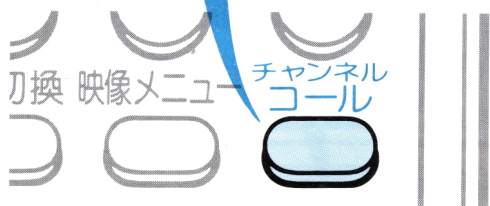

画面表示

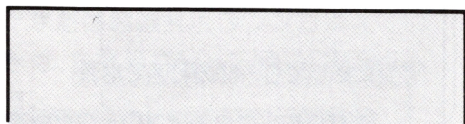
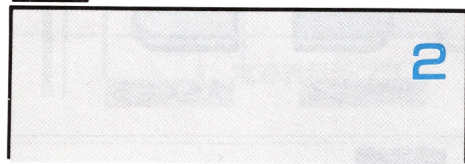

チャンネル表示が消えます。

- もう一度押すと、もとの表示状態にもどり、チャンネル番号が確認できます。

見たい番組をさがすとき

チャンネルスキャン
ボタンを押します

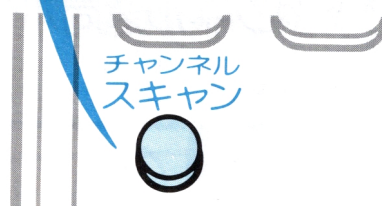

- チャンネルが1→2→3…の方向に自動的に切りかわり、もとのチャンネルにもどります。
- 途中でもう一度ボタンを押すと止まります。見たい番組で止めることができます。

- あらかじめチャンネルスキップを設定しておくと、空きチャンネル(放送のないチャンネル)を飛び越して見たい番組をさがすことができます。設定のしかたについては25~26ページをごらんください。



ひとくちメモ

- もう一度押すと、もとの表示状態にもどり、チャンネル番号が確認できます。

電話がかかってきたときや来客の応対をする
ときなど、一時的に音を消すのに便利です。



音を一時的に消したいとき

消音ボタンを
押します

消音



画面表示

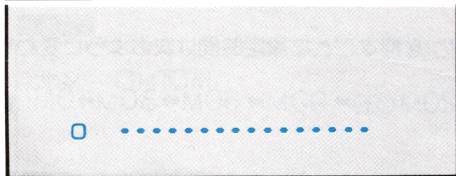

音声が消えます。



- もう一度押すと、音量がもとの大きさにもどります。

便利な機能の使いかた

リモコン送信機

オンタイマーボタン
オフタイマーボタン

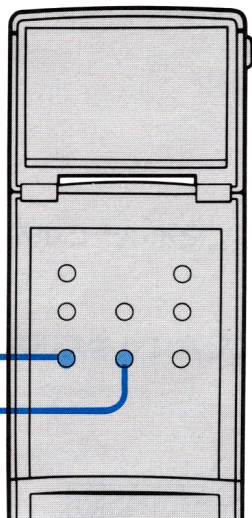

おやすみ前などに使える便利な機能です。



オフタイマーをセットするとき

オフタイマーボタン
を押します

オンタイマー オフタイマー ゲームリセット



1 画面左上に黄色で表示が約4秒間出ます。

画面表示

オフ 120M

2 表示が出ている間にオフタイマーボタンを押し、時間を設定します。

● ボタンを押すごとに設定時間は次のように変わります。

120M(分) → 90M → 60M → 30M → 0M(解除)



電源を切るとオフタイマーは解除されます。

● オフタイマー・オンタイマーは設定後、再度ボタンを押すと残時間の表示が約4秒間出ます。このあいだにタイマーを設定しなおすこともできます。

目覚まし時計がわりに使えます。
見たい番組を見逃すことも少なくなります。



オンタイマーをセットするとき

オンタイマーボタン
を押します

オンタイマー オフタイマー



オンタイマー



オンタイマー表示ランプ
が点灯します

1 画面左上に赤色で表示が約4秒間出ます。

画面表示

オン OH10M

2 表示が出ている間にオンタイマーボタンを押し、
時間を設定します。

● ボタンを押すごとに設定時間は次のように変わります。

0H(時)10M(分) → ... 12H50M → 0H00M (解除)

3 リモコンの電源ボタンで電源を切ってください。
(主電源は切らないでください。)



主電源を切るとオンタイマーは解除されます。

- オンタイマーで電源が入ると、安全のため自動的に120分オフタイマーが設定されます。(オフタイマーボタンで解除できます。)
- お出かけになるときは、主電源ボタンで電源を切るか、オンタイマーを解除(0H00M)し、オンタイマー表示ランプの消灯を確認してください。

本体で操作するには

■リモコン送信機の乾電池がなくなったときや紛失などの場合は、本体前面とトビラ内の操作ボタンで電源・選局・音量などの操作ができます。

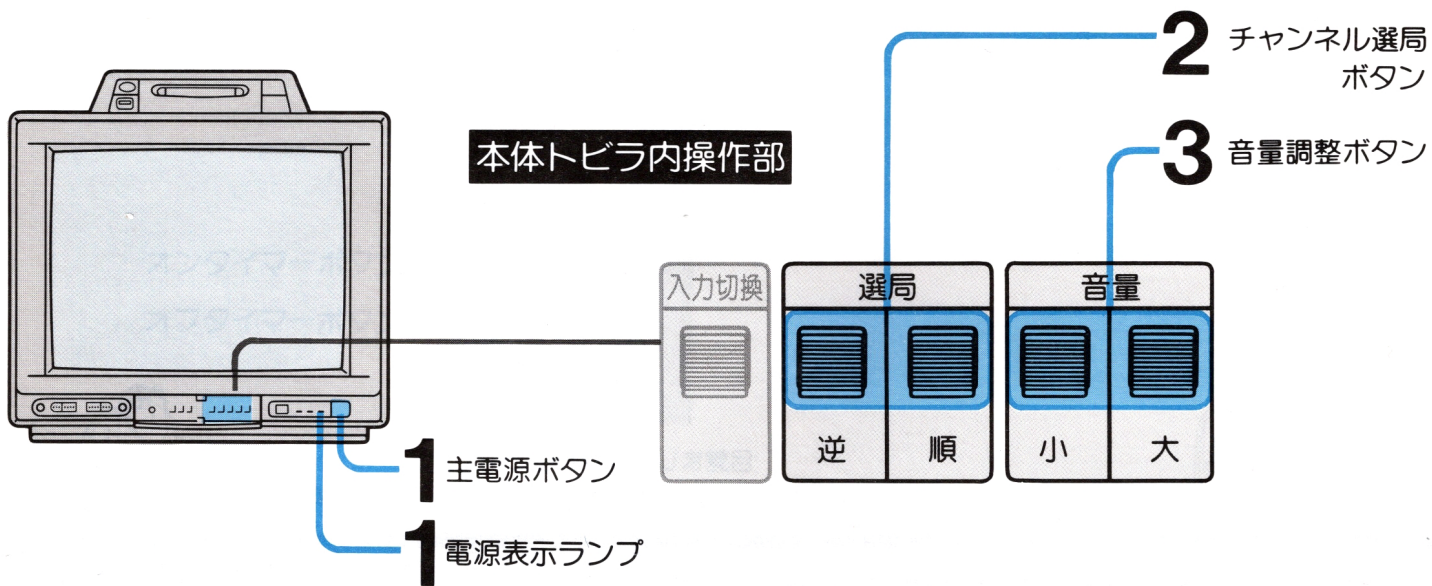

1 電源を入れる

主電源ボタンを押します



電源表示ランプ

電源表示ランプが消えたときは、もう一度ボタンを押してください。

2 チャンネルを選局する

チャンネル選局ボタンを押します

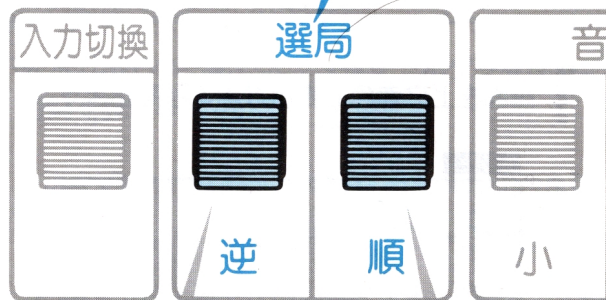

12→11→10...2→1→...
の方向に変わります。

1→2→3...11→12→...
の方向に変わります

3 音量を調整する

音量調整ボタン
を押します

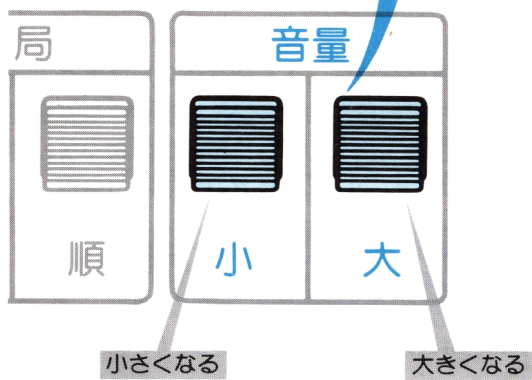

映像を調整するには

■映像メニューについて

本機は、テレビを見る環境(部屋の明るさ等)や、ビデオ・ゲーム等のソフトの内容にあわせた映像が選べるようにあらかじめ、「標準」・「ゲーム」・「映画」の3つのメニューを用意しています。各メニューごとに映像(画質・色の濃さ・黒レベルなど)の内容が記憶されており、各ソフト(番組)の内容にあわせて、お好みの画質が簡単に選べます。

また、選んだメニューの映像の内容をさらに自分の好みに調整することもできます。調整した映像の内容は、そのまま記憶されます。調整のしかたは、20ページをごらんください。

映像メニューの選びかた



映像メニューボタンを
押します

- 映像メニューボタンを押すと、選んだメニューを約4秒間表示します。
- 表示が出ている間に映像メニューボタンを押すと、メニューが下図のように切り替わります。

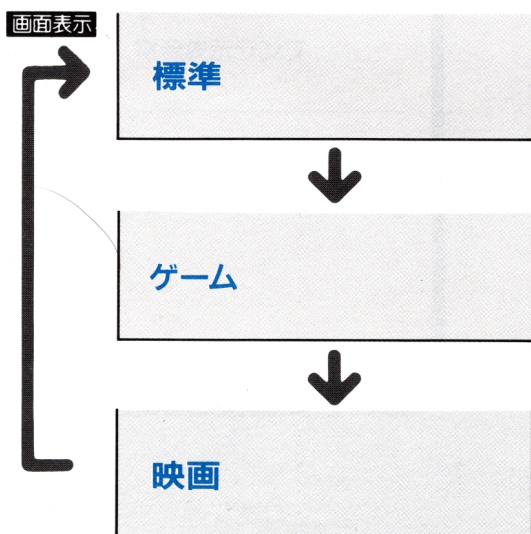

通常のテレビ放送を見るときに
適しています。

- 標準的な映像に設定してあります。

ゲーム画面を見るときに適して
います。

- 目にやさしいゲーム画面が楽しめるように明るさを少しおさえた映像に設定してあります。

映画を見るときに適しています。

- 長時間見ても目にやさしい、明るさをおさえたソフトな映像に設定してあります。

リモコン送信機

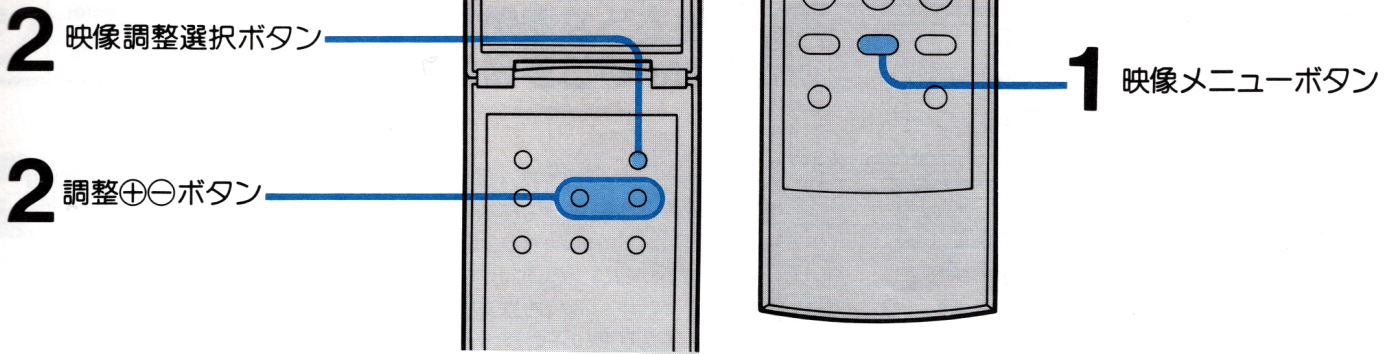

■映像メニューの「標準」「ゲーム」「映画」の3つのメニューはさらに好みの映像に調整して楽しむことができます。

調整した映像は、そのままそのメニューに記憶されます。

映像……「映像」「色あい」「色の濃さ」「黒レベル」「画質」の5つの項目を調整できます。

映像を調整するには

1 映像メニューボタンで調整したいメニューを選びます

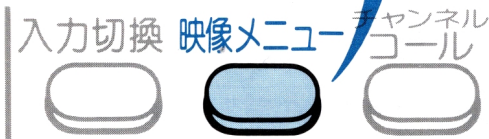

2 映像調整選択ボタンを押し、調整⊕⊖ボタンで調整します

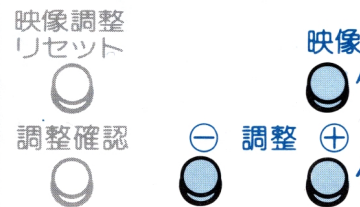

- 映像調整選択ボタンを押すと、調整項目を約4秒間表示します。
- 画面に表示が出ている間に映像調整選択ボタンを押すと、調整項目が下の図のように切り替わります。
- 調整したい項目が表示されている間に調整⊕⊖ボタンを押すと、「◆」マークの移動と、数字が-30~+30の間で増減して、調整状態を示します。

〔映像調整〕

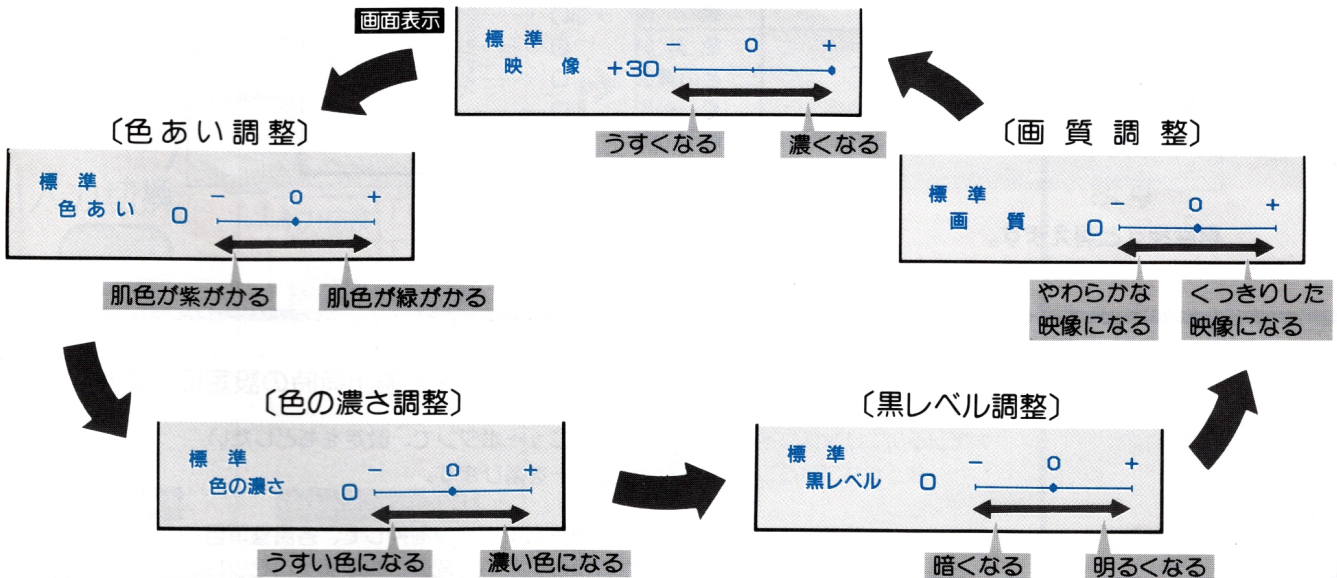

映像を調整するには

リモコン送信機

映像調整リセットボタン

調整確認ボタン

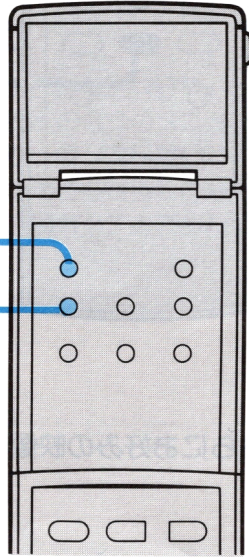

調整状態を確認するとき

調整確認ボタン
を押します

調整確認



調整



ボタンを押すと、選択中の調整状態が確認できます。

(例)映像メニュー「標準」

画面表示

● 映像の調整状態

標準	-	0	+
映像	+30	—	—
色あい	0	—	—
色の濃さ	0	—	—
黒レベル	0	—	—
画質	0	—	—

再度押すと消えます。

映像メニューを工場出荷時の設定にもどすには

- 1 映像メニューボタンで、設定をもどしたいメニューを選びます。
- 2 映像調整選択ボタンを押して、各調整項目が表示されている間に、映像調整リセットボタンを押します。

映像調整
リセット



ビデオ入力端子の使いかた

システム

ビデオ機器などを接続し、再生映像をごらんになるとき



- ビデオ機器を接続するときは、本体および接続する機器を保護するため電源を「切」にして接続してください。
- 接続する機器の用法や、接続についての詳しいことは、それぞれの機器の取扱説明書をごらんください。
- ビデオ入力の接続端子はピン端子となっています。接続コードはもよりの販売店などでお買い求めください。



あなたが録画(録音)したものは個人として楽しむなどのほかは著作権法上権利者に無断で使用できません。

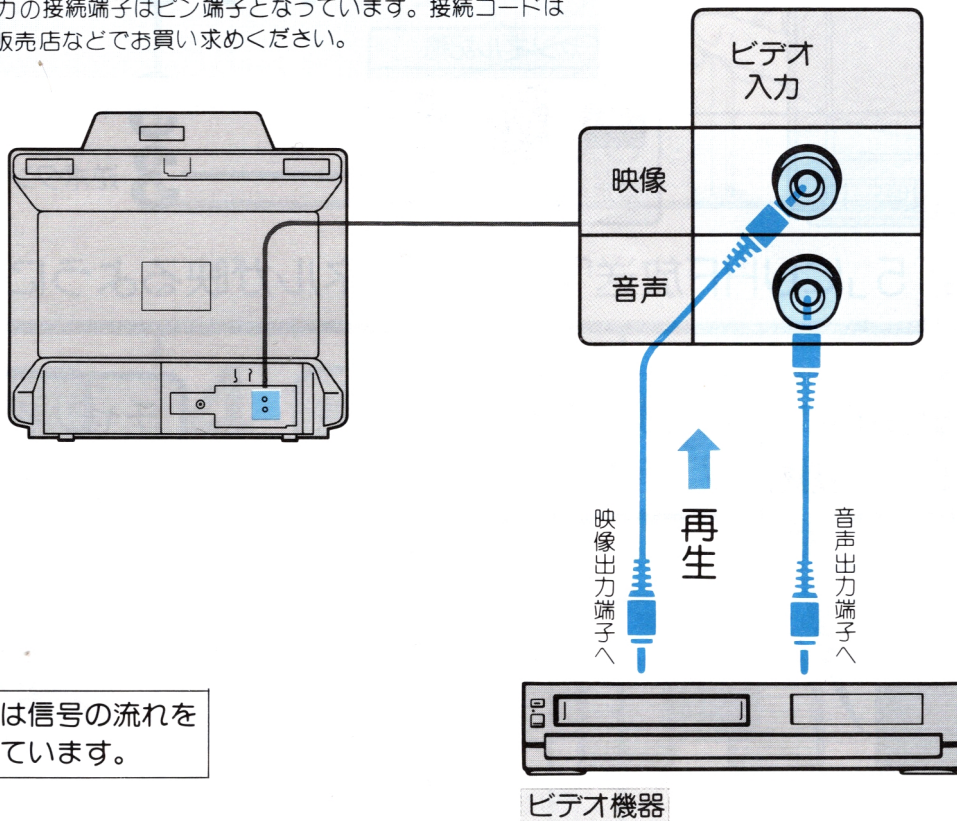

➡ は信号の流れを表しています。

システムアップするとき

1 入力切換ボタンで画面を切換えます



リモコン送信機

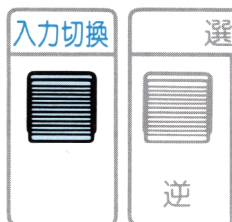

本体テレビ内操作部

- ボタンを押すごとに下の図のように切換わります。

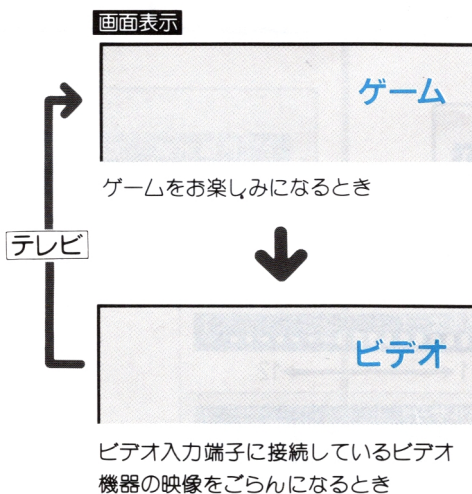

2

ビデオ機器を再生状態にします

受信チャンネルを合わせなおすには

■UHF放送を受信したいときや、VHF放送のチャンネル配列を変えたいときは、受信チャンネルを合わせなおしてください。

- このテレビは工場出荷時、VHF1~12チャンネルが映るようにセットされています。
- チャンネルを合わせなおすときは当日の新聞などの番組表で放送内容を確認しながら行ってください。

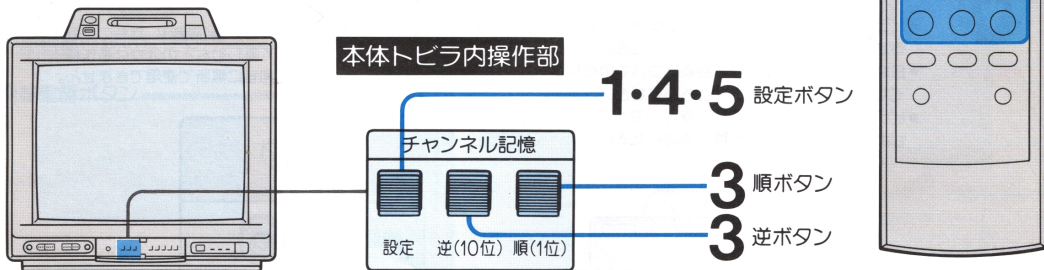

例 選局番号「5」にUHF放送「42」チャンネルが映るようにしたいとき

1

記憶調整中の画面表示が出るまで、設定ボタンを押します

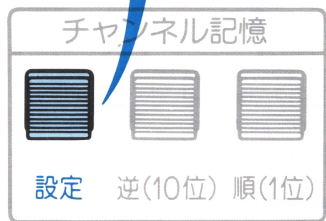

2

チャンネル選局ボタンで選局番号「5」を選びます

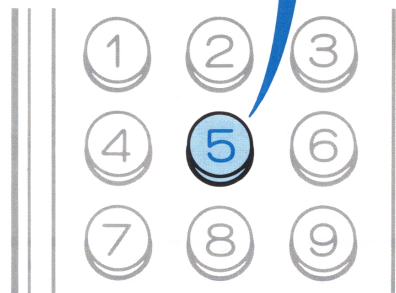

3

順ボタン(または逆ボタン)をUHF42チャンネルの映像が出るまで押します



4

設定ボタンを押します

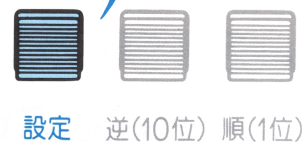

5

もう一度設定ボタンを押します



記憶調整中の画面表示



●合わせるチャンネルにより大きいブロックが増減し、指標表示は次のようになります。

VHF 1~12チャンネル	チャンネルサーチ (V) ●●●..... 1 1 ←————→ 12
UHF 13~62チャンネル	チャンネルサーチ (U) ●●●..... 1 13 ←————→ 62

1←12、13←62チャンネルの表示は出ませんが、この図を参考に合わせてください。

画面表示

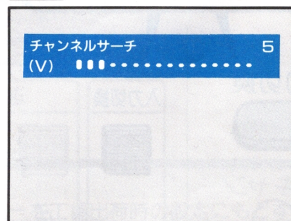

チャンネルサーチ中の画面表示

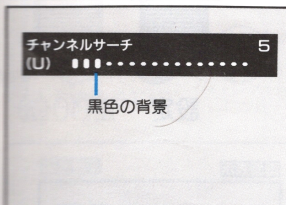

電波状態によっては、正常な映像が映らないまま受信することがあります。(背景の色が黒色から青色に変わります。)このときは、もう一度ボタンを押してください。

●続けて他のチャンネルも合わせなおすときは、2~3の操作をくり返します。

チャンネルマーカの使いかた

付属のチャンネルマーカの「42」を、チャンネルマーカ貼付治具(付属のチャンネルマーカの右上部にあります)を用いて、リモコン送信機に貼ります



これで設定は完了です

●続けて画面のチャンネル表示を書き換えたいときやチャンネルスキップを設定したいときは25~26ページをごらんください。

受信チャンネルについて

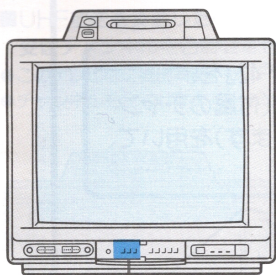

本体テレビ内操作部

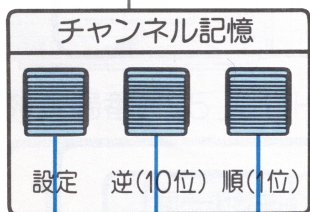

4 1位ボタン

4・4 10位ボタン

1・2・5 設定ボタン
1・2・5

画面のチャンネル表示を書き換える

1 記憶調整中の画面が出るまで設定ボタンを押します



設定 逆(10位)

画面表示

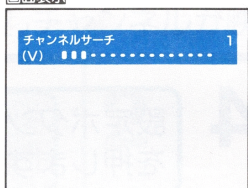

2 もう一度設定ボタンを押します



設定 逆(10位)

画面表示

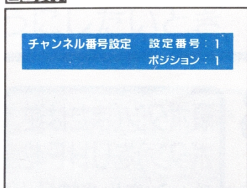

には 例選局番号「5」を「42」に書き換えるとき

3 チャンネル選局ボタンで選局番号「5」を選びます



画面表示

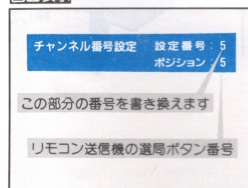

4 10位ボタンと1位ボタンで選局番号を書き換えます



逆(10位) 順(1位)

画面表示

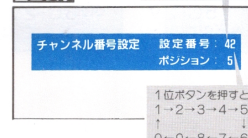

10位ボタンを押すと
1→2→3→4→5
↓
表示なし-SK-6
の順に表示がかわります

1位ボタンを押すと
1→2→3→4→5
↓
0→9-8→7→6
の順に表示がかわります

5 設定ボタンを押します

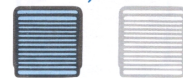

設定 逆(10位)

これで書き換えは完了です

チャンネルスキップを設定するには

1 記憶調整中の画面が出るまで設定ボタンを押します

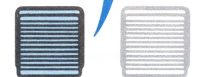

設定 逆(10位)

画面表示

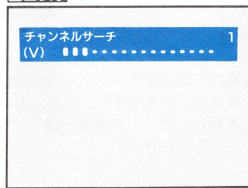

2 もう一度設定ボタンを押します

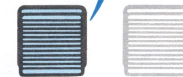

設定 逆(10位)

画面表示

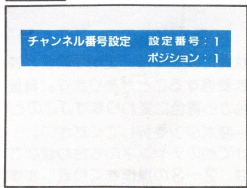

例選局番号「11」をスキップするとき

3 チャンネル選局ボタンで選局番号「11」を選びます



入力切換 映像メニュー チャンネル コーブル

画面表示

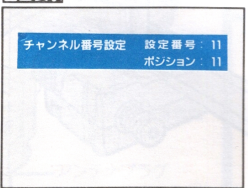

4 10位ボタンで「sk」を設定します

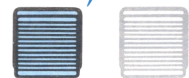

逆(10位) 順(1位)

画面表示

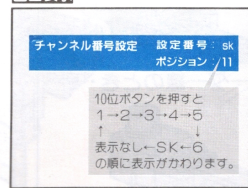

10位ボタンを押すと
1→2→3→4→5
↓
表示なし-SK-6
の順に表示がかわります。

5 設定ボタンを押します

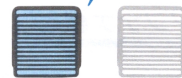

設定 逆(10位)

これで設定は完了です



ひとくちメモ

あらかじめチャンネルスキップを設定しておく、本体での選局やチャンネルスキップボタンを使うときに、空きチャンネル(放送のないチャンネル)を飛び越して選局することができます。

チャンネルスキップの解除について
チャンネルスキップの設定を解除したいときは、「チャンネルスキップを設定するには」の④で「sk」以外の表示にします。

受信チャンネルについて

アンテナ線の接続のしかた

●美しい映像を得るために、カラーテレビ専用アンテナをご使用ください。

ご家庭のアンテナ線を付属のアンテナプラグにつないでからVHF・UHF

アンテナ入力端子に接続します。

VHF放送だけを受信するとき

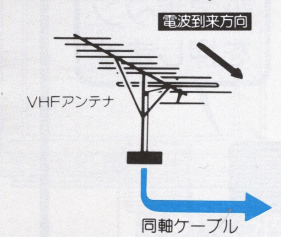

■同軸ケーブルをつなぐ場合……

1 ペンチやナイフで加工します

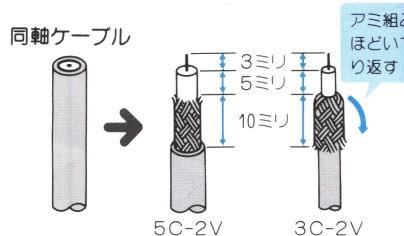

2 アンテナプラグのカバーをはずします

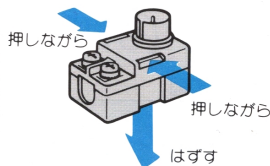

3 中の赤い線を切り取ります

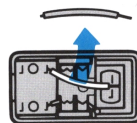

4 ケーブルをつないでカバーをかぶせます

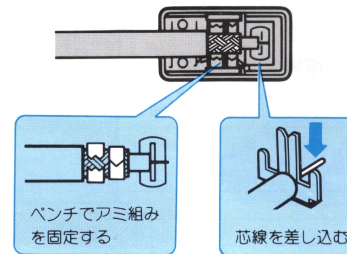

VHF/UHF放送を混合したアンテナ線で受信するとき

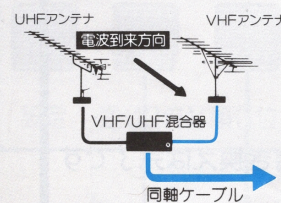

■平行フィーダー線をつなぐ場合……

1 ペンチやナイフで加工します

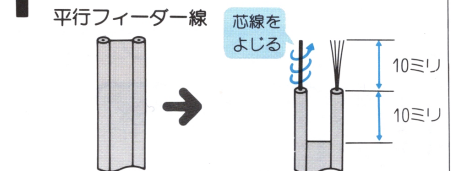

2 ドライバーでアンテナプラグのネジをゆるめます

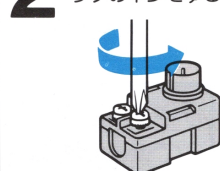

3 フィーダー線を巻きつけてネジをドライバーでしめます

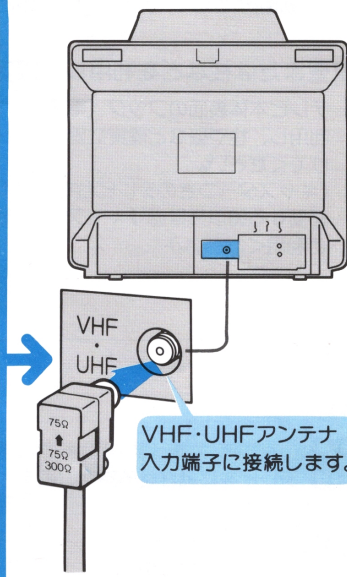
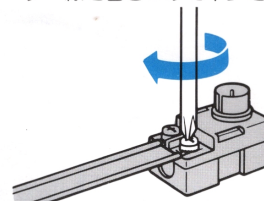

本機のVHF・UHFアンテナ入力端子への接続はVHF/UHF混合接続です。

UHF放送だけを受信するとき

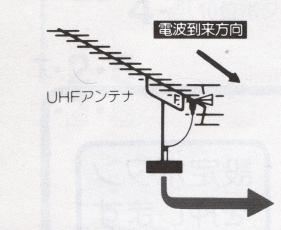

VHFアンテナ線とUHFアンテナ線が独立しているときは、付属のVHF/UHF混合器をご使用ください。

VHF/UHF放送を独立したアンテナ線で受信するとき

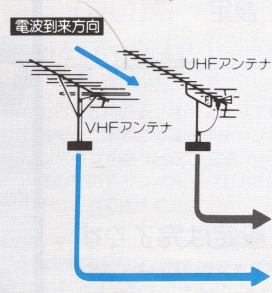

1 VHFアンテナ線を付属のアンテナプラグに接続します

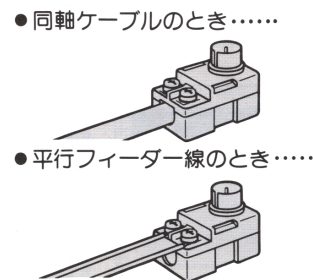

2 UHFアンテナ線を付属のVHF/UHF混合器に接続します

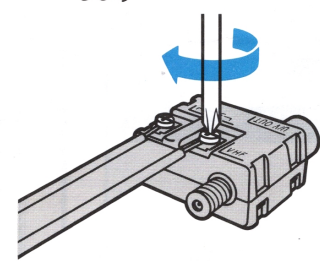

3 VHF/UHF混合器とアンテナプラグを接続します

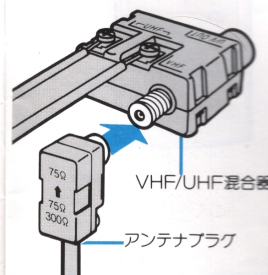

VHF・UHFアンテナ入力端子に接続します。

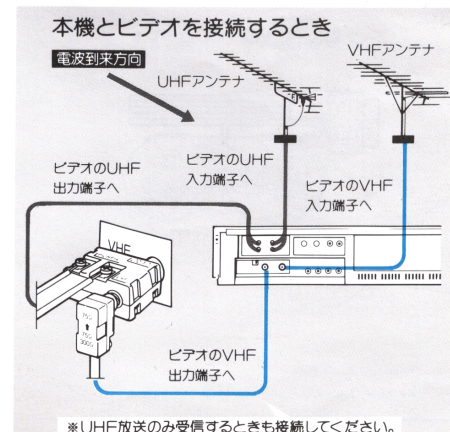
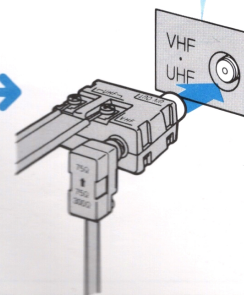

準備・その他

テレビの転倒防止について

不意の地震のときや、お子様がテレビに登ったり、ぶら下がったりしますと、テレビが倒れるおそれがあります。
安心してご使用していただくために、転倒防止策の実施をお願いいたします。
転倒防止用パーツがお入り用のときは、販売店にご相談ください。

■壁または柱などを利用して固定してください。

テレビ本体裏面のフック（電源コード掛け部など）を利用し、柱や壁など確実に固定できる堅牢部に取りつけてください。

（キャスター付きのテレビ台をご使用の場合、移動する時以外は必ずキャスター用受皿〈台座〉をご利用ください。）

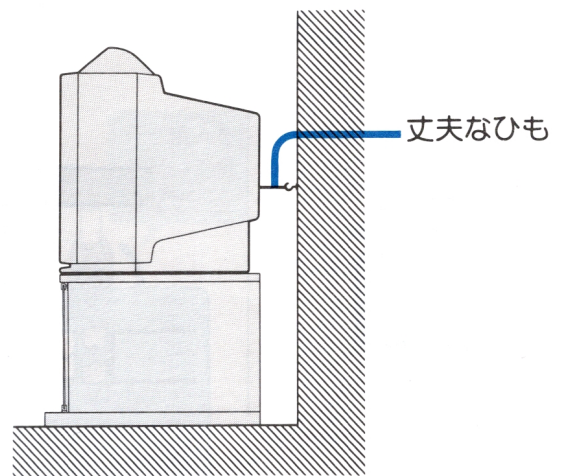

ご注意 テレビを移動させる時は、固定されたひもを外してから行なってください。

仕様

形名	21G-SF1	
種類	カラーテレビジョン受信機	
受信チャンネル	VHF1~12チャンネル/UHF13~62チャンネル	
ブラウン管 (画面寸法)	21型90度偏向シャープBMブラウン管 (幅40.6cm、高さ30.5cm、対角50.8cm)	
アンテナ入力	75Ω不平衡型	
音声出力	1.3W	
スピーカー	8cm丸形1個	
定格電圧	AC100V	
定格周波数	50/60Hz	
消費電力	112W(リモコン待機時:2.8W)	
入力・出力端子	ビデオ入力端子	映像:1.0Vp-p、75Ω、同期負 音声:142mVrms、47kΩ以上
	イヤホン端子	イヤホンジャック
キャビネット	プラスチック	
外形寸法	幅57.3cm、奥行49.3cm、高さ53.0cm	
重量	24.8kg	

付属品

チャンネルマーカー1枚、取扱説明書1冊、使用上のご注意1部、お客様ご相談窓口一覧表1部、保証書1部

- リモコン送信機1個

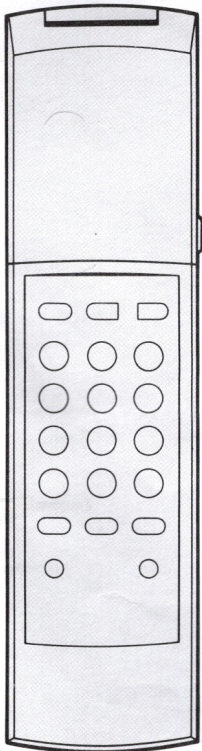

- 単4形乾電池(R03)2本

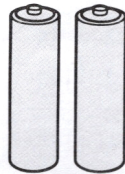

- VHF/UHF混合器1個

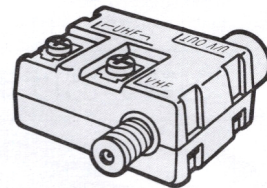

- アンテナプラグ1個

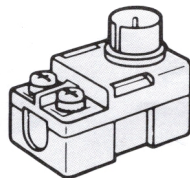

- ゲームコントローラー2個

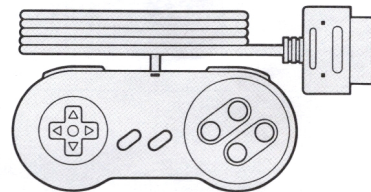

準備・その他

テレビの型(21型等)は画面寸法を表わすものではなく、ブラウン管の外径対角寸法を基準とした大きさの目安です。

お問い合わせは



修理を依頼される前に別冊の「使用上のご注意」の『修理を依頼される前にもう一度次の点をお調べください』をお読みください。

■この製品についてのご意見・ご質問は、シャープ消費者相談室またはお客様ご相談窓口へお寄せください。

札幌支店 消費者相談室	☎(011)642-4649	〒 063	札幌市西区24軒1条7丁目3-17号
仙台支店 消費者相談室	☎(022)288-9141	〒 983	仙台市若林区卸町東3丁目1番27号
宇都宮支店 消費者相談室	☎(0286)35-1155	〒 320	宇都宮市不動前4丁目2番41号
東京支店 消費者相談室	☎(03) 893-4649	〒 114	東京都北区東田端2丁目13番17号
名古屋支店 消費者相談室	☎(052)332-4649	〒 454	名古屋市中川区山王3丁目5番5号
金沢支店 消費者相談室	☎(0762)49-4649	〒 921	石川郡野々市町字御経塚町1096番地の1
大阪支店 消費者相談室	☎(06) 643-4649	〒 556	大阪市浪速区恵美須西1丁目2番9号
広島支店 消費者相談室	☎(082)874-4649	〒 731-01	広島市安佐南区西原2丁目13番4号
高松支店 消費者相談室	☎(0878)33-4649	〒 760	高松市木太町1861番地の3
福岡支店 消費者相談室	☎(092)572-4649	〒 816	福岡市博多区井相田2丁目12番1号
沖縄 消費者相談室	☎(0988)62-2231	〒 900	那覇市曙2丁目10番地1

- 上記以外にも、各地区にお客様ご相談窓口を設けておりますので、付属の「お客様ご相談窓口一覧表」をごらんください。
- 所在地・電話番号などは変わることがありますので、その節はご容赦願います。
- ☎このマークがついている電話番号は、平成3年1月1日より市内局番のまえに3を書き込んでおかけください。

お客様へ

お買いあげ年月日、お買いあげ店名を記入されますと、修理などの依頼のときに便利です。

お買いあげ年月日	年 月 日
お買いあげ店名	電話番号
	電話番号
もよりの お客様ご相談窓口	電話番号
	電話番号

シャープ株式会社

本社 〒545 大阪市阿倍野区长池町22番22号
 電話 06 (621) 1221 (大代表)
 電子機器事業本部 〒329-21 栃木県矢板市早川町174番地
 電話 0287 (43) 1131 (大代表)

TINS-4586CEZZ
OL.T0972-A