

# OLYMPUS®

# CAMEDIA

## C-2000ZOOM

### ENGLISH

#### Digital Camera Instructions

- Before using your camera, read this manual carefully to ensure correct use.
- We recommend that you take test shots to get accustomed to your camera before taking important photographs.

### FRANÇAIS

#### Mode d'emploi pour appareil photo numérique

- Avant d'utiliser votre appareil photo, nous vous prions de lire attentivement ce mode d'emploi, de manière à obtenir les meilleurs résultats possibles.
- Avant d'effectuer des prises de vues importantes, nous vous conseillons par ailleurs de faire quelques essais afin de vous familiariser avec le maniement de l'appareil photo.

### ESPAÑOL

#### Instrucciones para cámara digital

- Antes de usar su cámara lea este manual detalladamente para asegurar el uso correcto.
- Nosotros le recomendamos que tome fotografías de prueba para familiarizarse con su cámara antes de tomar fotografías importantes.

**E**

**CAUTION**  
RISK OF ELECTRIC SHOCK  
DO NOT OPEN



**CAUTION:** TO REDUCE THE RISK OF ELECTRIC SHOCK, DO NOT REMOVE COVER (OR BACK). NO USER-SERVICEABLE PARTS INSIDE. REFER SERVICING TO QUALIFIED SERVICE PERSONNEL.



The lightning flash with the arrowhead symbol, within an equilateral triangle, is intended to alert the user to the presence of uninsulated "dangerous voltage" within the product's enclosure that may be of sufficient magnitude to constitute a risk of electric shock to persons.



The exclamation point within an equilateral triangle is intended to alert the user to the presence of important operating and maintenance (servicing) instructions in the literature accompanying the product.

**WARNING:**

**TO REDUCE THE RISK OF FIRE OR SHOCK HAZARD, DO NOT EXPOSE THIS EQUIPMENT TO RAIN, ANY LIQUID OR MOISTURE.**

**F****ATTENTION**ATTENTION AUX DÉCHARGES ÉLECTRIQUES  
NE PAS OUVRIR

**ATTENTION:** POUR PRÉVENIR TOUT RISQUE DE DÉCHARGE ÉLECTRIQUE, NE PAS OUVRIR LA PARTIE AVANT NI LE DOS DU BOÎTIER DE L'APPAREIL PHOTO. AUCUN DES COMPOSANTS SE TROUVANT À L'INTÉRIEUR NE PEUT ÊTRE RÉPARÉ PAR L'UTILISATEUR. LA RÉPARATION DOIT TOUJOURS ÊTRE CONFIEE À UN PERSONNEL DE DÉPANNAGE QUALIFIÉ.



Le symbole de l'éclair figurant dans un triangle est destiné à attirer l'attention de l'utilisateur sur la présence de "pièces sous tension" non isolées. Les tensions produites peuvent suffire à causer des décharges électriques dommageables aux personnes.



Le point d'exclamation représenté dans un triangle est destiné à attirer l'attention de l'utilisateur sur certains points importants concernant le maniement et l'entretien de l'appareil photo et figurant dans le mode d'emploi joint.

**AVERTISSEMENT:**

**POUR DES RAISONS DE SÉCURITÉ (INFLAMMATION SPONTANÉE OU DÉCHARGE ÉLECTRIQUE), NE JAMAIS EXPOSER CET APPAREIL À LA PLUIE, À DES LIQUIDES NI À L'HUMIDITÉ.**

**S****PRECAUCION**PELIGRO DE CHOQUE ELECTRICO  
NO ABRA

**PRECAUCION:** PARA REDUCIR EL RIESGO DE CHOQUE ELECTRICO, NO ABRA LA CUBIERTA (O PARTE TRASERA). EN EL INTERIOR NO HAY COMPONENTES QUE EL USUARIO PUEDA REPARAR. REFIERA LA REPARACION A PERSONAL DE SERVICIO ESPECIALIZADO.



El símbolo de relámpago con una flecha dentro en un triángulo equilátero indica que el usuario debe tomar precauciones ya que hay "voltaje peligroso" no aislado dentro de la caja del producto, suficientemente poderoso como para ser un riesgo de choque eléctrico para las personas.



El signo de exclamación inscrito en un triángulo equilátero indica que el usuario debe tomar precauciones debido a la existencia de importantes instrucciones de operación y de mantenimiento (servicio) en la literatura que acompaña el producto.

**ADVERTENCIA:**

**PARA REDUCIR EL RIESGO DE INCENDIO O CHOQUES ELECTRICOS, NO EXPONGA ESTE EQUIPO A LA LLUVIA, CUALQUIER LIQUIDO O A LA HUMEDAD.**

## E

### IMPORTANT SAFETY INSTRUCTIONS

1. **Read Instructions** — All the safety and operating instructions should be read before the product is operated.
2. **Retain Instructions** — The safety and operating instructions should be retained for future reference.
3. **Heed Warnings** — All warnings on the product and in the operating instructions should be adhered to.
4. **Follow Instructions** — All operating and use instructions should be followed.
5. **Cleaning** — Unplug this product from the wall outlet before cleaning. Do not use liquid cleaners or aerosol cleaners. Use a damp cloth for cleaning.
6. **Attachments** — Attachments not recommended by the product manufacturer may be hazardous and/or cause damage to the product. Do not use these attachments.
7. **Water and Moisture** — Do not use this product near water — for example, near a bath tub, kitchen sink, or laundry tub, in a wet basement, near a swimming pool or rain.
8. **Accessories** — Do not place this product on an unstable stand, tripod, bracket, table, or cart. The product may fall, causing serious injury to a child or adult, and serious damage to the product. Use only with a tripod, stand, or bracket. Any mounting of the product should follow the manufacturer's instructions, and should use a mounting accessory recommended by the manufacturer.

**F**

## CONSIGNES DE SÉCURITÉ IMPORTANTES

1. **Lire impérativement le mode d'emploi** – Avant d'utiliser l'appareil, lire attentivement toutes les consignes de sécurité ainsi que le mode d'emploi.
2. **Conserver impérativement le mode d'emploi** – Conservez ce mode d'emploi afin de pouvoir vous y reporter ultérieurement.
3. **Tenir impérativement compte des avertissements** – Veuillez tenir compte de l'ensemble des avertissements figurant sur l'appareil et dans le mode d'emploi.
4. **Se conformer strictement au mode d'emploi** – Se conformer à toutes les consignes de sécurité et instructions d'emploi.
5. **Nettoyage** – Avant de nettoyer l'appareil, retirer l'adaptateur secteur.
6. **Appareils périphériques** – Des accessoires non recommandés par le fabricant du produit peuvent être dangereux et/ou causer des dommages au produit. Ne pas utiliser ces accessoires.
7. **Eau et humidité** – Ne pas utiliser l'appareil dans un environnement humide : baignoire, lavabo, évier ou buanderie, ou encore dans une cave, près d'une piscine ou sous la pluie.
8. **Accessoires** – Ne pas placer cet appareil sur un support, un pied, une table ou un chariot instables. Il pourrait en effet tomber et causer de graves dommages à des enfants ou à des adultes, ou encore subir lui-même d'importants dégâts. Pour fixer l'appareil à un support, se conformer strictement aux instructions du fabricant et utiliser un accessoire de fixation recommandé.

**S**

## INSTRUCCIONES IMPORTANTES DE SEGURIDAD

1. **Lea las instrucciones:** Todas las instrucciones de seguridad y de operación deben ser leídas antes de emplear el producto.
2. **Conserve las instrucciones:** Las instrucciones de seguridad y de operación deben ser conservadas para referencia futura.
3. **Cumpla con las advertencias:** Se debe cumplir con todas las advertencias sobre el producto y en las instrucciones de operación.
4. **Siga las instrucciones:** Es necesario seguir todas las instrucciones operativas y de uso.
5. **Limpieza:** Desenchufe el producto del tomacorriente antes de limpiarlo. No emplee líquidos o aerosoles de limpieza. Emplee un paño húmedo para limpiarlo.
6. **Accesorios:** Los accesorios no recomendados por el fabricante del producto pueden ser peligrosos y/o causar daños al producto. No emplee estos accesorios.
7. **Agua y humedad:** No use este producto cerca del agua, por ejemplo: cerca de bañeras, piletas de la cocina o para lavar; en un sótano húmedo o cerca de una piscina o lluvia.
8. **Accesorios:** No coloque este producto sobre un soporte, trípode, montante, mesa o carro inestable. El producto puede caerse causando lesiones graves a los niños o adultos y graves daños en el producto. Emplee un trípode, soporte, o montante exclusivamente. Cualquier tipo de montaje del producto debe cumplir con las instrucciones del fabricante y deberá tener un accesorio de montaje recomendado por el fabricante.

## E

---

9. **Power Sources** — This product should be operated only from the type of power source indicated on the label. If you are not sure of the type of power supply to your home, consult your product dealer or local power company. For products intended to operate from battery power, or other sources, refer to the operating instructions.
10. **Grounding or Polarization** — This product, when used with an optional AC adapter, may be equipped with a polarized alternating-current line plug (a plug having one blade wider than the other). This plug will fit into the power outlet only one way. This is a safety feature. If you are unable to insert the plug fully into the outlet, try reversing the plug. If the plug should still fail to fit, contact your electrician to replace your obsolete outlet.
11. **Power-Cord Protection** — Power-supply cords should be routed so that they are not likely to be walked on or pinched by items placed upon or against them, paying particular attention to cords at plugs, convenience receptacles, and the point where they exit from the product.
12. **Lightning** — For added protection for this product when used with an optional AC adapter during a lightning storm, or when it is left unattended and unused for long periods of time, unplug it from the wall outlet and disconnect the antenna or cable system. This will prevent damage to the product due to lightning and power-line surges.

**F**

9. **Alimentation** – Cet appareil doit uniquement fonctionner sur le voltage indiqué par l'autocollant fixé sur l'appareil. En cas d'incertitude sur la tension du secteur de votre lieu de résidence, veuillez consulter votre revendeur ou la compagnie d'électricité locale. Pour ce qui est des appareils destinés à fonctionner sur piles ou autres sources d'énergie, veuillez vous reporter au mode d'emploi.
10. **Mise à la terre et polarisation** – Certains appareils de cette série sont équipés d'une fiche de raccordement pour courant alternatif (fiche dont l'un des contacts est plus large que l'autre). Pour des raisons de sécurité, cette fiche ne peut être enfoncée dans la prise de secteur que dans une position donnée. Au cas où il ne serait pas possible d'insérer complètement la fiche dans la prise de secteur, retourner la fiche. S'il n'est toujours pas possible de l'enfoncer, faire changer la prise de secteur par un électricien.
11. **Protection du cordon d'alimentation** – Le cordon d'alimentation doit être placé de manière à éviter que l'on marche dessus ou qu'il soit coincé par des objets placés sur ou contre le cordon. On veillera notamment à un placement correct du cordon au voisinage des fiches, des prises de secteur, ainsi qu'à la périphérie de la sortie du cordon de l'appareil.
12. **Protection contre la foudre** – Pour mieux protéger l'appareil contre la foudre lorsqu'il est utilisé avec un adaptateur secteur optionnel, ou encore lorsqu'il n'est pas utilisé durant un certain temps, retirer l'adaptateur secteur et débrancher l'antenne ou le système câblé.

**S**

9. **Fuentes de alimentación:** Este producto debe ser empleado con el tipo de fuente de alimentación indicado en el rótulo exclusivamente. Si usted no está seguro del tipo de suministro de alimentación de su hogar, consulte con el agente del producto o con la compañía eléctrica local. Para productos diseñados para funcionar con alimentación de pilas u otras fuentes, refiérase a las instrucciones operativas.
10. **Conexión a masa o polarización:** Este producto puede estar equipado con un enchufe de corriente alterna polarizado (un enchufe que tiene una clavija más ancha que la otra). Este enchufe entrará en el tomacorriente de una sólo manera. Esta es una característica para seguridad. Si usted no puede insertar el enchufe completamente en el tomacorriente, intente invertirlo. Si el enchufe no entra, entre en contacto con un electricista para reemplazar el tomacorriente obsoleto.
11. **Protección del cordón de alimentación:** Los cordones de alimentación deben ser tendidos de tal manera que no se camine sobre los mismos ni que queden pellizcados por objetos colocados sobre o contra ellos, prestando particular atención a los cordones con enchufes, tomacorrientes de conveniencia y el punto dónde salen del producto.
12. **Rayos:** Para protección adicional de este producto cuando se emplea con un adaptador opcional de CA, durante una tormenta de rayos, o cuando se deja desatendido o sin usar durante largo tiempo, desenchúfelo del tomacorriente y desconecte la antena o el sistema de cable. Esto evitará daños en el producto producidos por rayos o aumentos súbitos de voltaje en la línea de alimentación.

## E

---

13. **Overloading** — Do not overload wall outlets, extension cords, or integral convenience receptacles as this can result in a risk of fire or electric shock.
14. **Object and Liquid Entry** — Never push objects of any kind into this product through openings as they may touch dangerous voltage points or short-out parts that could result in a fire or electric shock. Never spill liquid of any kind on the product.
15. **Servicing** — Do not attempt to service this product yourself as opening or removing covers may expose you to dangerous voltage or other hazards. Refer all servicing to qualified service personnel.
16. **Damage Requiring Service** — If using the optional AC adapter, unplug this product from the wall outlet and refer servicing to qualified service personnel under the following conditions:
  - a) If liquid has been spilled, or objects have fallen into the product.
  - b) If the product has been exposed to rain or water.
  - c) If the product does not operate normally by following the operating instructions. Adjust only those controls that are covered by the operating instructions as an improper adjustment of other controls may result in damage and will often require extensive work by a qualified technician to restore the product to its normal operation.
  - d) If the product has been dropped or damaged in any way.

**F**

13. **Surcharge** – Afin de prévenir les risques d'incendie ou de décharges électriques, ne jamais surcharger les fiches de secteur, les prolongateurs ou les prises de secteur intégrées.
14. **Introduction d'objets ou de liquides dans l'appareil** – Ne jamais introduire d'objets quelconques dans les ouvertures de l'appareil du fait qu'ils pourraient toucher des pièces sous tension ou provoquer un court-circuit susceptible de mettre le feu à l'appareil ou de produire une décharge électrique. Ne jamais verser ni vaporiser sur l'appareil un liquide quelconque.
15. **Entretien** – Ne jamais tenter de réparer l'appareil soi-même en raison des pièces sous tension qui se trouvent à découvert lorsque l'on ouvre ou retire les panneaux de protection et des autres risques éventuels. La réparation doit toujours être confiée à un personnel qualifié.
16. **Dommages nécessitant une réparation** – En cas d'utilisation d'un adaptateur secteur optionnel, retirer la fiche de la prise murale et s'adresser à un personnel qualifié dans les cas suivants:
  - a) Lorsqu'un liquide ou des objets quelconques ont pénétré dans l'appareil.
  - b) Lorsque l'appareil a été exposé à la pluie ou à l'eau.
  - c) Si l'appareil ne fonctionne pas normalement malgré le respect intégral des instructions d'emploi. Sélectionner uniquement des réglages indiqués dans le mode d'emploi. Des réglages autres que ceux indiqués sont susceptibles de provoquer des dommages nécessitant une longue réparation par un technicien pour que l'appareil puisse fonctionner de nouveau normalement.
  - d) Lorsque l'appareil est tombé ou a été endommagé de quelque autre manière.

**S**

13. **Sobrecarga:** No sobrecargue los tomacorrientes, cordones de extensión, o los tomacorrientes integrales de conveniencia ya que ello puede producir riesgo de incendio o de choques eléctricos.
14. **Entrada de objetos o líquido:** Nunca deje caer objetos de ningún tipo dentro de este producto a través de las aberturas ya que pueden entrar en contacto con puntos de voltaje peligroso o cortocircuitar componentes lo cual puede resultar en riesgo de incendio o choques eléctricos. Nunca derrame líquidos de ningún tipo sobre el producto.
15. **Reparación:** No intente reparar este producto por sí mismo ya que el abrir o extraer cubiertas puede exponerle a voltajes peligrosos u otros riesgos. Refiera la reparación a personal de servicio cualificado.
16. **Daños que requieren reparación:** Cuando emplea el adaptador opcional de CA, desenchufe este producto del tomacorriente y refiera la reparación a personal de servicio cualificado bajo las siguientes condiciones:
  - a) Si se ha derramado líquido o han caído objetos dentro del producto.
  - b) Si el producto ha sido expuesto a la lluvia o al agua.
  - c) Si el producto no funciona normalmente aunque se cumplan con las instrucciones operativas. Ajuste sólo los controles que están cubiertos por las instrucciones operativas ya que el ajuste incorrecto de otros controles puede resultar en daños que frecuentemente requieren una reparación extensa por parte de un técnico cualificado para devolver el producto a su funcionamiento normal.
  - d) Si se ha dejado caer el producto o si está dañado de cualquier manera.

## E

---

- e) When the product exhibits a distinct change in performance — this indicates a need for service.
- 17. **Replacement Parts** — When replacement parts are required, be sure the service technician has used replacement parts specified by the manufacturer or which have the same characteristics as the original part. Unauthorized substitutions may result in fire, electric shock, or other hazards.
- 18. **Safety Check** — Upon completion of any service or repairs to this product, ask the service technician to perform safety checks to determine that the product is in proper operating condition.
- 19. **Heat** — The product should be situated away from heat sources such as radiators, heat registers, stoves, or other products (including amplifiers) that produce heat.

### **Radio and Television Interference**

Change or modifications not expressly approved by the manufacturer may void the user's authority to operate this equipment. This equipment has been tested and found to comply with the limits for Class B digital device, pursuant to Part 15 of the FCC Rules. These limits are designed to provide reasonable protection against harmful interference in a residential installation. This equipment generates, uses, and can radiate radio frequency energy and, if not installed and used in accordance with the instructions, may cause harmful interference to radio communications.

**F**

- e) Lorsque l'appareil présente des performances visiblement inégales, ce qui indique qu'une réparation est nécessaire.
- 17. Pièces de rechange** – S'il est nécessaire de changer des pièces, s'assurer que le technicien chargé de la réparation utilise bien les pièces de rechange mentionnées par le fabricant ou des pièces de qualité équivalente. Les pièces autres que celles recommandées sont susceptibles de mettre le feu à l'appareil ou de provoquer des décharges électriques ou autres risques.
- 18. Contrôle de sécurité** – A la suite d'une opération d'entretien ou d'une réparation, demander au technicien-dépanneur de procéder à un contrôle de sécurité de manière à s'assurer que l'appareil fonctionne de nouveau parfaitement.
- 19. Chaleur** – Tenir l'appareil éloigné de toute source calorifique comme les radiateurs, accumulateurs de chaleur, poêles ou autres appareils (amplificateurs inclus) générateurs de chaleur.

**Interférences radio et télévision**

Toute modification qui ne serait pas expressément autorisée par le fabricant peut annuler la permission accordée à l'utilisateur de se servir de ce matériel. Cet appareil, qui a fait l'objet de divers essais, est conforme aux directives de la catégorie B des appareils numériques, venant à la suite des directives FCC. Ces directives ont été élaborées dans le but d'offrir une protection suffisante contre les effets nuisibles dans les zones d'habitation. Cet appareil génère pour son fonctionnement des champs électromagnétiques qu'il est également susceptible d'irradier. Raccordé ou utilisé dans des conditions non conformes au mode d'emploi, cet appareil peut constituer un risque pour la santé.

**S**

- e) Cuando el producto presenta cambios notables en las prestaciones, lo cual indica la necesidad de reparación.
- 17. Reemplazo de componentes:** Cuando sea necesario reemplazar componentes asegúrese de que el técnico de servicio emplee los componentes de reemplazo especificados por el fabricante o que tengan las mismas características que el componente original. Las substituciones no autorizadas pueden resultar en incendios, choques eléctricos y otros peligros.
- 18. Comprobaciones de seguridad:** En el momento de terminar cualquier servicio o reparación de este producto, solicite al técnico de servicio que efectúe las comprobaciones de seguridad para determinar que el producto está en condiciones correctas de funcionamiento.
- 19. Calor:** El producto debe ser colocado lejos de fuentes de calor tales como radiadores, orificios por los que sale calor, calentadores u otros productos (incluyendo amplificadores) que produzcan calor.

**Interferencia de radio y televisión**

Los cambios o modificaciones que no están expresamente aprobadas por el fabricante pueden anular la autoridad del usuario para operar este equipo. Este equipo ha sido probado y cumple con los límites de dispositivos digitales Clase B, de acuerdo al Apartado 15 de las Reglamentaciones FCC. Estos límites están diseñados para suministrar protección razonable contra interferencia nociva en una instalación residencial. Este equipo genera, emplea y puede irradiar energía de radiofrecuencia que puede causar interferencia nociva en las comunicaciones de radio si no se instala y emplea de acuerdo con las instrucciones.

## E

However, there is no guarantee that interference will not occur in particular installation. If this equipment does cause harmful interference to radio or television reception, which can be determined by turning the equipment off and on, the user is encouraged to try to correct the interference by one or more of the following measures:

- Reorient or relocate the receiving antenna.
- Increase the distance between the camera and receiver.
- Connect the equipment to an outlet on a circuit different from that to which the receiver is connected.

Only the included RS-232C serial cable should be used to connect the camera to a personal computer (PC).

### **Declaration of Conformity**

Model Number: C-2000ZOOM  
Trade Name: OLYMPUS  
Responsible party: Olympus America Inc.  
Address: 2 Corporate Center Drive, Melville,  
New York 11747-3157 U.S.A.  
Telephone number: 516-844-5000

This device complies with Part 15 of the FCC rules.  
Operation is subject to the following two conditions:

- (1) This device may not cause harmful interference, and
- (2) This device must accept any interference received, including interference that may cause undesired operation.

## F

Un raccordement et une utilisation non conformes au mode d'emploi peuvent entraîner un brouillage de la réception radio. Le fabricant ne peut toutefois garantir que le raccordement correct exclut le brouillage radioélectrique de certaines installations. Au cas où ce matériel provoquerait cependant un brouillage accentué de la réception radio ou télévision, il est conseillé à l'utilisateur de prendre l'une des mesures suivantes :

- Réorienter ou déplacer l'antenne de réception.
- Eloigner l'appareil photo du récepteur de radio ou de télévision.
- Relier ce matériel à un autre circuit que celui auquel le récepteur est raccordé.

Pour raccorder l'appareil photo à un micro-ordinateur (PC), utiliser exclusivement le câble de raccordement sériel RS-232C fourni.

### Déclaration de conformité

Número de modèle: C-2000ZOOM  
Nom de marque: OLYMPUS  
Partie responsable: Olympus America Inc.  
Adresse: 2 Corporate Center Drive, Melville,  
New York 11747-3157 U.S.A.  
Número de téléphone: 516-844-5000

Cet appareil satisfait aux termes de la partie 15 des directives FCC. Son utilisation est soumise aux conditions suivantes :

- (1) Cet appareil ne doit pas causer de brouillage radioélectrique
- (2) Cet appareil doit pouvoir résister à toutes les interférences, y compris celles susceptibles d'entraver son bon fonctionnement.

## S

Sin embargo, no se garantiza que no ocurra interferencia en una instalación particular. Si este equipo causa interferencia nociva en la recepción de radio o televisión, la cual puede ser determinada conectando y desconectando el equipo, se recomienda al usuario que intente corregir la interferencia empleando una o más de las siguientes medidas:

- Reoriente o recoloca la antena receptora.
- Aumente la separación entre el equipo y el receptor.
- Conecte el equipo a un tomacorriente en un circuito diferente al cual está conectado el receptor.

Sólo el cable serie RS-232C debe ser conectado a la cámara y a una computadora personal (PC).

### Declaración de conformidad

Número de modelo: C-2000ZOOM  
Marca: OLYMPUS  
Responsable: Olympus America Inc.  
Dirección: 2 Corporate Center Drive, Melville,  
New York 11747-3157 U.S.A.  
Número de teléfono: 516-844-5000

Este aparato cumple con el Apartado 15 de la Reglamentación FCC. La operación está sujeta a las siguientes condiciones:

- (1) Este dispositivo puede no causar interferencia nociva; y
- (2) Este dispositivo recibirá cualquier interferencia, incluyendo la interferencia que pueda causar funcionamiento indeseado.

## E

This Class B digital apparatus meets all requirements of the Canadian Interference-Causing Equipment Regulations.

### **WARNING**

- Keep the batteries away from children.
- If a battery is swallowed, see a doctor immediately.
- Dispose of used lithium batteries promptly, in a safe manner that complies with all applicable laws.
- The lithium battery may present the risk of fire or chemical burn if mishandled.
- Do not recharge, disassemble, heat above 212°F (100°C) or dispose of in a fire.
- Before use, wipe the battery clean with a dry soft cloth to assure good contact.
- Never use metallic tweezers to hold the battery, and never short circuit the (+) and (-) sides of the battery.

Windows is a registered trademark of Microsoft Corporation.  
Macintosh is a trademark of Apple Computer Inc.  
All other brand names and product names are registered.

**F**

Cet appareil numérique de la catégorie B est conforme à la législation canadienne sur les appareils générateurs de parasites.

**AVERTISSEMENT**

- Ne pas laisser les piles à la portée des enfants.
- En cas d'ingestion d'une pile, consulter immédiatement un médecin.
- Les piles au lithium usées sont à éliminer sans délai et conformément à la législation en vigueur.
- La manipulation incorrecte d'une pile au lithium est susceptible de provoquer un incendie ou des brûlures à l'acide.
- Ne jamais recharger la pile, la démonter, la chauffer à plus de 100 °C ni la jeter au feu.
- Avant l'utilisation, essuyer la pile avec un chiffon sec et doux pour permettre un bon contact.
- Ne jamais tenir la pile au moyen d'une pince métallique et ne jamais en inverser la polarité (+/-).

Windows est une marque déposée de la Société Microsoft.  
Macintosh est une marque de la Société Apple Computer Inc.  
Tous les autres noms de sociétés et de produits sont des marques déposées et/ou des marques commerciales de leurs propriétaires respectifs.

**S**

Este aparato digital Clase B cumple con todos los requisitos de la Reglamentación Canadiense para Equipos que Producen Interferencia.

**ADVERTENCIA**

- Conserve las pilas lejos del alcance de los niños.
- Si se ingiere la pila, consulte inmediatamente con el médico.
- Deshágase rápidamente de las pilas de litio, en una forma segura que cumpla con todas las leyes aplicables.
- La pila de litio puede producir riesgo de incendio o quemaduras por productos químicos si no se manipula correctamente.
- No las recargue, desarme, caliente a más de 100° C ni las arroje al fuego.
- Antes de usar la pila límpiela con un paño seco y suave para asegurar el contacto correcto.
- Nunca emplee alicates metálicos para sujetar la pila ni cortocircuite los polos (+) y (-) de la misma.

Windows es una marca registrada de Microsoft Corporation.  
Macintosh es una marca de Apple Computer Inc.  
Todas las otras marcas y nombres de productos están registrados.

## Legal and other notices

- All contents of this publication are subject to change without notice.
- Although the contents of this publication have been carefully checked to avoid errors, some may still occur. If you are in doubt about any points or find mistakes or omissions, please contact us.
- No part of this publication may be reproduced or reprinted except for personal use without the prior permission of Olympus.
- Olympus makes no representations or warranties regarding any damages, or benefit expected by using this unit lawfully, or any request from a third person, which are caused by the inappropriate use of this unit.
- Olympus makes no representations or warranties regarding any damages or any benefit expected by using this unit lawfully which are caused by erasing the picture data.
- Olympus reserves all rights to this manual.

## F

### Remarques juridiques

- Olympus se réserve le droit de modifier à tout instant et sans préavis le contenu de ce mode d'emploi.
- Ce mode d'emploi a été élaboré avec le plus grand soin afin de prévenir d'éventuelles erreurs de manipulation. Au cas où certains points demeureraient néanmoins obscurs ou si vous releviez des erreurs ou omissions, veuillez impérativement en informer Olympus.
- La reproduction de ce manuel, en tout ou partie, sans autorisation préalable d'Olympus, est interdite, sauf pour usage personnel.
- Olympus décline toute responsabilité ou garantie pour les pertes subies et les bénéfices manqués, de même que pour les créances de tiers en découlant, consécutifs à l'utilisation incorrecte de cet appareil.
- Olympus décline toute responsabilité ou garantie pour les pertes subies et les bénéfices manqués, de même que pour les créances de tiers en découlant, consécutifs à l'effacement de prises de vues.
- Olympus se réserve tous droits sur ce mode d'emploi.

## S

### Avisos legales y otros

- Todo el contenido de esta publicación está sujeto a cambio sin aviso.
- Aunque el contenido de esta publicación ha sido cuidadosamente inspeccionado para evitar errores, pueden haber algunos. Si usted está en duda acerca de cualquier punto o encuentra errores u omisiones, le rogamos que se ponga en contacto con nosotros.
- Ninguna parte de esta publicación puede ser reproducida o reimpressa (excepto para uso personal), sin la autorización previa de Olympus.
- Olympus no se responsabiliza ni garantiza por cualquier daño o beneficio esperado por el uso legal de esta unidad, ni cualquier reclamo de terceras partes causadas por el uso inapropiado de esta unidad.
- Olympus no se responsabiliza ni garantiza por cualquier daño o beneficio esperado por el uso legal de esta unidad, causado por el borrado de datos de imagen.
- Olympus se reserva todos los derechos de este manual.

**FOR SAFE USE**

Thank you for purchasing the Olympus digital camera. Before you start to use your new camera, please read these instructions carefully to obtain optimum performance and a longer service life from the unit. Be sure to retain this manual for future reference.



**Warning:** Ignoring this Warning mark and operating this product incorrectly may lead to serious injury or death.



**Caution:** Ignoring this Caution mark and operating this product incorrectly may lead to injury.

**WARNING**

1. NEVER TRY TO USE THE FLASH WHEN TAKING PICTURES OF PEOPLE (ESPECIALLY INFANTS) AT CLOSE RANGE. THE CAMERA'S FLASH MAY DAMAGE THE SUBJECT'S EYES AT CLOSE RANGE. DO NOT TAKE PICTURES OF CHILDREN FROM A DISTANCE OF LESS THAN THREE FEET.

## CONSIGNES DE SÉCURITÉ

Nous vous remercions de la confiance témoignée à Olympus par l'achat de cet appareil photo numérique. De manière à garantir un fonctionnement optimal et une haute longévité, nous vous prions de lire attentivement le mode d'emploi avant d'utiliser votre nouvel appareil pour la première fois. Conservez-le soigneusement afin de pouvoir vous y reporter ultérieurement.



**Avertissement:** Le non-respect de ce symbole de danger et la manipulation incorrecte de l'appareil photo peuvent être à l'origine de blessures graves, voire mortelles.



**Attention:** Le non-respect de ce symbole de danger et la manipulation incorrecte de l'appareil photo peuvent être à l'origine de blessures.



### AVERTISSEMENT

1. NE JAMAIS PRENDRE DE PHOTOS AU FLASH DE TRÈS PRÈS (NOTAMMENT EN PHOTOGRAPHIANT DES ENFANTS). UN FLASH DÉCLENCHÉ TROP PRÈS DES YEUX DE LA PERSONNE PHOTOGRAPHIÉE EST SUSCEPTIBLE DE LUI CAUSER DES LÉSIONS OCULAIRES. NE JAMAIS PHOTOGRAPHIER LES ENFANTS À MOINS D'1 M DE DISTANCE.

## PARA USO SEGURO

Le agradecemos la adquisición de la cámara digital Olympus. Antes de usar su nueva cámara, lea detalladamente estas instrucciones para obtener las prestaciones óptimas y una vida de servicio más larga de la unidad. Asegúrese de conservar este manual para referencia futura.



**Advertencia:** El ignorar esta indicación de advertencia y el operar este producto incorrectamente pueden producir lesiones graves o muerte.



**Precaución:** El ignorar esta indicación de precaución y el operar este producto incorrectamente pueden causar lesiones.



### ADVERTENCIA

1. NUNCA INTENTE EMPLEAR EL FLASH CUANDO TOMA FOTOGRAFÍAS DE PERSONAS (ESPECIALMENTE NIÑOS) A CORTA DISTANCIA. EL FLASH DE LA CÁMARA PUEDE DAÑAR LA VISIÓN DE LOS SUJETOS A CORTA DISTANCIA. NO TOMES FOTOGRAFÍAS DE NIÑOS A MENOS DE UN METRO DE DISTANCIA.

## **E**

---

2. DO NOT AIM YOUR CAMERA DIRECTLY AT THE SUN OR OTHER EXTREMELY BRIGHT OBJECTS. THIS MAY DAMAGE YOUR EYES.
3. DO NOT USE THIS CAMERA IN THE VICINITY OF FLAMMABLE OR EXPLOSIVE GAS.
4. DO NOT LEAVE THIS CAMERA WITHIN THE REACH OF INFANTS OR CHILDREN.
  - THE CHILD MIGHT PUT THE STRAP AROUND HIS OR HER NECK. THIS COULD CAUSE STRANGULATION OR CHOKING.
  - THE CHILD MIGHT SWALLOW BATTERIES OR SMALL ATTACHMENTS. IF THIS HAPPENS, CONTACT A PHYSICIAN IMMEDIATELY.
  - THE CHILD MIGHT ACTIVATE THE FLASH FROM TOO CLOSE AND CAUSE DAMAGE TO HIS OR HER EYES.
  - THE CHILD MIGHT DAMAGE THE CAMERA.
5. BATTERY FLUID MAY LEAK, GENERATING HEAT AND POSSIBLY CAUSING A FIRE OR EXPLOSION.
  - DO NOT USE NON-RECOMMENDED BATTERIES.
  - DO NOT THROW BATTERIES INTO A FIRE, OR EXPOSE TO HEAT.
  - DO NOT DISASSEMBLE THE UNIT WITH BATTERIES INSIDE.
  - DO NOT USE NEW BATTERIES AND OLD BATTERIES TOGETHER. DO NOT MIX DIFFERENT TYPES OF BATTERIES OR DIFFERENT MANUFACTURERS' BATTERIES.

**F**

2. POUR ÉVITER LES LÉSIONS OCULAIRES, NE JAMAIS BRAQUER L'APPAREIL PHOTO SUR LE SOLEIL OU D'AUTRES OBJETS EXTRÊMEMENT LUMINEUX.
3. NE PAS UTILISER L'APPAREIL PHOTO AU VOISINAGE DE GAZ INFLAMMABLES OU EXPLOSIFS.
4. NE PAS LAISSER L'APPAREIL PHOTO À LA PORTÉE DES ENFANTS.
  - L'ENFANT RISQUERAIT DE S'ENROULER LA BANDOULIÈRE AUTOUR DU COU, CE QUI POURRAIT ENTRAÎNER LA STRANGULATION OU L'ÉTOUFFEMENT.
  - L'ENFANT RISQUERAIT D'AVALER LES PILES OU DE PETITES PIÈCES. SI CELA DEVAIT SE PRODUIRE, CONSULTER UN MÉDECIN IMMÉDIATEMENT.
  - L'ENFANT RISQUERAIT DE DÉCLENCHER LE FLASH À TROP COURTE DISTANCE ET DE SE BLESSER LES YEUX.
  - L'ENFANT RISQUERAIT D'ENDOMMAGER L'APPAREIL PHOTO.
5. LE LIQUIDE CONTENU DANS LA PILE EST SUSCEPTIBLE DE COULER ET DE DÉGAGER UNE CHALEUR POUVANT CAUSER UN INCENDIE OU UNE EXPLOSION.
  - NE JAMAIS UTILISER DE PILES DONT LE TYPE N'EST PAS SPÉCIFIÉ.
  - NE JAMAIS JETER LES PILES AU FEU OU LES EXPOSER À LA CHALEUR.
  - NE JAMAIS DÉMONTER L'APPAREIL AVEC LES PILES À L'INTÉRIEUR.
  - NE JAMAIS UTILISER DES PILES USAGÉES AVEC DES PILES NEUVES, DES PILES DE TYPES DIFFÉRENTS, OU ENCORE DES PILES DE FABRICANTS DIFFÉRENTS.

**S**

2. NO APUNTE SU CAMARA DIRECTAMENTE AL SOL U OTRO OBJETO EXTREMADAMENTE BRILLANTE. EL HACERLO PUEDE DAÑARLE LOS OJOS.
3. NO USE ESTA CAMARA EN LA PROXIMIDAD DE GASES INFLAMABLES O EXPLOSIVOS.
4. NO DEJE ESTA CAMARA DENTRO DEL ALCANCE DE LOS NIÑOS.
  - EL NIÑO PUEDE ENROLLARSE LA CORREA ALREDEDOR DEL CUELLO. ESTO PRODUCIRA ESTRANGULAMIENTO O AHOGO.
  - EL NIÑO PUEDE INGERIR LAS PILAS O LOS COMPONENTES PEQUEÑOS. SI OCURRE ESTO, PONGASE EN CONTACTO INMEDIATO CON EL MEDICO.
  - EL NIÑO PUEDE ACTIVAR EL FLASH DEMASIADO CERCA LO CUAL LE DAÑARA LOS OJOS.
  - EL NIÑO PUEDE DAÑAR LA CAMARA.
5. LAS PILAS PUEDEN TENER FUGAS DE LIQUIDO, GENERANDO CALOR CON POSIBILIDAD DE CAUSAR UN INCENDIO O DE EXPLOTAR.
  - NO EMPLEE PILAS QUE NO ESTAN ESPECIFICADAS.
  - NO ARROJE LAS PILAS AL FUEGO NI LAS EXPONGA AL CALOR.
  - NO DESARME LA UNIDAD CON LAS PILAS COLOCADAS.
  - NO USE PILAS NUEVAS Y VIEJAS CONJUNTAMENTE. NO MEZCLE DIFERENTES MARCAS DE PILAS.

## **E**

---

- DO NOT CHARGE ALKALINE AND LITHIUM BATTERIES. IT IS NOT POSSIBLE TO CHARGE THESE TYPES OF BATTERIES.
  - KEEP UNLOADED BATTERIES OUT OF THE REACH OF INFANTS AND CHILDREN. IF AN INFANT OR CHILD SWALLOWS THE BATTERIES, CONTACT A PHYSICIAN IMMEDIATELY.
  - DO NOT LOAD THE BATTERIES IN THE OPPOSITE DIRECTION TO THAT SHOWN IN THESE INSTRUCTIONS.
6. DO NOT STORE THE CAMERA IN HUMID OR DUSTY PLACES. THIS MAY CAUSE FIRE OR ELECTRIC SHOCK.
  7. DO NOT COVER THE FLASH WITH YOUR HAND DURING OPERATION. DO NOT TOUCH THE FLASH AFTER FIRING IT CONTINUOUSLY. YOU MAY GET BURNED.
  8. IF YOU DROP THE CAMERA IN WATER OR GET WATER INSIDE IT, UNLOAD THE BATTERIES IMMEDIATELY AND CONTACT YOUR NEAREST OLYMPUS SERVICE CENTER. LEAVING BATTERIES IN A WET CAMERA MAY CAUSE FIRE OR ELECTRIC SHOCK.

**F**

- NE JAMAIS TENTER DE RECHARGER DES PILES ALCALINES, AU MANGANÈSE OU DES PILES AU LITHIUM NON RECHARGEABLES.
  - NE PAS LAISSER LES PILES À LA PORTÉE DES ENFANTS. AU CAS OÙ UN ENFANT AVALERAIT UNE PILE, CONSULTER UN MÉDECIN IMMÉDIATEMENT.
  - RESPECTER IMPÉRATIVEMENT LA POLARITÉ DES PILES (+) (-) INDIQUÉE SUR LA FIGURE.
6. NE JAMAIS RANGER L'APPAREIL PHOTO DANS UN ENDROIT HUMIDE OU POUSSIÉREUX, CAR CELA RISQUERAIT DE PROVOQUER UN INCENDIE OU UNE DÉCHARGE ÉLECTRIQUE.
  7. AFIN D'ÉVITER LES BRÛLURES, NE PAS COUVRIR LE FLASH DE LA MAIN LORS DU DÉCLENCHEMENT ET NE PAS LE TOUCHER À LA SUITE D'UNE PRISE DE VUES EN SÉRIE.
  8. AU CAS OÙ VOUS FERIEZ TOMBER L'APPAREIL PHOTO DANS L'EAU, OU ENCORE SI DE L'EAU PÉNÉTRAIT DANS LE BOÎTIER, ÔTER IMMÉDIATEMENT LES PILES ET PORTER L'APPAREIL PHOTO AU CENTRE DE DÉPANNAGE OLYMPUS LE PLUS PROCHE. NE PAS LAISSER LES PILES DANS UN APPAREIL HUMIDE, CE QUI RISQUERAIT DE PROVOQUER UN INCENDIE OU UNE DÉCHARGE ÉLECTRIQUE.

**S**

- NO CARGUE LAS PILAS ALCALINAS NI LAS DE LITIO. NO ES POSIBLE CARGAR ESTOS TIPOS DE PILAS.
  - MANTENGA LAS PILAS FUERA DEL ALCANCE DE LOS NIÑOS Y BEBES. SI EL NIÑO INGIERE LAS PILAS, PONGASE EN CONTACTO INMEDIATO CON EL MEDICO.
  - NO COLOQUE LAS PILAS EN FORMA OPUESTA A LA MOSTRADA EN ESTAS INSTRUCCIONES.
6. NO ALMACENE LA CAMARA EN LUGARES HUMEDOS O POLVORIENTOS. ESTO PUEDE CAUSAR INCENDIOS O CHOQUES ELECTRICOS.
  7. NO CUBRA EL FLASH CON LA MANO DURANTE EL FUNCIONAMIENTO. NO TOQUE EL FLASH DESPUES DE HABERLO DISPARADO CONTINUAMENTE YA QUE PUEDE QUEMARSE.
  8. SI DEJA CAER LA CAMARA EN EL AGUA O PENETRA AGUA DENTRO DE LA MISMA, EXTRAIGA LAS PILAS INMEDIATAMENTE Y PONGASE EN CONTACTO CON SU CENTRO DE SERVICIO OLYMPUS MAS CERCANO. EL DEJAR LAS PILAS DENTRO DE UNA CAMARA MOJADA PUEDE CAUSAR INCENDIOS O CHOQUES ELECTRICOS.



## **CAUTION**

1. IF YOU NOTICE AN UNUSUAL SMELL, NOISE, OR SMOKE EMITTING FROM THIS CAMERA, UNLOAD THE BATTERIES CAREFULLY TO AVOID BEING BURNED. CONTACT YOUR NEAREST OLYMPUS SERVICE CENTER IMMEDIATELY.
2. NEVER ATTEMPT TO DISASSEMBLE THIS CAMERA. IT CONTAINS HIGH-VOLTAGE CIRCUITRY THAT MAY CAUSE ELECTRIC SHOCK AND INJURY.
3. UNLOAD THE BATTERIES WHEN NOT USING THE CAMERA FOR LONG PERIODS. BATTERY HEAT GENERATION OR FLUID LEAK MAY CAUSE A FIRE OR INJURY.
4. DO NOT USE THE CAMERA IF THE BATTERY FLUID HAS LEAKED. LEAKED BATTERY FLUID MAY CAUSE A FIRE OR ELECTRIC SHOCK. CONTACT YOUR NEAREST OLYMPUS DEALER OR OLYMPUS SERVICE CENTER.
5. DO NOT OPERATE THE CAMERA WITH WET HANDS AS YOU MAY GET AN ELECTRIC SHOCK.
6. DO NOT STORE THE CAMERA IN ANY PLACE EXPOSED TO EXCESSIVE HEAT. THIS MAY WEAKEN THE PARTS OR CAUSE A FIRE.



## **ATTENTION**

1. AU CAS OÙ VOUS REMARQUERIEZ UNE ODEUR, UNE ÉMISSION DE FUMÉE OU UN BRUIT ANORMAL PROVENANT DE L'APPAREIL PHOTO, RETIRER LES PILES AVEC PRÉCAUTION POUR ÉVITER DE VOUS BRÛLER ET PORTER IMMÉDIATEMENT L'APPAREIL PHOTO AU CENTRE DE DÉPANNAGE OLYMPUS LE PLUS PROCHE.
2. NE PAS DÉMONTER L'APPAREIL PHOTO, CAR IL RENFERME UN CIRCUIT À HAUTE TENSION SUSCEPTIBLE DE PROVOQUER UNE DÉCHARGE ÉLECTRIQUE OU DE CAUSER DES BLESSURES.
3. RETIRER LES PILES SI L'APPAREIL N'EST PAS UTILISÉ PENDANT UN CERTAIN TEMPS. UN RÉCHAUFFEMENT DES PILES OU UNE FUITE DE LIQUIDE POURRAIENT CAUSER DES BLESSURES.
4. NE JAMAIS UTILISER L'APPAREIL PHOTO AVEC DES PILES NON ÉTANCHES. LE LIQUIDE QUI S'EN ÉCHAPPE POURRAIT PROVOQUER UN INCENDIE OU UNE DÉCHARGE ÉLECTRIQUE. PORTER IMMÉDIATEMENT L'APPAREIL PHOTO DANS UN CENTRE DE DÉPANNAGE OLYMPUS.
5. AFIN D'ÉVITER LES DÉCHARGES ÉLECTRIQUES, NE JAMAIS MANIPULER L'APPAREIL AVEC LES MAINS MOUILLÉES.
6. NE JAMAIS RANGER L'APPAREIL PHOTO DANS UN ENDROIT TRÈS CHAUD, CE QUI RISQUERAIT D'ENDOMMAGER DES PIÈCES OU DE PROVOQUER UN INCENDIE.



## **PRECAUCIONE**

1. SI NOTA UN OLOR INUSUAL, RUIDO O EMISION DE HUMO DE LA CAMARA, EXTRAIGA LAS PILAS CON PRECAUCION PARA EVITAR QUEMARSE. PONGASE INMEDIATAMENTE EN CONTACTO CON SU CENTRO DE SERVICIO OLYMPUS MAS CERCANO.
2. NUNCA INTENTE DESARMAR ESTA CAMARA. LA MISMA CONTIENE CIRCUITOS DE ALTO VOLTAJE QUE PUEDEN PRODUCIR CHOQUES ELECTRICOS Y LESIONES.
3. EXTRAIGA LAS PILAS CUANDO NO USE LA CAMARA DURANTE LARGOS PERIODOS. LA GENERACION DE CALOR O FUGAS DE LIQUIDO DE LAS PILAS PUEDE CAUSAR UN INCENDIO O LESIONES.
4. NO EMPLEE LA CAMARA SI HAY FUGAS DE LIQUIDO DE LAS PILAS. TALES FUGAS PUEDEN CAUSAR UN INCENDIO O CHOQUE ELECTRICO. PONGASE EN CONTACTO CON SU AGENTE OLYMPUS MAS CERCANO O CON EL CENTRO DE SERVICIO DE OLYMPUS.
5. NO OPERE LA CAMARA CON LAS MANOS HUMEDAS YA QUE PUEDE RECIBIR UN CHOQUE ELECTRICO.
6. NO ALMACENE LA CAMARA EN NINGUN LUGAR EXPUESTO A CALOR EXCESIVO. ESTO PUEDE DEBILITAR LOS COMPONENTES O CAUSAR UN INCENDIO.

## CARE AND STORAGE



### HANDLING

- Do not use or store the camera in places exposed to direct sunlight (e.g. a beach in summer), excessive heat, humidity, extreme variations of temperature and humidity, sand or dust, excessive moisture, or vibrations (e.g. in a car).
- Do not use or store the camera near a heater, cooler, or humidifier, or near a fire, magnetic fields, or volatile materials.
- Do not shake the camera or subject it to shocks.
- Do not leave the camera with its lens pointing towards direct sunlight. This will damage the lens.
- Do not leave the camera unused for a long period of time. This may cause battery leakage and can lead to problems including the growth of mold in the camera. Before using, press the Shutter release button to check operation.
- Do not turn the camera when it is mounted on a tripod. Turn the tripod head instead.
- Do not touch any of the camera's internal parts.
- Do not use the flash for extended periods as this can cause the flash to become excessively hot. Do not touch the flash when it is hot.
- Do not improperly open or modify the camera, as it may result in a shock or injury.

## ENTRETIEN ET RANGEMENT



### MANIEMENT

- Ne pas utiliser ni ranger l'appareil photo dans des endroits en plein soleil (p. ex. à la plage en été), exposés à une chaleur ou à une humidité intenses, à des variations extrêmes de température ou d'humidité, au sable ou à la poussière, ou aux vibrations (p. ex. dans une voiture).
- Ne pas utiliser ni ranger l'appareil photo à proximité d'un appareil de chauffage, d'un climatiseur ou d'un saturateur ni à proximité d'un feu, d'un champ magnétique ou de produits volatils.
- Ne pas secouer l'appareil ni le soumettre à des chocs.
- Ne pas laisser l'appareil avec son objectif braqué directement sur le soleil, au risque de l'endommager.
- Ne pas laisser l'appareil inutilisé pendant trop longtemps, ce qui pourrait provoquer une fuite des piles et conduire à des problèmes comme la formation de moisissures dans l'appareil. Avant utilisation, appuyer sur le déclencheur pour en vérifier le fonctionnement.
- Ne pas faire tourner l'appareil quand il est monté sur un trépied, mais faire pivoter la tête du trépied.
- Ne pas toucher aux pièces internes de l'appareil.
- Ne pas utiliser le flash pendant une durée prolongée, car il peut devenir très chaud. Ne pas toucher au flash quand il est chaud.
- Ne pas ouvrir de façon incorrecte ni modifier l'appareil, il y a des risques de chocs ou de blessures.

## CUIDADO Y ALMACENAMIENTO



### MANIPULACION

- No utilice ni almacene la cámara en lugares expuestos directamente a la luz solar (por ejem., una playa en verano), excesivo calor, humedad, variaciones extremas de temperatura y humedad, arena o polvo, excesiva humedad, o vibraciones (por ejem., en un automóvil).
- No utilice ni almacene la cámara cerca de un calefactor, enfriador, o humedecedor, o cerca del fuego, campos magnéticos, o materiales volátiles.
- No agite la cámara ni la someta a choques.
- No deje la cámara con el objetivo dirigido directamente a la luz solar. Esto podrá dañar el objetivo.
- No deje de usar la cámara por largo tiempo. Esto podrá causar pérdida de la pila y ocasionar problemas incluyendo el crecimiento de moho en la cámara. Antes de usarla, presione el botón de disparo del obturador para verificar el funcionamiento.
- No gire la cámara cuando la misma está montada en un trípode. En su lugar, gire la cabeza del trípode.
- No toque ninguna parte interna de la cámara.
- No utilice el flash por períodos largos ya que ésto podrá causar el recalentamiento excesivo del flash. No toque el flash cuando el mismo esté caliente.
- No abra impropriadamente ni modifique la cámara, ya que ésto podrá producir choques o lesiones.



## **BATTERY HANDLING**

- This camera uses four AA NiMH batteries, AA alkaline batteries, AA lithium batteries or AA NiCd batteries.
- Performance will be limited with alkaline batteries, especially in low temperatures. NiMH batteries are recommended.
- Do not use manganese batteries. Besides shortening battery life, they may overheat and damage the camera.
- Use the batteries correctly. Incorrect use can cause fluid leak, heat generation, or other damage. When replacing batteries, be sure to load them correctly.
- The batteries may be temporarily disabled when exposed to cold temperatures. Try to keep the camera and batteries warm when using the camera in a cold environment. Batteries that are weak in cold temperatures will be restored under normal temperatures.
- Sweat, oil, etc. can prevent a battery's terminals from making electrical contact. To avoid this, wipe both terminals before loading the battery.
- Keep spare batteries on hand when going on a long trip. New batteries may be difficult or impossible to obtain abroad.
- When using NiMH batteries or NiCd batteries, make sure to charge them fully with the correct battery charger.
- Read instructions carefully before handling NiMH batteries or NiCd batteries.



## REMARQUES CONCERNANT LES PILES

- Cet appareil utilise quatre batteries NiMH, piles alcalines, piles au lithium AA ou des batteries NiCd AA.
- La performance sera limitée avec des piles alcalines, en particulier à basses températures. Les batteries NiMH sont recommandées.
- Ne pas utiliser de piles au manganèse. Outre leur durée de vie inférieure, elles peuvent surchauffer et endommager l'appareil.
- Manipuler les piles correctement. Une manipulation incorrecte peut entraîner une fuite de liquide, une surchauffe ou d'autres dommages. En changeant les piles, bien les placer correctement.
- Les basses températures peuvent mettre les piles provisoirement hors service. En utilisant l'appareil au froid, maintenir autant que possible l'appareil et les piles au chaud. Les piles qui sont faibles au froid retrouveront leur puissance à température normale.
- La sueur, l'huile, etc. peuvent nuire à l'établissement d'un bon contact électrique des piles. Pour éviter cela, essuyer les contacts des piles avant de les mettre en place.
- Pour un long voyage, se munir de piles de rechange. Il pourrait s'avérer, difficile voire impossible, de s'en procurer à l'étranger.
- En utilisant des batteries NiMH ou NiCd, s'assurer de les recharger complètement avec le chargeur approprié.
- Lire attentivement les instructions avant d'utiliser des batteries NiMH ou NiCd.



## MANIPULACION DE LAS PILAS

- Esta cámara usa cuatro pilas de hidruro de níquel AA, pilas alcalinas AA, pilas de litio AA o pilas de níquel-cadmio AA.
- El rendimiento será limitado con pilas alcalinas, especialmente en temperaturas bajas. Se recomiendan pilas de hidruro de níquel.
- No use pilas de manganeso. Además de ser pilas de corta duración, éstas podrán recalentar y dañar la cámara.
- Use las pilas correctamente. El uso incorrecto podrá causar pérdida de fluido, recalentamiento, u otros daños. Cuando reemplace las pilas, asegúrese de cargarlas correctamente.
- Las pilas pueden ser inhabilitadas temporalmente cuando son expuestas a temperaturas frías. Trate de mantener tibia la cámara y pilas cuando utilice la cámara en ambientes fríos. Las pilas que se debilitan en temperaturas frías serán restauradas bajo temperaturas normales.
- El sudor, aceite, etc. podrán impedir que los terminales de las pilas establezcan contacto eléctrico. Para evitar esto, limpie ambos terminales antes de cargar la pila.
- Mantenga pilas de repuesto a mano para viajes largos. Puede ser difícil o imposible de obtener pilas nuevas fuera.
- Cuando use pilas de hidruro de níquel o pilas de níquel-cadmio, asegúrese de cargarlas completamente con el cargador de pilas correcto.
- Lea las instrucciones cuidadosamente antes de manipular pilas de hidruro de níquel o pilas de níquel-cadmio.

## CHECK THE CONTENTS

Camera  
Appareil photo  
Cámara

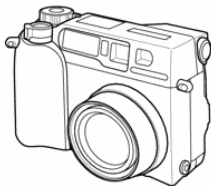

Remote control  
Télécommande  
Control remoto



Lens cap  
Bouchon d'objectif  
Cubreobjetivo



Software CD's  
(containing software)  
CD logiciel (avec  
programmes d'application)  
CD con software (contiene  
software)



AA alkaline batteries (4 pieces)  
4 piles alcalines AA (R6)  
Pilas alcalinas AA (4 pilas)



RS-232C PC serial cable  
Câble de connexion série RS-232C pour PC (IBM)  
Cable serie RS-232C PC

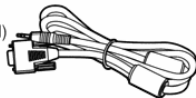

Conversion connector for Macintosh  
Câble de connexion pour ordinateurs Macintosh  
Conector de conversión para Macintosh



Strap  
Bandoulière  
Correa



Video cable  
Câble vidéo  
Cable de video

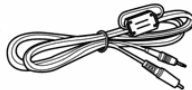

## Options

- SmartMedia card 4MB/8MB/16MB/32MB
- Special function 4MB SmartMedia cards
- NiMH rechargeable batteries and charger
- AC adapter
- Soft vinyl case
- P-300/P-330 photo printer
- FlashPath floppydisk adapter
- PC card adapter

## VÉRIFIER LES ÉLÉMENTS CONSTITUTIFS

Instructions / Warranty card /  
Registration card / Remote control  
instructions  
Mode d'emploi / Carte de garantie /  
Carte d'enregistrement / Mode  
d'emploi de la télécommande  
Instrucciones / Tarjeta de garantía /  
Tarjeta de registro / Instrucciones  
del control remoto



## INSPECCIONE EL CONTENIDO

SmartMedia  
(SSFDC-8MB)



Index labels  
(2 pieces)  
2 autocollants  
pour disquettes  
Rótulos de  
índice  
(2 piezas)

Static-free case  
Étui antistatique  
Caja antiestática

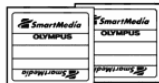
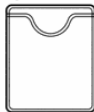

Instructions  
Mode d'emploi  
Instrucciones



Write-protect adhesive seals  
(4 pieces)  
4 autocollants verrouillage des  
images en mémoire  
Sellos adhesivos para protección  
de escritura de disco (4 piezas)



## Options

- Carte SmartMedia 4 Mo/8 Mo/16 Mo/32 Mo
- Cartes SmartMedia de fonctions spéciales 4 Mo
- Batteries NiMH et chargeur
- Adaptateur secteur
- Étui souple en vinyle
- Imprimante photo P-300/P-330
- Adaptateur de disquette FlashPath
- Adaptateur de carte PC

## Opcionales

- Tarjeta SmartMedia de 4MB/8MB/16MB/32MB
- Tarjetas SmartMedia 4MB con funciones especiales
- Pilas recargables NiMH y cargador
- Adaptador de CA
- Estuche de vinilo
- Impresora de fotografías P-300/P-330
- Adaptador de disco flexible FlashPath
- Adaptador de tarjeta PC

---

## MAIN FEATURES

---

- The 2,110,000-pixel CCD delivers the highest picture quality in its class.
- The Olympus high-resolution 3X optical zoom lens plus the Digital Tele mode\* make possible photographs equivalent to 7.5X zoom.
- A removable SmartMedia (SSFDC) memory card (with Panorama function) is provided.
- With the provided Video output connector (NTSC), pictures can be viewed on a TV.\*\*
- In addition to an optical viewfinder, a 1.8" (4.5 cm) LCD monitor is provided for more flexibility when composing shots and viewing images (can be enlarged 3 times).
- Direct printing available via the optional Olympus printer P-300/P-330, allowing you to print out images whenever you need them in any quantity.

\* Available only in the Standard Quality mode.

\*\* Not available with the PAL system.

### Important

- ◆ "Note" indicates information you should be aware of.
- ◆ Actual product may differ slightly from that shown in illustrations.

**F****CARACTERISTIQUES PRINCIPALES**

- Le capteur CCD de 2.110.000 pixels offre la plus haute qualité d'image dans sa catégorie.
- Le zoom optique 3x haute résolution d'Olympus et le mode Télé numérique\* rendent possible la prise de photos équivalentes à ce que permet un zoom de 7,5x.
- Une carte mémoire SmartMedia (SSFDC) amovible (avec fonction Panorama) est fournie.
- Avec le connecteur de sortie vidéo prévu (NTSC), les images peuvent être visionnées sur un téléviseur.\*\*
- En plus du viseur optique, l'appareil est doté d'un écran ACL de 1,8" (4,5 cm) facilitant la composition et le contrôle de l'image (peut être agrandie 3 fois).
- Possibilité d'impression directe par l'intermédiaire de l'imprimante optionnelle Olympus P-300/P-330. Les images peuvent être imprimées à tout instant en nombre illimité.

\* Disponible uniquement dans le mode de qualité standard.

\*\* Impossible avec utilisation du système PAL.

**Important**

- ◆ "Remarque" indique des informations que vous devez tenir compte.
- ◆ Le produit réel peut présenter de légères différences par rapport à celui figurant sur les illustrations.

**S****CARACTERISTICAS PRINCIPALES**

- El CCD de 2.110.000 pixels ofrece la calidad de imagen más alta de esta clase.
- Los objetivos de zoom ópticos de 3X de alta resolución de Olympus más el modo telefoto digital\* hacen posible fotografías equivalentes a zoom de 7,5X.
- Se suministra una tarjeta de memoria extraíble SmartMedia (SSFDC) (con función panorámica).
- Con el conector de salida de video suministrado (NTSC), las imágenes pueden ser vistas en un TV.\*\*
- Además del visor óptico hay un monitor LCD de 1,8" (4,5 cm) para mayor flexibilidad cuando se componen tomas y visualiza imágenes (pueden ser ampliadas 3 veces).
- La impresión directa está disponible vía impresora opcional P-300/P-330 de Olympus, permitiéndole imprimir imágenes siempre que las necesite en cualquier cantidad.

\* Disponible sólo en el modo de calidad estándar.

\*\* No disponible donde se utiliza el sistema PAL.



**Importante**

- ◆ "Nota" indica información que usted debe saber.
- ◆ El producto real puede diferir levemente del mostrado en las ilustraciones.

**CONTENTS****PREPARING THE CAMERA FOR USE**

Names and functions of parts .....	42
Using the strap .....	52
Loading the batteries.....	54
Using the AC adapter (optional) .....	56
Inserting SmartMedia card .....	60
Turning on the power .....	62
Checking the batteries .....	64

**CAMERA FUNCTIONS**



Setting the mode dial .....	68
Error code .....	72
Checking the number of storable pictures.....	74
Points to remember.....	78
Taking pictures .....	82
Using the focus lock .....	86
Autofocus .....	88
Working range .....	90
Zoom .....	92
 Exposure compensation .....	94
 Menu .....	96
 Spot metering mode.....	100
Using the flash modes.....	102
How to connect an extension flash.....	114

## TABLE DES MATIÈRES

### PRÉPARATIFS DE L'APPAREIL POUR L'UTILISATION

Description des éléments de commandes .....	44
Utilisation de la bandoulière .....	53
Mise en place des piles .....	55
Utilisation de l'adaptateur secteur (option) .....	57
Mise en place de la carte SmartMedia .....	61
Mise en marche .....	63
Vérification de l'état des piles .....	65

### FONCTIONS DE L'APPAREIL PHOTO



Réglage de la molette de mode .....	69
Erreur de carte .....	73
Vérification du nombre de vues enregistrables .....	75
Généralités .....	79
Prise de vues .....	83
Mémorisation de la mise au point .....	87
Autofocus .....	89
Limite de prise de vues .....	91
Zoom .....	93
 Réglage de l'exposition .....	95
 Menu .....	97
 Mode spot (mesure ponctuelle) .....	101
Photographie au flash .....	103
Raccordement d'un flash supplémentaire .....	115

## INDICE





### PREPARATIVOS PARA EL USO DE LA CAMARA

Nombres y funciones de los componentes .....	46
Uso de la correa .....	53
Colocación de las pilas .....	55
Uso del adaptador de CA (opcional) .....	57
Colocación de la tarjeta SmartMedia .....	61
Conexión de la alimentación .....	63
Comprobación de las pilas .....	65





### FUNCIONES DE LA CAMARA

Ajuste del disco de modo .....	69
Código de error .....	73
Verificación del número de fotografías almacenables .....	75
Puntos a recordar .....	79
Toma de fotografías .....	83
Uso del bloqueo de enfoque .....	87
Enfoque automático .....	89
Límite de alcance .....	91
Zoom .....	93
 Compensación de exposición .....	95
 Menú .....	97
 Modo de medición de punto .....	101
Uso de los modos de flash .....	103
Como conectar un flash de extensión .....	115





## E

Slow shutter synchronization flash mode .....	116
 Macro mode .....	118
Manual focus .....	120
 Selftimer/Remote control .....	124
 Sequence mode .....	128
Panorama mode.....	130
Digital Tele mode.....	134
 White balance .....	136
ISO .....	138
Selecting the recording mode .....	140





### DISPLAYING PICTURES ON THE LCD MONITOR

Selecting the Display mode.....	142
Displaying pictures .....	144
 Protection .....	146
 One-Frame erase.....	148
 Index-Display mode .....	150
 Close-Up display (3x inspection mode) .....	152
Connecting to a television .....	154
 Menu.....	156
Slide-Show mode .....	160
Information display .....	162
Card setup (All-Frame erase).....	164





**F**

Mode flash synchronisé à vitesse lente.....	117
 Gros plan (proxiphotographie) .....	119
Mise au point manuelle .....	121
 Retardateur/Télécommande .....	125
 Prise de vues en série .....	129
Mode panorama .....	131
Mode téléobjectif numérique .....	135
 Balance des blancs .....	137
ISO .....	139
Choix du mode d'enregistrement .....	141





**AFFICHAGE DES IMAGES SUR L'ÉCRAN ACL**

Sélection du mode d'affichage .....	143
Affichage des vues .....	145
 Verrouillage des images en mémoire.....	147
 Effacement d'une vue .....	149
 Affichage de l'index des images en mémoire ..	151
 Affichage gros plan .....	153
Raccordement à un téléviseur .....	155
 Menu .....	157
Mode diaporama .....	161
Affichage d'information.....	163
Réglage de carte (Effacement de toutes les vues) .....	165

**S**

Mode de flash de synchronisation del obturador lento .....	117
 Modo de primer plano .....	119
Enfoque manual .....	121
 Autodiparador/Control remoto.....	125
 Modo secuencial.....	129
Modo panorámico .....	131
Modo telefoto digital .....	135
 Balance del blanco .....	137
ISO .....	139
Selección del modo de grabación .....	141

**INDICACION DE FOTOGRAFIAS EN EL MONITOR LCD**

Selección del modo de indicación.....	143
Indicación de fotografías .....	145
 Protección .....	147
 Borrado de una fotografía .....	149
 Modo de indicación de índice .....	151
 Indicación de primer plano .....	153
Conexión a un televisor.....	155
 Menú .....	157
Modo de proyección de diapositivas .....	161
Indicación de información .....	163
Instalación de la tarjeta (Borrado de todas las fotografías).....	165

## **E**

---

### **MAKING ADJUSTMENTS**

Menu .....	166
All reset .....	170
Sharpness .....	172
SHQ setup.....	174
SQ setup .....	174
Beep sound.....	176
Rec view.....	176
Card format .....	178
Index-Display adjustment.....	180
Brightness .....	180
Adjusting the date and time.....	182

### **PRINTING WITH THE SmartMedia**

Print reserve (card) .....	184
Print all (card).....	186
Date print (card) .....	188
Index print (card) .....	190

**F****MENU POUR FAIRE DES RÉGLAGES**

Menu .....	167
Remise à zéro complète .....	171
Netteté.....	173
Réglage SHQ.....	175
Réglage SQ.....	175
Avertissement sonore .....	177
Vue d'enregistrement .....	177
Formatage des cartes .....	179
Réglage de l'affichage d'index .....	181
Luminosité.....	181
Réglage de la date et de l'heure .....	183

**IMPRESSION AVEC LA CARTE SmartMedia**

Réservation d'impression (carte) .....	185
Impression complète (carte).....	187
Impression de la date (carte) .....	189
Impression de l'index (carte) .....	191

**S****REALIZANDO AJUSTES**

Menú .....	167
Reajuste total .....	171
Nitidez .....	173
Instalación SHQ .....	175
Instalación SQ.....	175
Aviso sonoro .....	177
Visualización de la grabación.....	177
Formateado de la tarjeta .....	179
Ajuste de indicación de índice.....	181
Intensidad de brillo .....	181
Ajuste de la fecha y de la hora.....	183

**IMPRESION CON SmartMedia**

Reserva de impresión (tarjeta) .....	185
Impresión total (tarjeta) .....	187
Impresión de la fecha (tarjeta) .....	189
Impresión de índice (tarjeta) .....	191

## **E**

---

### **PRINTING WITH THE P-300**

How to print .....	192
Index print .....	194
Close-Up print .....	196
Random print.....	198
 Menu.....	200
All print .....	202
Cut print.....	204
Mirror print.....	206
Date print.....	208

### **TRANSFERRING IMAGES TO A PERSONAL COMPUTER**

Computer system requirements .....	210
Installing provided software.....	212
Connecting to a personal computer .....	214
Using a personal computer .....	216
Transferring directly from SmartMedia .....	218
System chart .....	220

### **MISCELLANEOUS**

Questions and answers.....	222
Troubleshooting.....	226
Notes on display and backlight .....	234
Compatibility of the picture data.....	236
Specifications .....	238

**F****IMPRESSION AVEC L'IMPRIMANTE P-300**

Impression.....	193
Impression de l'index des images en mémoire .....	195
Impression de gros-plan.....	197
Présélection d'impression .....	199
☰ Menu.....	201
Impression complète.....	203
Impression de vues.....	205
Impression mode miroir.....	207
Impression de la date.....	209

**TRANSFERT DES IMAGES DANS UN MICRO-ORDINATEUR**

Besoins système de l'ordinateur .....	211
Installation du logiciel fourni .....	213
Raccordement à un micro-ordinateur.....	215
Utilisation d'un micro-ordinateur.....	217
Transfert directement de la carte SmartMedia.....	219
Tableau synoptique du système.....	221

**DIVERS**

Questions et réponses .....	223
En cas de difficultés .....	227
Remarques sur le rétro-éclairage de l'écran ACL .....	235
Compatibilité des données d'image .....	237
Fiche technique.....	239

**S****IMPRESION CON LA P-300**

Cómo imprimir.....	193
Impresión de índice.....	195
Impresión de primer plano .....	197
Impresión hecha al azar.....	199
☰ Menú.....	201
Impresión total.....	203
Impresión de cortes.....	205
Impresión invertida.....	207
Impresión de la fecha.....	209

**TRANSFERENCIA DE IMAGENES A UNA COMPUTADORA PERSONAL**

Requerimientos del sistema de la computadora ...	211
Instalación del software suministrado .....	213
Conexión a una computadora personal .....	215
Empleo de una computadora personal .....	217
Transferencia directa desde SmartMedia .....	219
Tabla del sistema .....	221

**MISCELANEOS**

Preguntas y respuestas .....	223
Localización de averías.....	227
Notas sobre indicación e iluminación por detrás.....	235
Compatibilidad de datos de imagen.....	237
Especificaciones .....	239

# PREPARING THE CAMERA FOR USE

## NAMES AND FUNCTIONS OF PARTS

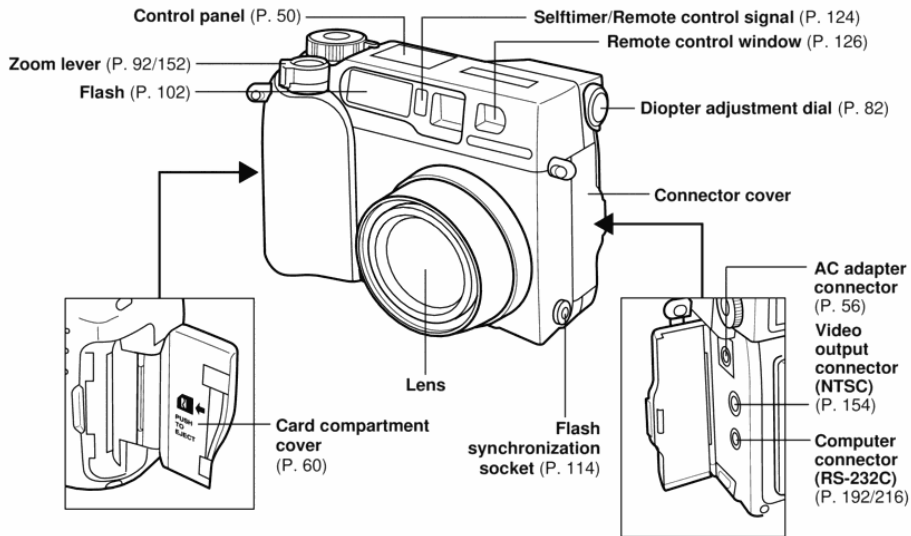

LCD monitor ON/OFF button (P. 84) /

Erase button (P. 148)

Menu button

(P. 96/156)

Viewfinder

(P. 48)

OK button

(P. 148)

LCD monitor

(P. 48)

Jog dial (P. 68)

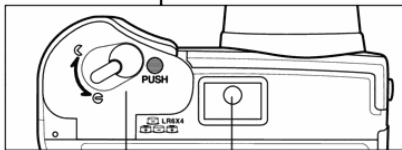
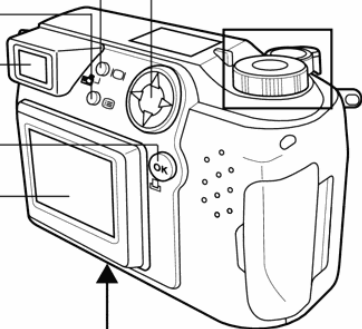

Battery compartment open/  
close lever (bottom) (P. 54)

Threaded mount  
(bottom)

Zoom lever (P. 92/152)

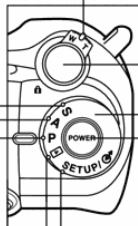

Shutter release button  
(P. 80)

Mode dial (P. 68/142)

Power button (P. 62)

SETUP (P. 166) /

Outer connection (P. 192)

Display (P. 142)

Program (P. 68)

Aperture priority (P. 68)

Shutter priority (P. 68)

# F PRÉPARATIFS DE L'APPAREIL POUR L'UTILISATION

## DESCRIPTION DES ÉLÉMENTS DE COMMANDES

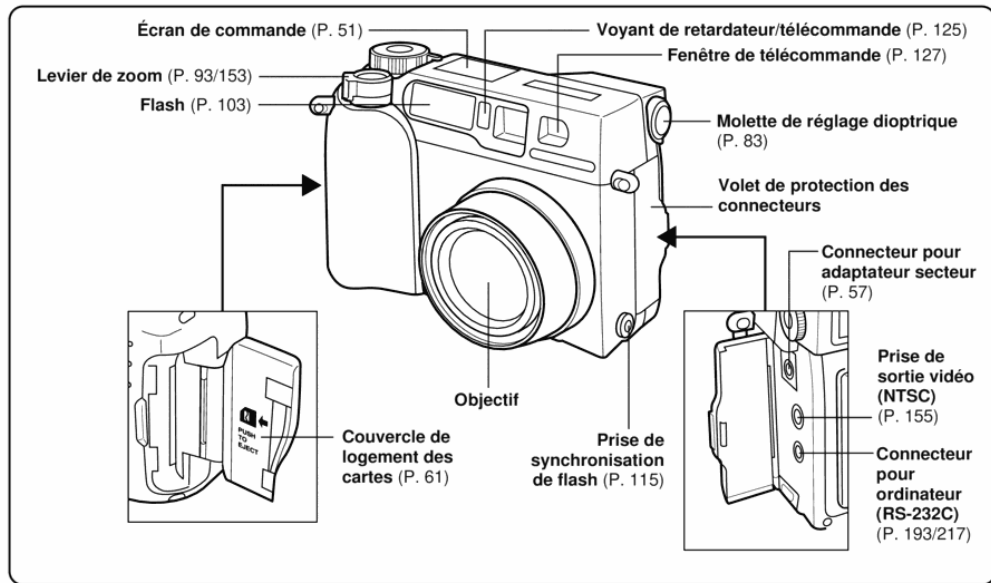

Touche de marche/arrêt de l'écran ACL (P. 85) /

Touche d'effacement (P. 149)

Molette de défilement (P. 69)

Touche Menu  
(P. 97/157)

Viseur (P. 49)

Touche OK  
(P. 149)

Écran ACL  
(P. 49)

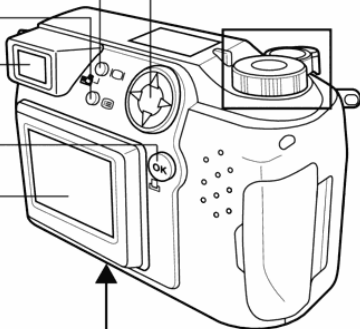

Levier de zoom (P. 93/153)

Déclencheur (P. 81)

Molette de mode  
(P. 69/143)

Touche  
d'alimentation  
(P. 63)

SETUP (P. 167) /

Raccordement externe (P. 193)

Affichage (P. 143)

Programme (P. 69)

Priorité à l'ouverture (P. 69)

Priorité à la vitesse (P. 69)

Embase fileté de trépied (sous l'appareil)

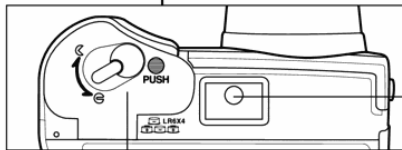

Couvercle d'ouverture/fermeture du compartiment  
des piles (sous l'appareil) (P. 55)

# S PREPARATIVOS PARA EL USO DE LA CAMARA

## NOMBRES Y FUNCIONES DE LOS COMPONENTES

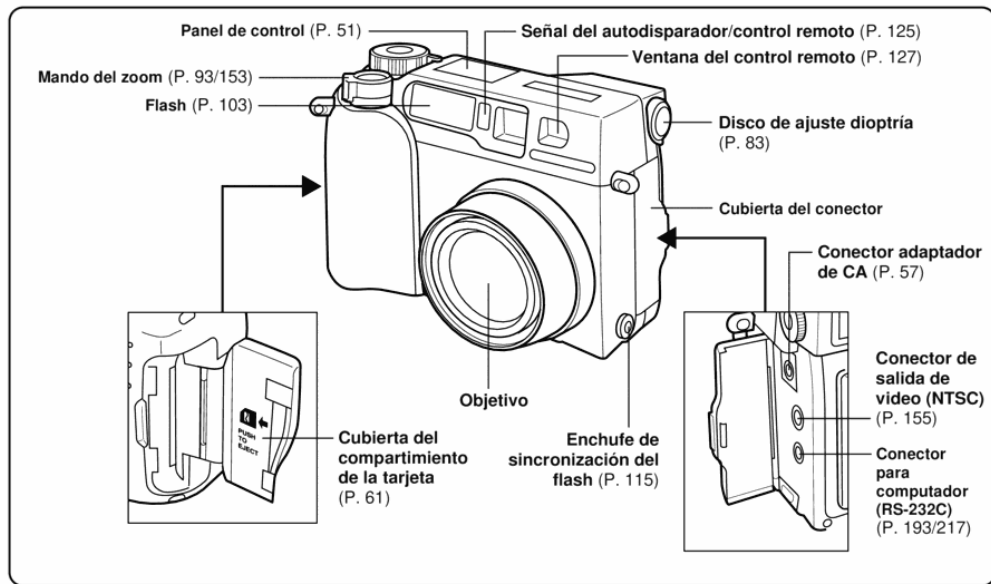



## Viewfinder Display

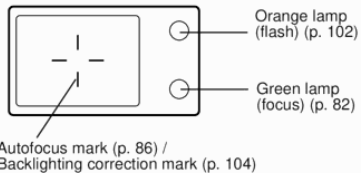

## LCD Monitor

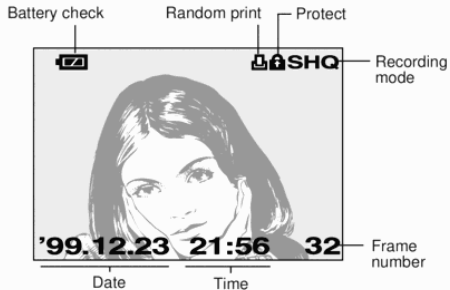

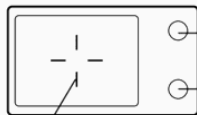
**F****Affichage de viseur**

○ Voyant orange (flash) (p. 103)

○ Voyant vert (mise au point) (p. 83)

Repère d'autofocus (p. 87) /  
Repère de correction de contre-jour (p. 105)

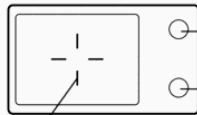
**S****Indicación del visor**

○ Lámpara naranja (flash) (p. 103)

○ Lámpara verde (enfoque) (p. 83)

Marca de enfoque automático (p. 87) /  
Marca de corrección de iluminación por detrás (p. 105)

**Écran ACL**

Contrôle des piles

Présélection d'impression

Protection



Mode d'enregistrement

'99.12.23 21:56 32

Date

Heure

Numéro de vue

**Monitor LCD**

Comprobación de pila

Impresión hecha al azar

Protección



Modo de grabación

'99.12.23 21:56 32

Fecha

Hora

Número de fotografía

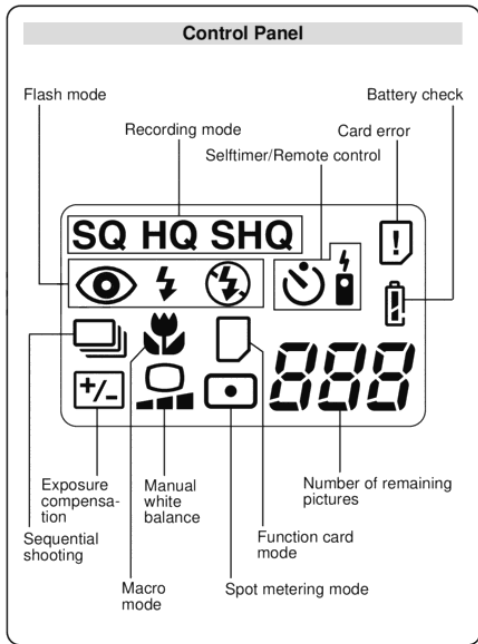

# F

## Écran de commande

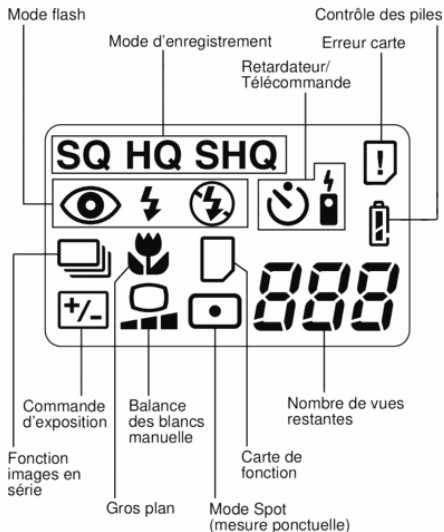

# S

## Panel de control

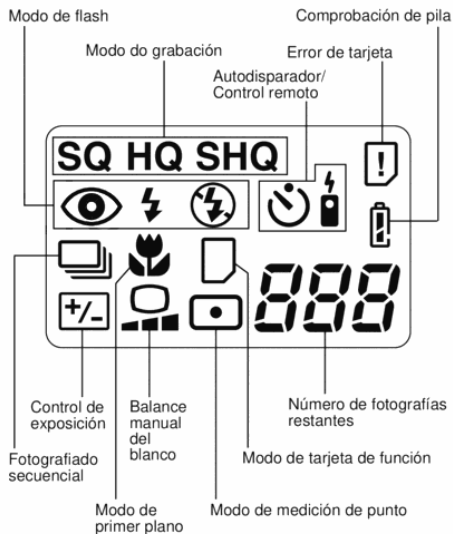

**E**

## USING THE STRAP

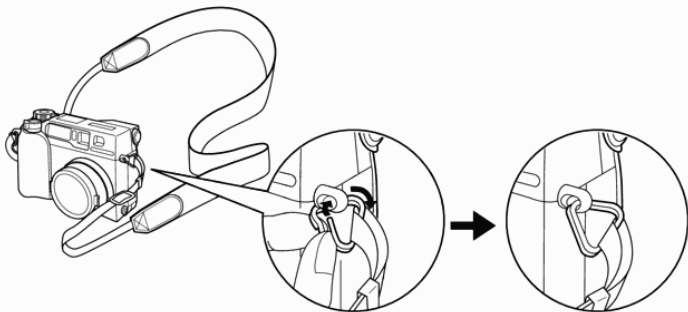

### Caution:

- ◆ Attach the strap correctly as shown so that the camera does not fall off. If the strap is attached incorrectly and the camera comes loose and falls off, Olympus is not responsible for any damage.

**F****UTILISATION DE LA BANDOULIÈRE****Attention:**

- ◆ Fixer correctement la bandoulière de la manière indiquée pour empêcher l'appareil de tomber. Si la bandoulière n'est pas parfaitement fixée et se desserre en entraînant la chute de l'appareil, Olympus décline toute responsabilité pour les dommages occasionnés.

**S****USO DE LA CORREA****¡Precaución!:**

- ◆ Coloque correctamente la correa como se muestra para que la cámara no se caiga. Si la correa es incorrectamente colocada y la cámara se afloja cayéndose, Olympus no se responsabiliza por ningún daño.

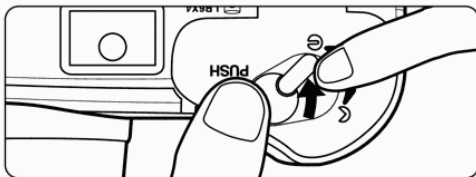
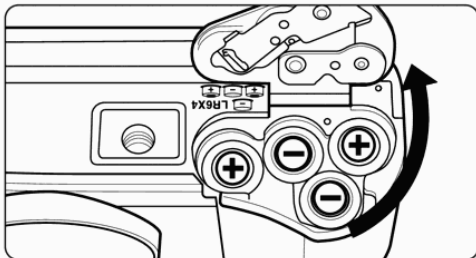
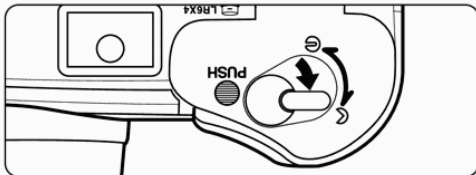

## E

### LOADING THE BATTERIES

This camera uses four AA nickel metal-hydride batteries, AA lithium batteries, AA alkaline batteries or AA NiCd batteries. Performance will be limited with alkaline batteries, especially in low temperatures. NiMH batteries are recommended. Do not use manganese batteries; they may overheat and destroy the camera.

• Read “BATTERY HANDLING” on page 28.

- 1 Set the battery compartment open/close lever to ☺ to open the cover.
  - 2 Insert the new batteries correctly as shown and close the battery compartment cover tightly.
- Do not press the edge of the battery compartment cover.
- 3 Press the ● mark and set the lever to ☹. The lever will not move unless the cover is closed.

#### Note:

- ◆ Make sure that the power is off before loading the batteries.
- ◆ Do not touch the inside of the battery compartment.



**F****MISE EN PLACE DES PILES**

Charger quatre piles AA (R6) (hydrure-nickel, lithium, alcaline ou NiCd).

La performance sera limitée avec des piles alcalines, en particulier aux basses températures. Des piles NiMH sont recommandées.

Ne pas utiliser de piles au manganèse qui risquent de chauffer rapidement et d'endommager l'appareil.

• **Se reporter ici aux "REMARQUES CONCERNANT LES PILES", page 29.**

- 1** Placer le couvercle d'ouverture/fermeture du compartiment des piles sur  et ouvrir le couvercle du compartiment des piles.
- 2** Installer les nouvelles piles en respectant la polarité indiquée et refermer correctement le couvercle du compartiment des piles.
- Ne pas appuyer sur le bord du couvercle du compartiment des piles.
- 3** Appuyer sur la marque  et régler le levier sur . Le levier ne bougera que si le couvercle est fermé.

**Remarque:**

- ◆ Avant de mettre les piles en place, s'assurer que l'alimentation est coupée.
- ◆ Ne pas toucher aux pièces à l'intérieur du compartiment des piles.



**S****COLOCACION DE LAS PILAS**

Esta cámara emplea cuatro pilas AA de hidruro de níquel, pilas AA de litio, pilas alcalinas AA o pilas AA de NiCd.

El rendimiento será limitado con pilas alcalinas, especialmente en temperaturas bajas. Se recomienda pilas de hidruro de níquel.

No emplee pilas de manganeso ya que pueden recalentarse y destruir la cámara.

• **Lea "MANIPULACION DE LAS PILAS" en la página 29.**

- 1** Para abrir la cubierta, coloque el mando de abertura/cierre del portapila en .
- 2** Inserte correctamente las pilas nuevas y cierre firmemente el portapilas.
- No presione los bordes de la cubierta del portapilas.
- 3** Presione la marca  y ajuste el mando en . El mando no se moverá a menos que la cubierta esté cerrada.

**Nota:**

- ◆ Asegúrese de que la alimentación esté desactivada antes de insertar las pilas.
- ◆ No toque el interior del portapilas.

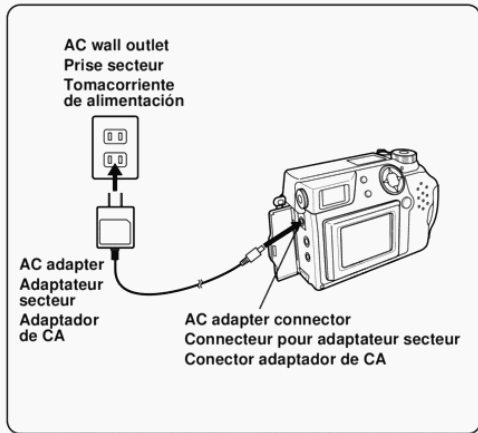

## E

### USING THE AC ADAPTER (Optional)

An optional Olympus AC adapter allows you to power your digital camera from a common AC wall outlet.

#### Note:

- ◆ When in use for long periods, the AC adapter will be warm to the touch. This is normal.



#### Warning:

- ◆ Use the AC adapter correctly and pay attention to the precautions below. Incorrect use of the AC adapter may cause a fire or electric shock.
- ◆ Use an AC120V power source.
- ◆ Make sure the AC adapter is properly plugged into the outlet.
- ◆ Do not connect or disconnect the AC adapter with wet hands.

**F****UTILISATION DE L'ADAPTATEUR SECTEUR  
(Option)**

Cet appareil photo numérique peut être également raccordé à une prise de courant par l'intermédiaire de l'adaptateur secteur Olympus optionnel.

**Remarque:**

- ◆ En cas d'usage prolongé, l'adaptateur secteur devient chaud, ce qui constitue un phénomène normal.

**Avertissement:**

- ◆ Veiller à utiliser l'adaptateur secteur correctement et à respecter les mesures de précaution indiquées ci-après. Une utilisation incorrecte de l'adaptateur secteur peut provoquer un incendie ou une décharge électrique.
- ◆ Employer uniquement un adaptateur secteur pour courant alternatif de 120 volts.
- ◆ S'assurer que l'adaptateur secteur est correctement enfoncé dans la prise de courant.
- ◆ Ne jamais connecter ou retirer l'adaptateur secteur avec les mains mouillées.

**S****USO DEL ADAPTADOR DE CA  
(Opcional)**

El adaptador de CA opcional Olympus le permite alimentar su cámara digital conectándola a un tomacorriente común.

**Nota:**

- ◆ El adaptador de CA se calienta cuando se lo emplea durante largo tiempo. Esto es normal.

**¡Advertencia!:**

- ◆ Use el adaptador de CA correctamente y preste atención a las precauciones a continuación. El uso incorrecto del adaptador de CA puede causar incendios o choques eléctricos.
- ◆ Emplee una fuente de alimentación de CA de 120 V.
- ◆ Asegúrese de que el adaptador de CA esté correctamente enchufado al tomacorriente.
- ◆ No conecte ni desconecte el adaptador de CA con las manos húmedas.

**E**

- ◆ If the AC adapter's cord is hot, smells like smoke, or is emitting smoke, unplug it immediately. Contact your nearest authorized Olympus service center.
- ◆ Do not use the optional AC adapter with other products. Olympus will not be responsible for damage caused by the use of any AC adapter other than the one exclusively designed for this camera.
- ◆ Hold the AC adapter unit when removing it from an outlet.
- ◆ Never pull forcibly, bend, or twist the AC adapter.
- ◆ If there are any scratches or other damage on the AC adapter or if there is a contact failure on the plug, consult your nearest authorized Olympus service center as soon as possible.
- ◆ When disconnecting the AC adapter, make sure the camera is turned off.
- ◆ If batteries are loaded in the camera, make sure the camera is turned off before connecting or disconnecting the AC adapter.
- ◆ When you are not using the AC adapter, be sure to unplug it.

**F**

- ◆ Au cas où le cordon de l'adaptateur secteur chaufferait, sentirait le brûlé ou dégagerait de la fumée, débrancher immédiatement l'adaptateur secteur et demander conseil au centre de dépannage Olympus agréé le plus proche.
- ◆ Ne pas utiliser l'adaptateur secteur Olympus optionnel pour d'autres appareils. Olympus n'est pas responsable des dommages consécutifs à l'utilisation d'adaptateurs secteurs autres que celui qui a été spécialement conçu pour cet appareil photo.
- ◆ Pour débrancher, toujours tenir l'adaptateur secteur.
- ◆ Ne jamais arracher l'adaptateur secteur de la prise de courant, ne pas le plier ni le tordre.
- ◆ En cas de rayures ou autres dommages sur l'adaptateur secteur, ou de défaut de contact au niveau de la fiche, demander conseil le plus rapidement possible au centre de dépannage Olympus agréé le plus proche.
- ◆ Avant de retirer l'adaptateur secteur, s'assurer que l'appareil photo n'est pas sous tension.
- ◆ Lorsque des piles se trouvent dans l'appareil photo, veiller à ce que celui-ci soit mis hors tension avant d'être raccordé à l'adaptateur secteur ou séparé de lui.
- ◆ Retirer l'adaptateur secteur de la prise de courant en cas de non-utilisation.

**S**

- ◆ Si el cordón del adaptador de CA está caliente y huele a humo o emite humo, desenchúfelo inmediatamente. Contacte a su centro de servicio autorizado Olympus más cercano.
- ◆ No emplee el adaptador de CA opcional junto con otros productos. Olympus no se responsabiliza por los daños causados por el uso de cualquier adaptador de CA que no sea el que está exclusivamente diseñado para esta cámara.
- ◆ Para desenchufar el adaptador de CA del tomacorriente sosténgalo por el cuerpo del mismo.
- ◆ Nunca tire energicamente, doble ni retuerze el adaptador de CA.
- ◆ Si hay arañazos o daños en el adaptador de CA, o si hay un falso contacto en el enchufe, consulte con su centro de servicio autorizado Olympus tan pronto como sea posible.
- ◆ Antes de desconectar el adaptador de CA asegúrese de que la alimentación de la cámara está desconectada.
- ◆ Si las pilas están colocadas en la cámara, asegúrese de que la alimentación de la misma está desconectada antes de conectar o desconectar el adaptador de CA.
- ◆ Cuando no esté usando el adaptador de CA, asegúrese de desenchufarlo.

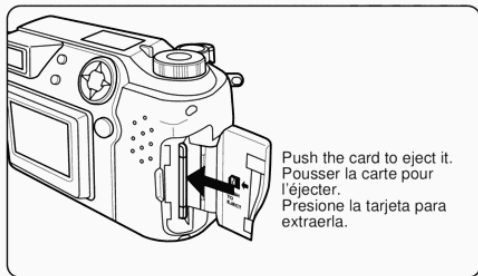
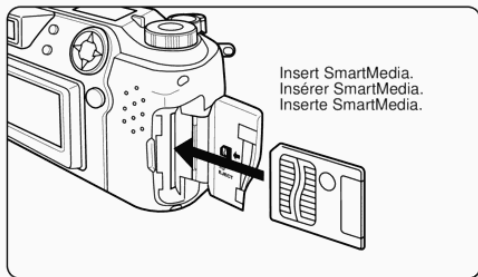

## E

### INSERTING SmartMedia CARD

Insert the SmartMedia card in the direction shown.

- When using a special function SmartMedia card (optional), insert it in the same way.
- **Use 3.3V cards only.** 5V cards cannot be used.
- When using a non-Olympus brand 3.3V card, formatting in the camera is recommended.
- To eject the card, turn off the power, open the Card compartment cover and push the card.



#### Caution:

- ◆ **NEVER** open the card cover, eject the card, remove the batteries, or pull the plug while the camera is in operation. It may destroy the data in the card.
- ◆ The card is a precision instrument. Handle it carefully and do not subject it to physical shocks.
- ◆ Do not touch the contact area of the card.

**F**

## MISE EN PLACE DE LA CARTE SmartMedia

Insérer la carte SmartMedia dans l'appareil photo dans le sens indiqué.

- Pour utiliser une carte SmartMedia avec fonctions spéciales (en option), la mettre en place en procédant de la même façon.
- **Utiliser uniquement des cartes de 3,3 volts.** Cet appareil n'exploite pas les cartes de 5 volts.
- En utilisant une carte de 3,3 V de marque autre que "Olympus", il est recommandé de la formater dans l'appareil.
- Pour éjecter la carte, couper l'alimentation, ouvrir le couvercle du logement de la carte et pousser la carte.



### Attention:

- ◆ **Ne jamais ouvrir le couvercle de logement des cartes, éjecter la carte, extraire les piles ou débrancher la fiche de secteur alors que l'appareil est en service, au risque d'effacer les données figurant sur la carte.**
- ◆ **Cette carte est un outil de précision. La manipuler avec soin et éviter les chocs.**
- ◆ **Ne pas toucher à la zone de contact de la carte.**

**S**

## COLOCACION DE LA TARJETA SmartMedia

Inserte la tarjeta SmartMedia en el sentido mostrado.

- Cuando emplee una tarjeta SmartMedia de función especial (opcional), insértela de la misma forma.
- **Use tarjetas de 3,3V exclusivamente.** Las tarjetas de 5V no pueden ser usadas.
- Cuando emplea una tarjeta de 3,3V de una marca que no sea Olympus, se recomienda formatearla en la cámara.
- Para extraer la tarjeta, desactive la alimentación, abra la cubierta del compartimiento de tarjeta y presione la tarjeta.



### ¡Precaución!:

- ◆ **NUNCA abra la cubierta de la tarjeta, no eyecte la tarjeta, ni retire las pilas o desenchufe la cámara mientras esté funcionando. Ello puede borrar los datos en la tarjeta.**
- ◆ **La tarjeta es un instrumento de precisión. Manipúlelo con precaución y no lo sujete a choques.**
- ◆ **No toque el área de contacto de la tarjeta.**

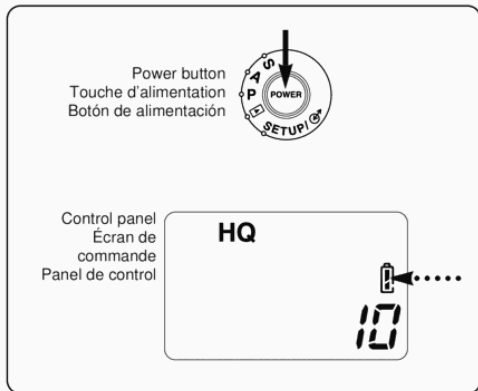

## E

### TURNING ON THE POWER

- 1 Remove the lens cap.
  - 2 Press the Power button to turn it on. In the Record mode, the remaining battery power appears on the control panel, and the lens comes out.
- To turn it off, press the Power button again. The display on the control panel disappears and the lens retracts.

#### Note:

- ◆ Do not turn on the power without removing the lens cap first.
- ◆ If you do not operate the camera for three minutes, the camera will be set to the stand-by mode. After four hours in the stand-by mode, the power turns off automatically. (Time varies depending on the type of batteries used.)
- ◆ To turn on again, press the Power button.
- ◆ Set the date before taking pictures. (p. 182)

## F

### MISE EN MARCHÉ

- 1 Retirer le bouchon d'objectif.
  - 2 Appuyer sur la touche d'alimentation pour mettre l'appareil en marche. Dans le mode Enregistrement, l'énergie restante dans les piles apparaît sur l'écran de commande, et l'objectif sort.
- Appuyer de nouveau sur la touche d'alimentation pour couper l'alimentation. L'affichage sur l'écran de commande disparaît et l'objectif se rétracte.

#### Remarque:

- ◆ Ne pas mettre l'appareil en marche sans avoir d'abord retiré le bouchon d'objectif.
- ◆ Lorsque l'appareil photo reste plus de trois minutes inactif, il passe en mode d'attente. Au bout de quatre heures en mode d'attente, l'alimentation est coupée automatiquement. (La durée varie en fonction du type de piles utilisées.)
- ◆ Pour remettre en marche, appuyer sur la touche d'alimentation.
- ◆ Régler la date avant de prendre des photos. (p. 183)

## S

### CONEXION DE LA ALIMENTACION



- 1 Retire el cubreobjetivo.
  - 2 Presione el botón de alimentación para activarla. En el modo de grabación, la carga restante de la pila aparece en el panel de control, y el objetivo sale.
- Para desactivarla, presione el botón de alimentación nuevamente. La indicación en el panel de control desaparece y el objetivo se retrae.

#### Nota:

- ◆ No desactive la alimentación sin retirar el cubreobjetivo primero.
- ◆ Si usted no opera la cámara durante tres minutos, la cámara será ajustada en el modo de espera. Después de cuatro horas en el modo de espera, la alimentación se desconecta automáticamente. (El tiempo varía según el tipo de pilas utilizado.)
- ◆ Para activarla nuevamente, presione el botón de alimentación.
- ◆ Ajuste la fecha antes de tomar las fotografías. (p. 183)



## CHECKING THE BATTERIES

When the power is on, the remaining battery power is displayed on the control panel.

Display	Meaning
 lights and turns off automatically.	Batteries are OK. You can shoot.
 blinks and other indicators on the control panel are displayed normally.	Battery power is low and batteries should be replaced.
 blinks and other indicators on the control panel go out.	Batteries are dead and should be replaced immediately.



**F****VÉRIFICATION DE L'ÉTAT DES PILES**

Lorsque l'appareil est sous tension, l'état des piles est affiché sur l'écran de commande.

Affichage	Signification
L'indicateur  s'allume et s'éteint automatiquement.	Les piles sont suffisamment chargées pour pouvoir prendre des photos.
L'indicateur  clignote, tous les autres indicateurs de l'écran de commande apparaissent normalement.	Les piles sont faibles et doivent être remplacées.
L'indicateur  clignote, tous les autres indicateurs de l'écran de commande s'éteignent.	Les piles sont vides et doivent être immédiatement remplacées.

**S****COMPROBACION DE LAS PILAS**

Cuando la alimentación está activada, la carga restante de la pila es indicada en el panel de control.

Indicación	Significado
 se enciende y se apaga automáticamente.	Las pilas están correctas. Usted puede fotografiar.
 parpadea y otros indicadores en el panel de control son normalmente indicados.	La carga de las pilas es insuficiente y es necesario reemplazarlas.
 parpadea y otros indicadores en el panel de control se borran.	Las pilas están agotadas y deben ser inmediatamente reemplazadas.

## **E**

---

### **Note:**

- ◆ When the camera is being operated on batteries that are running low, the camera may emit several short beeps and blink the number of storable pictures on the control panel after you take a shot or when you turn on the power. If this happens, the picture you have just taken will not turn out properly. Replace the batteries and take the picture again.
- ◆ When taking pictures on a special occasion, on a trip, or in cold temperatures, keep spare batteries handy or use nickel metal-hydride batteries.

**F****Remarque:**

- ◆ Si l'appareil photo fonctionne sur piles et que les piles faiblissent, il émet après la prise de vues ou à sa mise en marche plusieurs signaux sonores brefs, tandis que le compteur d'images de l'écran de commande clignote. Ceci indique que la dernière prise de vues n'a pas pu être traitée correctement. Changer les piles et refaire la prise de vues.
- ◆ Pour les voyages d'une certaine durée ou la prise de vues par temps froid, prévoir des piles de rechange ou utiliser des piles hydrure-nickel.

**S****Nota:**

- ◆ Cuando la cámara es operada con las pilas y las mismas tienen poca carga, la cámara puede emitir unos pitidos cortos y el número de imágenes almacenables parpadea en el panel de control después que usted toma una fotografía o cuando activa la alimentación. Si ocurre esto, la fotografía que usted recién ha tomado no aparecerá correctamente. Reemplace las pilas y tome la fotografía otra vez.
- ◆ Tenga pilas de repuesto a mano para tomar fotografías en ocasiones especiales, durante un viaje o en lugares fríos, o emplee pilas de hidruro de níquel.

# CAMERA FUNCTIONS

## SETTING THE MODE DIAL

Set the Mode dial to the "P", "A" or "S" Record modes.

### P (Program)

Auto setting.

### A (Aperture priority)

Select the aperture, and the best shutter speed is determined automatically.

### S (Shutter priority)

Select the shutter speed, and the best aperture is determined automatically.

**1** When "S" or "A" is selected, the LCD monitor turns on automatically. In the "S" mode, you can select between 1/2 sec. (different when the flash is used) and 1/800 sec. With the "A" mode, you can select between F2.0 and F11 with Wide-angle shooting and between F2.8 and F11 with Telephoto shooting by pressing the top/bottom arrows on the Jog dial.

• If the proper exposure cannot be attained, the aperture, shutter speed and exposure compensation indicators on the LCD monitor will blink in red.

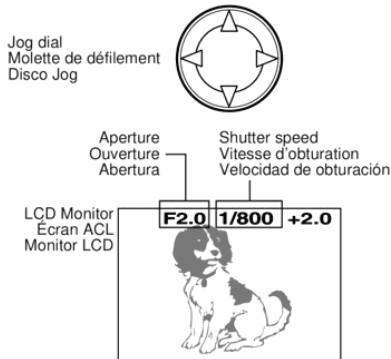
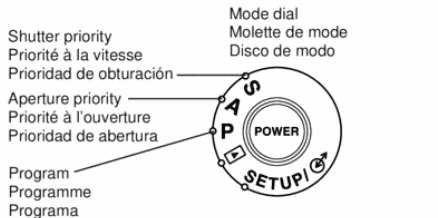

## **F** FONCTIONS DE L'APPAREIL PHOTO

### RÉGLAGE DE LA MOLETTE DE MODE

Régler la molette de mode sur les modes Enregistrement "P", "A" ou "S".

#### **P (programme)**

Réglage automatique

#### **A (priorité à l'ouverture)**

Sélectionner l'ouverture, et la meilleure vitesse d'obturation est déterminée automatiquement.

#### **S (priorité à la vitesse)**

Sélectionner la vitesse d'obturation, et la meilleure ouverture est déterminée automatiquement.

**1** Lorsque "S" ou "A" est sélectionné, l'écran ACL s'allume automatiquement. Dans le mode "S", vous pouvez sélectionner de 1/2 s (différent lorsque le flash est utilisé) à 1/800 s. Avec le mode "A", vous pouvez sélectionner de F2,0 à F11 pour une prise de vue grand angle et de F2,8 à F11 pour une prise de vue téléobjectif en appuyant sur les flèches haut/bas de la molette de défilement.

• Si l'exposition correcte ne peut pas être obtenue, les indicateurs d'ouverture, de vitesse d'obturation et de compensation d'exposition clignoteront en rouge sur l'écran ACL.

## **S** FUNCIONES DE LA CAMARA

### AJUSTE DEL DISCO DE MODO

Ajuste el disco de modo en los modos de grabación "P", "A", o "S".

#### **P (Programa)**

Ajuste automático.

#### **A (Prioridad de abertura)**

Selecciona la abertura, y la mejor velocidad de obturación es determinada automáticamente.

#### **S (Prioridad de obturación)**

Selecciona la velocidad de obturación, y la mejor abertura es determinada automáticamente.

**1** Cuando "S" o "A" es seleccionada, el monitor LCD se activa automáticamente. En el modo "S", usted puede seleccionar entre 1/2 seg. (a diferencia cuando está usando el flash) y 1/800 seg. Con el modo "A", usted puede seleccionar entre F2,0 y F11 con fotografiado en granangular y F2,8 y F11 con fotografiado en telefoto, presionando la flecha superior/inferior del disco Jog.

• Si no puede lograr la exposición adecuada, los indicadores de la abertura, velocidad del obturador y de la compensación de exposición en el monitor LCD parpadearán en rojo.

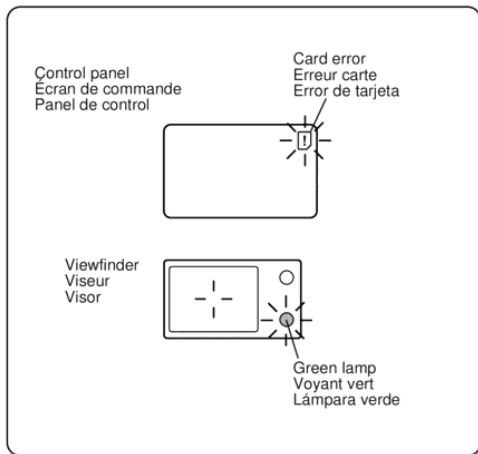

## E

- 2** When the Record mode is selected, the camera automatically checks the SmartMedia card.

If there is a problem with the card, the camera emits a beep sound and displays the following:

**When there is no SmartMedia card in the camera / the card is protected...**

The Card error indicator on the control panel and the Green lamp will blink.

**When the card needs to be formatted...**

The Card error indicator lights on the control panel, and the camera enters the Card format mode. (p. 178)

- Olympus brand cards are recommended (already formatted). Non-Olympus brand cards must be formatted by the camera.

## F

- 2** La carte SmartMedia est automatiquement vérifiée dès que le mode Enregistrement est sélectionné.

En cas de problème avec la carte, l'appareil photo émet un signal sonore et affiche le message suivant:

**Quand il n'y a pas de carte SmartMedia dans l'appareil / la carte est protégée contre l'écriture...**

l'indicateur d'erreur de carte de l'écran de commande et le voyant vert clignotent simultanément.

**Si la carte a besoin d'être formatée...**

L'indicateur d'erreur de carte s'allume sur l'écran de commande et l'appareil passe en mode de formatage de carte. (p. 179)

- Les cartes Olympus sont recommandées (formatées à l'usine). Des cartes de marque autre que "Olympus" doivent être formatées par l'appareil.

## S

- 2** Cuando el modo de grabación es seleccionado, la cámara verifica automáticamente la tarjeta SmartMedia.

Si hay un problema en la tarjeta, la cámara emitirá un pitido e indicará lo siguiente:

**Si no hay tarjeta SmartMedia en la cámara / cuando la tarjeta está protegida contra escritura**





El indicador de error de la tarjeta en el panel de control y la lámpara verde parpadearán al unísono.

**Si es necesario formatear la tarjeta**





El indicador de error de tarjeta se enciende en el panel de control y la cámara ingresa en el modo de formateo de tarjeta. (p. 179)

- Se recomiendan las tarjetas marca Olympus (ya formateadas). Las tarjetas que no sean de marca Olympus deben ser formateadas por la cámara.





**E****ERROR CODE**

LCD monitor	Error
 <b>NO CARD</b>	There is no card in the camera. Insert a SmartMedia card.
 <b>CARD FULL</b>	No more photographs can be taken. Replace the SmartMedia, erase unwanted pictures, or transfer the data to a personal computer and free up space in the SmartMedia.
 <b>WRITE-PROTECT</b>	A write-protect adhesive seal is placed on the card or the card is for Display mode only. The camera cannot enter Record, Erase or Card format mode.
 <b>CARD ERROR</b>	The camera cannot enter Record, Display or Erase mode. If cleaning the connector does not help or if Card format mode cannot be entered, this card cannot be used and may be damaged.

**F**
**ERREUR DE CARTE**

Écran ACL	Erreur
 <b>NO CARD</b>	Il n'y a pas de carte dans l'appareil. Mettre en place une carte SmartMedia.
 <b>CARD FULL</b>	L'enregistrement ne peut pas être effectué car le nombre de vues restantes est 0. Remplacer la carte SmartMedia, effacer des images non voulues, ou transférer les données sur un ordinateur et faire de la place sur la carte SmartMedia.
 <b>WRITE-PROTECT</b>	Une étiquette adhésive de protection contre l'écriture est placée sur la carte ou la carte est uniquement pour l'affichage. Cette carte ne permet pas l'enregistrement, ni le formatage, ni l'effacement.
 <b>CARD ERROR</b>	L'appareil ne peut pas entrer en mode d'enregistrement, d'affichage ou d'effacement. Si nettoyer le connecteur ne change rien ou si le mode de formatage de carte ne peut pas être activé, cette carte ne peut pas être utilisée et peut être endommagée.

**S**
**CODIGO DE ERROR**

Monitor LCD	Error
 <b>NO CARD</b>	No hay tarjeta en la cámara. Inserte SmartMedia.
 <b>CARD FULL</b>	No se podrá tomar más fotografías. Reemplace SmartMedia, borre las fotografías no deseadas, o transfiera los datos a una computadora personal y libere espacio en la SmartMedia.
 <b>WRITE-PROTECT</b>	Se ha colocado un rótulo adhesivo de protección contra borrado en la tarjeta o la tarjeta es para indicación solamente. La cámara no ingresa en los modos de grabación, borrado o formato de tarjeta.
 <b>CARD ERROR</b>	La cámara no puede ingresar en el modo de grabación, indicación o de borrado. Si limpiando el conector no se remedia o si el modo de formato de tarjeta no puede ser activado, no es posible usar esta tarjeta y puede ser dañado.

Control panel  
Écran de commande  
Panel de control



## E

### CHECKING THE NUMBER OF STORABLE PICTURES

When the power is turned on in the Record mode, the number of storable pictures appears on the control panel.

- The Green lamp blinks and **CARD FULL** appears on the LCD monitor when the number reaches 0.
- The number of storable pictures varies depending on the selected recording mode.
- See page 140 for selecting the recording mode.
- Because the amount of data used varies depending on the subject, more pictures than the number shown may be photographed.

**F****VÉRIFICATION DU NOMBRE DE VUES ENREGISTRABLES**

Lorsque l'appareil est mis en marche dans le mode Enregistrement, le nombre de vues enregistrables apparaît sur l'écran de commande.

- Le témoin vert clignote et **CARD FULL** apparaît sur l'écran ACL lorsque le nombre arrive à 0.
- Le nombre de vues enregistrables varie en fonction du mode Enregistrement sélectionné.
- Voir à la page 141 pour sélectionner le mode d'enregistrement.
- La quantité de données nécessaire variant avec le sujet, le nombre de vues encore disponibles peut être supérieur à celui qui est affiché.

**S****VERIFICACION DEL NUMERO DE FOTOGRAFIAS ALMACENABLES**

Cuando se activa la alimentación en el modo de grabación, el número de fotografías almacenables aparece en el panel de control.

- La lámpara verde parpadea y **CARD FULL** aparece en el monitor LCD cuando el número llega a 0.
- El número de fotografías almacenables varía de acuerdo al modo de grabación seleccionado.
- Para seleccionar el modo de grabación ver la página 141.
- Como la cantidad de datos usados varía dependiendo del sujeto, es posible que se puedan tomar más fotografías que el número mostrado.

**E****The Number of Storable Pictures**

Recording mode	Standard		High quality		
	SQ		HQ	SHQ	
Number of pixels	640x480	1024x768	1600x1200		
File	JPEG		JPEG	JPEG (low-compression)	TIFF (non-compression)
Memory capacity					
2MB Card	30	9	3	1	0
4MB	60	19	7	3	0
8MB	122	38	15	7	1
16MB	244	78	32	16	2
32MB	489	156	64	32	5

- While HQ and SHQ images have the same number of pixels, SHQ uses lower compression allowing for better image quality when enlarged. It may take a little longer to record or display images in the SHQ mode.

**Note:**

- ◆ The number of storable pictures may not be reduced every time a picture is taken, or increased when a picture is erased.

## F

### Nombre de vues enregistrables

Mode d'enregistrement	Standard		Haute qualité		
	SQ		HQ	SHQ	
Nombre de pixels	640x480	1024x768	1600x1200		
Fichier	JPEG		JPEG	JPEG (faible compression)	TIFF (sans compression)
Capacité de mémoire					
2Mo	30	9	3	1	0
4Mo	60	19	7	3	0
8Mo	122	38	15	7	1
16Mo	244	78	32	16	2
32Mo	489	156	64	32	5

- Alors que les images HQ et SHQ ont le même nombre de pixels, SHQ utilise un taux de compression plus faible permettant une meilleure qualité d'image en étant agrandie. Il faut un peu plus de temps pour enregistrer ou afficher dans le mode SHQ.

### Remarque:

- Le nombre de vues enregistrables ne diminue pas obligatoirement après chaque prise de vues et n'augmente pas automatiquement après effacement d'une image.

## S

### Número de fotografías almacenables

Modo de grabación	Estándar		Alta calidad		
	SQ		HQ	SHQ	
Número de pixels	640x480	1024x768	1600x1200		
Archivo	JPEG		JPEG	JPEG (compression baja)	TIFF (no compression)
Capacidad de memoria					
2MB	30	9	3	1	0
4MB	60	19	7	3	0
8MB	122	38	15	7	1
16MB	244	78	32	16	2
32MB	489	156	64	32	5

- Las imágenes HQ y SHQ tienen el mismo número de pixels, pero SHQ emplea una compresión menor permitiendo una mejor calidad de imagen cuando se la amplía. En el modo SHQ se tarda un poco más en grabar o mostrar en pantalla la imagen.

### Nota:

- El número de fotografías almacenables puede no reducirse cada vez que se toma una fotografía, ni aumentar cuando se borra una fotografía.

**1****2****3****E**

## POINTS TO REMEMBER

Hold the camera firmly with both hands while keeping your elbows at your sides to prevent the camera from moving.

- 1** Correct.
- 2** Correct.
- 3** Incorrect.

### Note:

- ◆ Do not subject the lens to physical shocks.
- ◆ Keep your fingers and the strap away from the lens and flash.

## F

### GÉNÉRALITÉS

Tenir l'appareil photo à deux mains et appuyer les coudes le long du corps pour éviter de bouger.

- 1 Manière correcte de tenir l'appareil pour la prise de vues en format horizontal
- 2 Manière correcte de tenir l'appareil pour la prise de vues en format vertical
- 3 Manière incorrecte de tenir l'appareil

#### Remarque:

- ◆ Veiller à ce que l'objectif ne soit pas soumis à des chocs.
- ◆ Ne pas recouvrir l'objectif ni le flash avec les doigts ou la bandoulière.

## S

### PUNTOS A RECORDAR

Sostenga la cámara firmemente con ambas manos conservando los codos a los lados del cuerpo para evitar los movimientos.

- 1 Correcto.
- 2 Correcto.
- 3 Incorrecto.

#### Nota:

- ◆ No someta los objetivos a choques físicos.
- ◆ Mantenga los dedos y la correa lejos del objetivo y del flash.

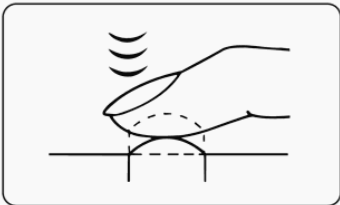
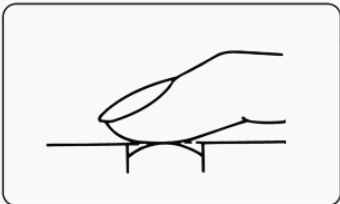
**1****2****E****Proper Shutter Release**

- 1** Depress the Shutter release button halfway.
  - The Green lamp next to the viewfinder lights.
  - The exposure will be locked.
  - The focus will be adjusted.
  
- 2** Depress the Shutter release button fully to release the shutter and take the picture.
  - The camera emits a beep sound when the shutter is released.
  - The Green lamp next to the viewfinder blinks.

**Note:**

- ◆ Press the Shutter release button gently using the ball of your finger.
- ◆ Avoid moving the camera when pressing the Shutter release button to prevent blurry pictures.
- ◆ If the Green lamp blinks when the Shutter release button is pressed halfway, the focus or exposure is not locked. Remove your finger and press it again.
- ◆ The Orange lamp blinks when use of the flash is necessary. (p. 102)

## F

### Déclenchement correct

- 1 Enfoncer le déclencheur jusqu'à mi-course.
  - le voyant vert situé près du viseur s'allume.
  - L'exposition est mémorisée.
  - La distance est réglée.
  
- 2 Pour prendre la photo, appuyer à fond sur le déclencheur.
  - Après le déclenchement, l'appareil photo émet un signal sonore.
  - Le voyant vert situé près du viseur clignote.

### Remarque:

- ◆ Presser le déclencheur doucement et sans à-coups, du bout du doigt.
- ◆ Pour éviter les bougés et les images floues, ne pas bouger l'appareil photo au moment de déclencher.
- ◆ Si le voyant vert clignote lorsque le déclencheur est pressé jusqu'à mi-course, la mise au point ou l'exposition n'est pas mémorisée. Retirer le doigt du déclencheur et appuyer de nouveau.
- ◆ Le voyant orange clignote lorsque l'utilisation du flash est nécessaire. (p. 103)

## S

### Disparo correcto del obturador

- 1 Presione el botón de disparo del obturador hasta mitad de recorrido.
  - Se enciende la lámpara verde próximo al visor.
  - Se bloquea la exposición.
  - Se ajusta el enfoque.
  
- 2 Presione a fondo el botón de disparo del obturador para liberar el obturador y tomar la fotografía.
  - La cámara emite un pitido cuando se dispara el obturador.
  - La lámpara verde próximo al visor parpadea.

### Nota:

- ◆ Presione el botón de disparo del obturador gentilmente empleando la yema del dedo.
- ◆ Evite mover la cámara cuando presiona el botón de disparo del obturador para evitar fotografías desenfocadas.
- ◆ Si la lámpara verde destella cuando presiona el botón de disparo del obturador a mitad de recorrido, el enfoque o la exposición no están bloqueados. Retire el dedo y presiónelo otra vez.
- ◆ La lámpara naranja parpadea cuando el uso del flash es necesario. (p. 103)

## TAKING PICTURES

### Taking pictures using the optical viewfinder

- 1** In the Record mode, compose the picture using the optical viewfinder and the Zoom lever.
  - 2** Turn the Diopter adjustment dial to see the Autofocus mark clearly.
  - 3** Depress the Shutter release button halfway. The Green lamp lights.
  - 4** Depress the Shutter release button fully to take the picture.
  - 5** The camera emits two short beeps to indicate that the shot has been taken.
- 1** When the Green lamp stops blinking (after about 2 ~ 43 seconds), the camera is ready to take the next picture.
  - 2** The Shutter will not release while the Green lamp is blinking.
  - 3** When the Orange lamp next to the viewfinder blinks, the flash is being charged. (p. 102)



### Caution:

- ◆ **NEVER** open the card cover, eject the card, remove the batteries, or pull the plug while the Green lamp is blinking.

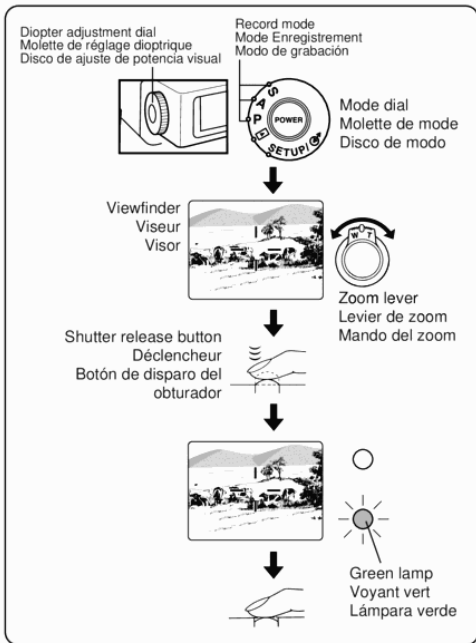

**F****PRISE DE VUES****Prise de vues à l'aide du viseur optique**

- 1** En mode Enregistrement, composer la photo en utilisant le viseur optique et le levier de zoom.
- Tourner la molette de réglage dioptrique pour voir distinctement le repère de mise au point automatique.
- 2** Appuyer sur le déclencheur jusqu'à mi-course. le voyant vert s'allume lorsque le réglage de la distance a été mémorisé.
- 3** Pour prendre la photo, appuyer à fond sur le déclencheur.
- 4** L'appareil émet deux brefs signaux sonores pour indiquer que la photo a été prise.
- 5** Lorsque le voyant vert cesse de clignoter (au bout de 2 à 43 secondes environ), l'appareil est prêt à prendre la photo suivante.
- L'obturateur ne se déclenchera pas alors que le voyant vert clignote.
- Lorsque le flash est en cours de recharge, le voyant Orange près du viseur clignote. (p. 103)

**Attention:**

- ◆ **Ne jamais ouvrir le couvercle de logement des cartes, éjecter la carte, extraire les piles ou retirer la fiche de secteur pendant que le voyant vert clignote.**

**S****TOMA DE FOTOGRAFÍAS****Toma de fotografías empleando el visor óptico**

- 1** Componga la fotografía en el modo de grabación, utilizando el visor óptico y el mando de zoom.
- Gire el disco de ajuste de dioptría para ver la marca de enfoque automático claramente.
- 2** Presione el botón de disparo del obturador hasta mitad de recorrido. la lámpara verde se enciende.
- 3** Presione a fondo el botón de disparo del obturador para tomar la fotografía.
- 4** La cámara emitirá dos pitidos cortos indicando que la fotografía ha sido tomada.
- 5** Cuando la lámpara verde pare de parpadear (después de 2 - 43 segundos aprox.), la cámara estará preparada para tomar la siguiente fotografía.
- El obturador no disparará mientras la lámpara verde esté parpadeando.
- Cuando la lámpara naranja próxima al visor parpadea, el flash está siendo cargado (p.103).

**¡Precaución!:**

- ◆ **NUNCA abra la cubierta de la tarjeta, eyecte la tarjeta, retire las pilas, ni desenchufe mientras la lámpara verde está parpadeando.**

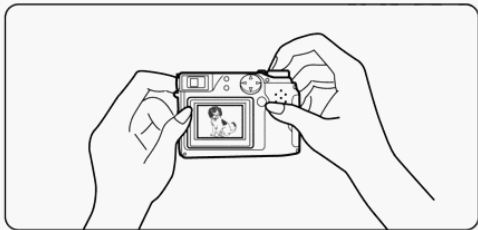
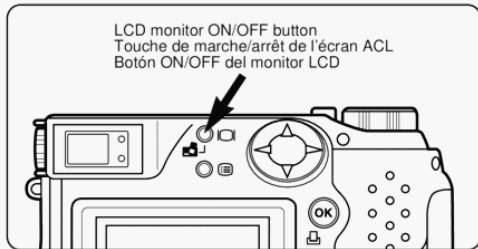

## E

### Taking pictures using the LCD monitor

- 1 Set the Mode dial to "P", then press the LCD monitor ON/OFF button to turn on the LCD monitor.
  - Press the button again to turn off the monitor.
- 2 Aim the camera by looking at the subject through the LCD monitor.
  - Take the picture in the same way as you would when using the optical viewfinder. (p. 82)

#### Note:

- ◆ Pictures that appear on the LCD monitor are for composition purposes only. If you need to know focus or exposure, check your computer's display.
- ◆ It is recommended to use the optical viewfinder for less camera movement and battery consumption.
- ◆ When the subject is viewed diagonally in the camera, the edges may appear zigzagged on the LCD monitor. This is not a malfunction; it will be less noticeable in the Record mode.
- ◆ When a picture is taken in a lighted area, such as in sunlight, vertical lines may appear on the LCD monitor. This is not a malfunction.
- ◆ The image size of a print is bigger than what you see in the viewfinder or on the LCD monitor.

## F

### Prise de vues à l'aide de l'écran ACL

- 1 Régler la molette de mode sur "P", puis appuyer sur la touche de marche/arrêt de l'écran ACL pour le mettre en marche.
- Pour éteindre, appuyer de nouveau sur cette touche.
- 2 Diriger l'appareil photo sur le sujet en s'aidant de l'écran ACL.
- Prendre la photo de la même manière que pour la prise de vues avec le viseur optique. (p. 83)

#### Remarque:

- ◆ Les images apparaissant sur l'écran ACL peuvent uniquement servir à la composition de l'image. Pour obtenir des informations sur la mise au point ou l'exposition, se reporter le cas échéant à l'écran de l'ordinateur.
- ◆ Pour la prise de vues, il est préférable d'utiliser le viseur optique pour moins de tremblements de l'appareil et de consommation des piles.
- ◆ Si le sujet est visionné en diagonale dans l'appareil, les bords peuvent apparaître en zigzag sur l'écran ACL. Ce n'est pas un mauvais fonctionnement; ce sera moins perceptible dans le mode d'enregistrement.
- ◆ Quand une image est prise dans un endroit lumineux, tel en plein soleil, des lignes verticales peuvent apparaître sur l'écran ACL. Ce n'est pas un mauvais fonctionnement.
- ◆ L'image imprimée est plus grande que celle qui apparaît sur l'écran ACL.

## S

### Toma de fotografías empleando el monitor LCD

- 1 Ajuste el disco de modo en "P", luego presione el botón ON/OFF del monitor LCD para activarlo.
- Presione el botón otra vez para desactivar el monitor.
- 2 Apunte la cámara mirando al sujeto a través del monitor LCD.
- Tome la fotografía de la misma manera que lo haría empleando el visor óptico. (p. 83)

#### Nota:

- ◆ Las imágenes que aparecen en el monitor LCD son para composición solamente. Si necesita saber el enfoque o la exposición, mire la pantalla de la computadora.
- ◆ Se recomienda usar un visor óptico para que la cámara se mueva menos y para reducir el consumo de pilas.
- ◆ Cuando el sujeto es visto diagonalmente en la cámara, los bordes pueden ser zigzageantes en el monitor LCD. Esto no es una falla y será menos notable en el modo de grabación.
- ◆ Cuando se toma una fotografía en un área iluminado por la luz solar, pueden aparecer líneas verticales en el monitor LCD. Esto no es una falla.
- ◆ El tamaño de imagen de una impresión es mayor que el que usted puede ver en el visor o en el monitor LCD.

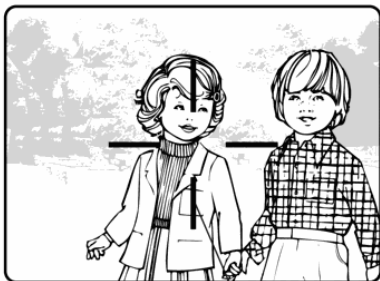

Autofocus mark  
Repère d'autofocus  
Marca de enfoque automático



## E

### USING THE FOCUS LOCK

If your main subject is not within the autofocus marks, use the procedure below to obtain focus. This is called focus lock.

- 1 Position your subject within the autofocus marks and press the Shutter release button halfway.
  - The Green lamp next to the viewfinder lights.

- 2 Reposition your subjects in the picture frame while keeping the Shutter release button depressed halfway. Then press the Shutter release button fully.

## F

### MÉMORISATION DE LA MISE AU POINT

Si le sujet principal ne se trouve pas entre les repères de mise au point automatique, suivre la procédure ci-dessous pour effectuer la mise au point (mémorisation de la mise au point).

- 1 Positionner le sujet entre les repères de mise au point automatique et appuyer sur le déclencheur jusqu'à mi-course.
- Le voyant vert s'allume lorsque la mise au point est verrouillée.

- 2 Recadrer l'image tout en maintenant le déclencheur enfoncé jusqu'à mi-course et appuyer complètement sur le déclencheur pour prendre la photo.

## S

### USO DEL BLOQUEO DE ENFOQUE

Si el sujeto principal no está dentro de las marcas de enfoque automático, emplee el procedimiento a continuación para enfocar. Este es denominado bloqueo de enfoque.

- 1 Posicione el sujeto dentro de las marcas de enfoque automático y presione el botón de disparo del obturador hasta mitad de recorrido.
- La lámpara verde próxima al visor se enciende.

- 2 Reposicione los sujetos en el marco de la fotografía mientras mantiene el botón de disparo del obturador presionado hasta mitad de recorrido. Luego presione a fondo el botón de disparo del obturador.

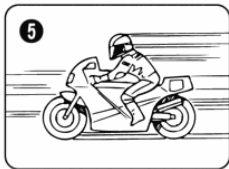
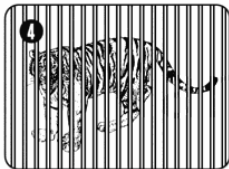
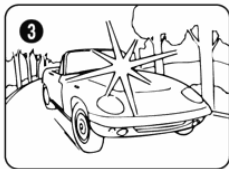
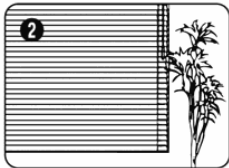
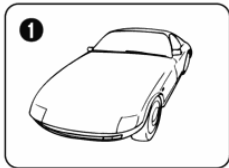

## E

### AUTOFOCUS

Although the autofocus can lock on virtually any subject, there are certain conditions, such as ❶ ~ ❸ shown below, where it may not be possible to obtain the correct focus. In the situations shown below in ❶ ~ ❷, autofocus may not lock on the correct subject even though the Green lamp lights and the shutter releases.

#### ❶ Subjects with low contrast

- Use the focus lock by first focusing on something at the same distance as the subject you wish to take a picture of, and then aim at the subject.

#### ❷ Subjects that do not contain vertical lines

- Use the focus lock first while holding the camera vertically. Then switch the camera to the horizontal position to take the photograph.

#### ❸ Subjects in excessively bright light

- Use the focus lock by first focusing on something at the same distance as the subject you wish to take a picture of, and then aim at the subject.

#### ❹ Two subjects at different distances

- When the subject looks out of focus even though the Green lamp lights, focus on another subject at the desired camera-to-subject distance first. Then recompose the frame to take the picture.

#### ❺ High-speed subjects at close range

- Focus on another subject at the desired camera-to-subject distance first. Then recompose the frame to take the picture.

## AUTOFOCUS

Bien que l'autofocus permette de mémoriser la mise au point de la quasi-totalité des sujets, il existe certaines situations, comme le montrent les exemples ❶ à ❸, dans lesquelles on ne parvient pas à obtenir une mise au point correcte. Dans les cas ❹ à ❺, l'autofocus risque de ne pas mémoriser la mise au point sur le sujet désiré, même si le voyant vert s'allume et que l'obturateur se déclenche.

### ❶ Sujets insuffisamment contrastés

- Effectuer dans ce cas la mise au point sur un élément plus contrasté que le sujet et se trouvant à la même distance, mémoriser le réglage de la distance (mémorisation de la mise au point), puis recadrer l'image.

### ❷ Sujets dépourvus de lignes verticales

- Utiliser tout d'abord la mémorisation de la mise au point en tenant l'appareil à la verticale, puis ramener l'appareil en position horizontale pour prendre la photo.

### ❸ Sujets placés sous un éclairage intense

- Effectuer dans ce cas la mise au point sur un élément plus contrasté que le sujet et se trouvant à la même distance, mémoriser le réglage de la distance (mémorisation de la mise au point), puis recadrer l'image.

### ❹ Deux sujets placés à des distances différentes

- Lorsque le sujet n'apparaît pas net bien que le voyant vert s'allume, faire tout d'abord la mise au point sur un autre élément placé à la même distance, puis revenir sur le sujet principal pour recadrer l'image.

### ❺ Sujets très rapprochés se déplaçant rapidement

- Faire tout d'abord la mise au point sur un autre élément placé à la distance appareil-sujet désirée, puis revenir sur le sujet principal pour recadrer l'image.

## ENFOQUE AUTOMATICO

Aunque el enfoque automático puede bloquearse sobre cualquier sujeto, hay ciertas condiciones tales como las mostradas abajo de ❶ a ❸ en que puede no ser posible obtener el enfoque correcto. En las situaciones de ❹ a ❺ mostradas abajo, el enfoque automático puede no bloquearse sobre el sujeto correcto aunque se encienda la lámpara verde y se dispare el obturador.

### ❶ Sujetos con poco contraste

- Emplee el bloqueo de enfoque enfocando primero algo que esté a la misma distancia que el sujeto que usted desea fotografiar, y luego apunte hacia el sujeto.

### ❷ Sujetos que no tienen líneas verticales

- Emplee primero el bloqueo de enfoque sosteniendo la cámara verticalmente. Luego coloque la cámara en posición horizontal para tomar la fotografía.

### ❸ Sujetos con iluminación excesivamente brillante

- Emplee el bloqueo de enfoque enfocando primero algo que esté a la misma distancia que el sujeto que desea fotografiar y luego apunte hacia el sujeto.

### ❹ Dos sujetos a distancias diferentes

- Cuando el sujeto aparece desenfocado aunque se encienda la lámpara verde, primero enfoque otro sujeto a la distancia cámara-sujeto deseada. Luego recomponga el encuadre para tomar la fotografía.

### ❺ Sujetos a alta velocidad y a corta distancia

- Primero enfoque otro sujeto a la distancia cámara-sujeto deseada. Luego recomponga el encuadre para tomar la fotografía.

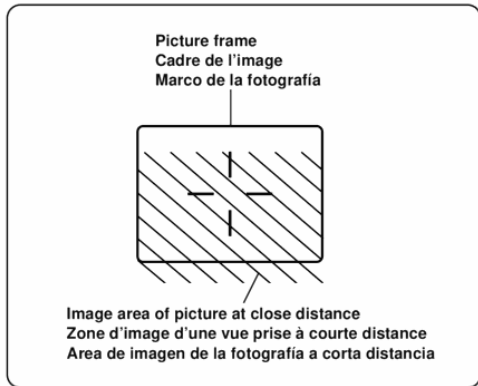

## E

### WORKING RANGE

The viewfinder's picture frame shows the area that can be shot for subjects at  $\infty$ . However, the picture area will move lower in the viewfinder as you get closer to the subject, especially with Telephoto shooting.

#### Take pictures at a distance between 8" ~ $\infty$ .

- Subjects closer than 8" may turn out to be out of focus and incorrectly exposed.
- Using the LCD monitor as a viewfinder makes it easy to take close-up pictures.
- Power consumption increases when the LCD monitor is used.

#### Working range

Macro mode (p.118)	8" ~ 31"
Standard mode	31" ~ $\infty$

**F****LIMITE DE PRISE DE VUES**

Le cadre du viseur matérialise la zone qui permet de photographier les sujets à l'infini. Au fur et à mesure que vous vous rapprochez du sujet, la zone d'image descend dans le viseur, en particulier avec la prise de vue téléobjectif.

**La limite de prise de vues de cet appareil photo se situe entre 0,2 m et l'infini ( $\infty$ ).**

- Les sujets placés à moins de 0,2 m de l'appareil manqueront de netteté et ne seront pas exposés correctement.
- L'utilisation de l'écran ACL comme viseur facilite la prise de vues en gros plan.
- La consommation d'énergie augmente lorsque l'écran ACL est utilisé.

**Limite de prise de vues**

Gros plan (p.119)	0,2 m à 0,8 m
Mode standard	0,8 m à $\infty$

**S****LIMITE DE ALCANCE**

El marco de la fotografía en el visor muestra el área que puede ser fotografiado para sujetos en el  $\infty$ . Sin embargo, el área de imagen se moverá hacia abajo en el visor a medida que usted se acerca al sujeto, especialmente con el fotografiado en telefoto.

**Toma de fotografías a una distancia entre 0,2 m -  $\infty$ .**

- Los sujetos a menos de 0,2 m quedarán desenfocados e incorrectamente expuestos.
- Empleando el monitor LCD como visor facilita la toma de fotografías de primer plano.
- El consumo de alimentación aumenta cuando el monitor LCD es usado.

**Límite de alcance**

Modo de primer plano (p.119)	0,2 m - 0,8 m
Modo estándar	0,8 m - $\infty$

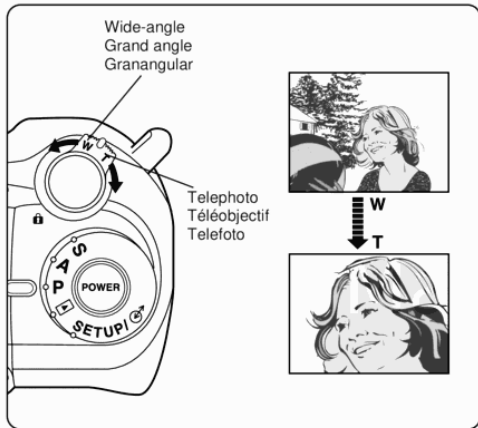

## E

### ZOOM

You can select Telephoto or Wide-angle with the 3X zoom lever.

Press the lever to **T** to choose Telephoto shooting. Press the lever to **W** to choose wide-angle shooting.

#### Note:

- ◆ When used with the Digital Tele mode, you can take an approx. 7.5X zoom photograph. (p. 134)

**F**

## ZOOM

**Vous pouvez sélectionner téléobjectif ou grand angle avec le levier de zoom 3X.**

Régler le levier sur **T** pour choisir la prise de vue téléobjectif. Régler le levier sur **W** pour choisir la prise de vue grand angle.

### Remarque:

- ◆ Utilisé avec le mode téléobjectif numérique, vous pouvez prendre des photos comme si vous disposiez d'un zoom d'environ 7,5x. (p. 135)

**S**

## ZOOM

**Puede seleccionar telefoto o granangular con el mando de zoom de 3X.**

Ajuste el mando en **T** para seleccionar el fotografiado en telefoto. Ajuste el mando en **W** para seleccionar el fotografiado en granangular.

### Nota:

- ◆ Cuando utilice con el modo telefoto digital, usted puede tomar una fotografía en zoom de aprox. 7,5X (p. 135).

LCD monitor ON/OFF  
button  
Touche de marche/arrêt  
de l'écran ACL  
Botón ON/OFF del  
monitor LCD



LCD Monitor  
Écran ACL  
Monitor LCD

Exposure compensation  
Commande d'exposition  
Control de exposición

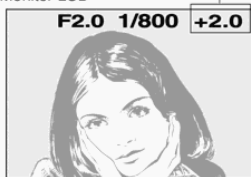

Jog dial  
Molette de défilement  
Disco Jog



Control panel  
Écran de commande  
Panel de control

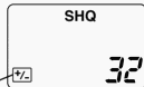

Exposure compensation  
Commande d'exposition  
Control de exposición

-2.0



±0



+2.0



## E

### EXPOSURE COMPENSATION

#### Exposure is manually adjustable.

In addition to automatic exposure, you can also adjust it manually by +/- 2 (approx. 1/3 steps). Adjust + when the subject is mostly bright. Adjust - when the subject is mostly dark.

#### How to adjust:

- 1 Turn on the LCD monitor in the Record mode.
  - 2 Press the right arrow on the Jog dial for + adjustment and the left arrow for - adjustment.
- The exposure mark appears on the control panel.

#### Note:

- ◆ Although the brightness of the LCD monitor can be changed with the exposure compensation, it may not appear to change when the subject is mostly dark. In such a case, display the recorded picture on the LCD monitor to check its brightness.
- ◆ The exposure compensation may not work properly when shooting with the flash.

## RÉGLAGE DE L'EXPOSITION

**L'exposition peut être corrigée manuellement.**

En plus du réglage automatique de l'exposition, il est possible de procéder à des corrections en utilisant le réglage +/-2 (pas de 1/3 environ). Si le sujet est essentiellement clair, régler sur +, s'il est principalement sombre, régler sur -.

**Corrections:**

- 1** Mettre l'écran ACL en marche dans le mode Enregistrement.
  - 2** Appuyer sur la flèche droite de la molette de défilement pour un ajustement + et sur la flèche gauche pour un ajustement -.
- Le repère d'exposition apparaît sur l'écran de commande.

**Remarque:**

- ◆ Bien que la correction d'exposition puisse altérer la luminosité de l'écran ACL, il est possible que les objets principalement sombres y apparaissent inchangés. Afficher alors sur l'écran la photo prise pour en vérifier la luminosité.
- ◆ Il est possible que la correction d'exposition ne fonctionne pas efficacement lors des prises de vues au flash.

## COMPENSACION DE EXPOSICION

**La exposición puede ser ajustada manualmente.**

Además de la exposición automática usted también puede ajustarla manualmente por medio de +/- 2 (pasos de 1/3 aprox.). Ajuste + cuando el sujeto esté sumamente claro. Ajuste - cuando el sujeto esté sumamente oscuro.

**Método para ajustar:**

- 1** Active el monitor LCD en el modo de grabación.
  - 2** Presione la flecha derecha en el disco Jog para el ajuste + y la flecha izquierda para el ajuste -.
- La marca de exposición aparece en el panel de control.

**Nota:**

- ◆ Aunque el brillo del monitor LCD puede ser cambiado con la compensación de exposición, es posible que no parezca cambiar cuando la mayor parte del sujeto está en la oscuridad. En tal caso, llame al monitor LCD la imagen grabada para comprobar el brillo.
- ◆ El control de exposición puede no funcionar correctamente cuando se fotografía con flash.

Record mode  
Mode  
Enregistrement  
Modo de grabación

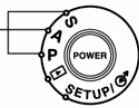

Mode dial  
Molette de mode  
Disco de modo

LCD monitor ON/OFF button  
Touche de marche/arrêt de l'écran ACL  
Botón ON/OFF del monitor LCD



Menu button  
Touche Menu  
Botón de menú

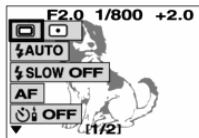

LCD Monitor  
Écran ACL  
Monitor LCD

Jog dial  
Molette de défilement  
Disco Jog



## E

### MENU

In the Record mode (with the Mode dial set to “P”, “A” or “S”), you can select the following items to adjust.

Turn on the LCD monitor, press the Menu button then press the top/bottom arrows on the Jog dial.

Spot metering mode (p. 100)

Flash mode (p. 102 ~ 112)

Slow shutter synchronization flash mode (p. 116)

Macro mode (p. 118)

Manual focus (p. 120)

Selftimer/Remote control (p. 124/126)

Sequence mode (p. 128)

Function card mode (p. 130)

Digital Tele mode (p. 134)

White balance (p. 136)

ISO (p. 138)

Recording mode (p. 140)

**F** **MENU**

En mode Enregistrement (avec la molette de mode réglée sur "P", "A" ou "S"), vous pouvez choisir les postes suivants de réglage.

Mettre l'écran ACL en marche, appuyer sur la touche Menu puis appuyer sur les flèches haut/bas de la molette de défilement.

Mode Mesure ponctuelle (p. 101)

Mode Flash (p. 103 à 113)

Mode Flash synchronisé à vitesse lente (p. 117)

Mode Gros plan (p. 119)

Mise au point manuelle (p. 121)

Retardateur/Télécommande (p. 125/127)

Prise de vues en série (p. 129)

Mode Fonction carte (p. 131)

Mode téléobjectif numérique (p. 135)

Balance des blancs (p. 137)

ISO (p. 139)

Mode Enregistrement (p. 141)

**S** **MENU**

En el modo de grabación (con el disco de modo ajustado en "P", "A", o "S"), usted puede seleccionar los siguientes ítems para ajustar.

Active el monitor LCD, presione el botón de menú, luego presione la flecha superior/inferior en el disco Jog.

Modo de medición de punto (p. 101)

Modo de flash (p. 103 - 113)

Modo de flash de sincronización de obturador lento (p. 117)

Modo de primer plano (p. 119)

Enfoque manual (p. 121)

Autodisparador/control remoto (p. 125/127)

Modo secuencial (p. 129)

Modo de tarjeta de función (p. 131)

Modo telefoto digital (p. 135)

Balance de blanco (p. 137)

ISO (p. 139)

Modo de grabación (p. 141)

## **E**

### **Note:**

- ◆ When a picture is taken without pressing the OK button after each adjustment, the adjustment is used only for that shot. Pressing the OK button memorizes the adjustment (except for the Selftimer/Remote control), then exits the Menu mode.
- ◆ To cancel the adjustment and the Menu mode altogether, press the Menu button again.
- ◆ When the power is turned off, each adjustment (except for the Flash mode and the Recording mode) is canceled and returned to the default setting.

**F****Remarque:**

- ◆ Lorsqu'une vue est prise sans avoir appuyer sur la touche OK après chaque réglage, le réglage est utilisé uniquement pour cette vue. Lorsque la touche OK est pressée, le réglage est mémorisé (sauf pour le retardateur/la télécommande), puis le mode Menu est annulé.
- ◆ Pour annuler le réglage et le mode Menu ensemble, appuyer de nouveau sur la touche Menu.
- ◆ Lorsque l'alimentation est coupée, chaque réglage (sauf pour le mode Flash et le mode Enregistrement) est annulé et revient au réglage par défaut.

**S****Nota:**

- ◆ Cuando una fotografía es tomada sin presionar el botón OK después de cada ajuste, el ajuste es utilizado solamente para esa fotografía. Cuando el botón OK es presionado, el ajuste es memorizado (excepto para el autodisparador/control remoto), luego el modo de menú es cancelado.
- ◆ Para cancelar el ajuste y el modo de menú juntos, presione el botón de menú nuevamente.
- ◆ Cuando se desactiva la alimentación, cada ajuste (excepto para el modo de flash y para el modo de grabación) es cancelado y retorna al ajuste por defecto.

LCD monitor ON/OFF button  
Touche de marche/arrêt de  
l'écran ACL  
Botón ON/OFF del monitor  
LCD



Menu button  
Touche Menu  
Botón de menú



Jog dial  
Molette de défilement  
Disco Jog

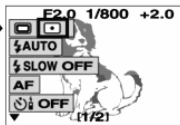

LCD Monitor  
Écran ACL  
Monitor LCD

Viewfinder  
Visueur  
Visor



Shutter release  
button  
Déclencheur  
Botón de  
disparo del  
obturador



## E



### SPOT METERING MODE

The Spot metering mode is used to obtain the right exposure regardless of the backlight. Place the subject in the center of the autofocus mark.

- 1 In the Record mode, turn on the LCD monitor and press the Menu button to select .
  - Use the control panel and the Jog Dial when the LCD monitor is off.
- 2 Press the right arrow on the Jog dial to select the **Spot metering mode** .
  - The Spot mode indicator appears on the control panel.
  - Select to cancel the Spot metering mode.
- 3 Position your subject within the autofocus mark and press the Shutter release button halfway.
  - The Green lamp next to the viewfinder lights when the focus is locked.
  - When the focus is locked, the exposure is also locked (AE lock).
- 4 Reposition your subjects in the picture frame while keeping the Shutter release button depressed halfway. Then press the Shutter release button fully.
  - See the Note on page 98.



## MODE SPOT (MESURE PONCTUELLE)

Le mode de mesure ponctuelle est utilisé pour obtenir la bonne exposition quel que soit l'éclairage à contre-jour. Placer le sujet dans le centre du repère de mise au point automatique.

- 1 En mode Enregistrement, mettre l'écran ACL en marche et appuyer sur la touche Menu pour sélectionner .
- Utiliser l'écran de commande et la molette de défilement lorsque l'écran ACL est éteint.
- 2 Appuyer sur la flèche droite de la molette de défilement pour choisir le **mode Mesure ponctuelle** .
- L'indicateur de mode Spot apparaît sur l'écran de commande.
- Choisir  pour annuler le mode Mesure ponctuelle.
- 3 Positionner le sujet dans le repère de mise au point automatique et appuyer sur le déclencheur jusqu'à mi-course.
  - Le voyant vert près du viseur s'allume quand la mise au point est mémorisée.
  - Avec la mémorisation de la mise au point intervient également celle de l'exposition (mémorisation de l'exposition (AE)).
- 4 Recadrer l'image tout en maintenant le déclencheur enfoncé jusqu'à mi-course et appuyer complètement sur le déclencheur pour prendre la photo.
  - Voir la remarque de la page 99.

## MODO DE MEDICION DE PUNTO

El modo de medición de punto es empleado para obtener la exposición correcta independientemente de la iluminación por detrás. Coloque el sujeto en el centro de la marca de enfoque automático.

- 1 Active el monitor LCD en el modo de grabación y presione el botón de menú para seleccionar .
- Utilice el panel de control y el disco Jog cuando el monitor LCD esté desactivado.
- 2 Presione la flecha derecha en el disco Jog para seleccionar el **modo de medición de punto** .
- El indicador de modo de punto aparecerá en el panel de control.
- Seleccione  para cancelar el modo de medición de punto.
- 3 Posicione el sujeto dentro de la marca de enfoque automático y presione el botón de disparo del obturador hasta mitad de recorrido.
  - La lámpara verde próxima al visor se enciende cuando el enfoque está bloqueado.
  - Al bloquearse el enfoque también se bloqueará la exposición (bloqueo AE).
- 4 Reposicione los sujetos en el marco de la fotografía mientras mantiene el botón de disparo del obturador presionado hasta mitad de recorrido. Luego presione a fondo el botón de disparo del obturador.
  - Consulte la nota en la página 99.

Viewfinder Display  
Affichage de viseur  
Indicación del visor



Orange lamp  
Voyant orange  
Lámpara naranja

## E

### USING THE FLASH MODES

Press the Shutter release button halfway. When the Orange lamp stays lit, the flash is ready to use.

- See page 112 for selecting the flash mode.

**Flash working range:**

Wide-angle	Telephoto
Approx. 31" ~ 18.4 ft	Approx. 8" ~ 12.5 ft

#### Note:

- ◆ The flash is being charged while the Orange lamp is blinking. Wait until the Orange lamp goes off to take the picture.
- ◆ When using the flash in the Macro mode, especially with Wide-angle shooting, the flash may not have the proper effect. Confirm the result using the LCD monitor.
- ◆ See page 114 for using an extension flash.

**F****PHOTOGRAPHIE AU FLASH**

Appuyer sur le déclencheur à mi-course. Lorsque le voyant Orange reste allumé, le flash est prêt pour se déclencher.

- Voir page 113 pour sélectionner le mode flash.

Portée du flash:

W (Grand angle)	T (Téléobjectif)
0,8 m à 5,6 m environ	0,2 m à 3,8 m environ

Remarque:

- ◆ Le flash est en cours de recharge alors que le voyant orange clignote. Attendre que le voyant s'éteigne avant de prendre la vue.
- ◆ En utilisant le flash dans le mode gros plan, en particulier avec la prise de vue grand angle, le flash peut ne pas donner l'effet correct. Vérifier le résultat en utilisant l'écran ACL.
- ◆ Voir page 115 pour utiliser un flash supplémentaire.

**S****USO DE LOS MODOS DE FLASH**

Presione el botón de disparo del obturador hasta la mitad del recorrido. Cuando la lámpara naranja permanezca encendida, el flash está listo para ser usado.

- Consulte la página 113 para seleccionar el modo de flash.

Límite de alcance del flash:

W (Granangular)	T (Telefoto)
0,8 m – 5,6 m aprox.	0,2 m – 3,8 m aprox.

Nota:

- ◆ El flash se está cargando mientras la lámpara naranja está parpadeando. Espere hasta que se apague la lámpara naranja antes de tomar la fotografía.
- ◆ Cuando utilice el flash en el modo de primer plano, especialmente con el fotografiado en granangular, el flash puede no tener el efecto apropiado. Confirme el resultado utilizando el monitor LCD.
- ◆ Consulte la página 115 para utilizar un flash de extensión.

LCD Monitor  
Écran ACL  
Monitor LCD

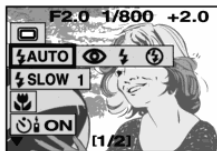

Control panel  
Écran de commande  
Panel de control

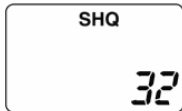

Backlighting  
correction mark  
Repère de  
correction de  
contre-jour  
Marca de corrección  
de iluminación por  
detrás

## E

### AUTO-FLASH

In the Auto-Flash mode, the flash will fire automatically in low-light and backlight conditions.

When you take a picture that is backlit, position the subject within the backlighting correction marks to fire the flash.

**F**

---

**MODE FLASH AUTOMATIQUE**

En mode flash automatique, le flash se déclenche automatiquement dans des conditions de faible éclairage et de contre-jour.

Lorsqu'une photo est prise en contre-jour, placer le sujet sur le repère de correction de contre-jour pour que le flash se déclenche.

**S**

---

**FLASH AUTOMATICO**

En el modo de flash automático, el flash se disparará automáticamente cuando la iluminación sea insuficiente o con iluminación por detrás.

Cuando tome una fotografía con el sujeto iluminado por detrás, posicione el sujeto dentro de las marcas de corrección de iluminación por detrás para disparar el flash.



## E

### RED-EYE REDUCING FLASH

Significantly reduces the phenomenon of “red-eye” (when a subject’s eyes appear red in flash photography).

In the Red-Eye Reducing Flash mode, the camera will emit a series of low-power pre-flashes before the regular flash. This makes the subject’s pupils contract, significantly reducing red-eye. Except for the pre-flashes, this mode is the same as the Auto-Flash mode.

#### Note:

- ◆ Be sure to hold the camera still until the shutter releases. This takes about one second.
- ◆ Red-eye reduction may not be effective when the subject:
  - Is too far from the camera.
  - Is not looking at the flash from the front or is not watching the pre-flashes.
  - Does not respond to the pre-flashes due to particular individual characteristics.
  - Has taken medication, alcohol or drugs which may interfere with the red-eye reduction process by slowing reflexes.

**F****👁 MODE FLASH ATTÉNUANT  
L'EFFET "YEUX ROUGES"**

Atténue sensiblement l'effet "yeux rouges" (lorsque les yeux du sujet photographié au flash apparaissent en rouge sur la photo).

Avec ce mode flash, l'appareil émet une série de pré-éclairs de faible puissance avant de déclencher l'éclair principal. Ceci a pour effet de contracter les pupilles du sujet et d'atténuer notablement le phénomène des "yeux rouges". Hormis les pré-éclairs, ce mode est identique au mode flash automatique.

**Remarque:**

- ◆ Bien immobiliser l'appareil jusqu'à ce que le flash se déclenche, ce qui prend environ une seconde.
- ◆ L'atténuation du phénomène des "yeux rouges" est susceptible de ne pas fonctionner dans les cas suivants:
  - Lorsque le sujet est trop éloigné de l'appareil
  - Lorsque le sujet ne regarde pas directement l'appareil photo de face ou les pré-éclairs.
  - Lorsque les yeux du sujet ne réagissent pas aux pré-éclairs en raison de caractéristiques particulières.
  - Lorsque le sujet a consommé de l'alcool ou pris des comprimés ralentissant le temps de réaction et donc susceptibles d'entraver le processus d'atténuation des "yeux rouges".

**S****👁 FLASH REDUCTOR DE OJOS  
ROJOS**

Reduce significativamente el fenómeno de "ojos rojos" (los ojos del sujeto aparecen rojos en el fotografiado con flash).

En el modo de flash reductor de ojos rojos la cámara emitirá una serie de flash previos de baja potencia antes del flash normal. Esto hace que las pupilas del sujeto se contraigan, reduciendo significativamente los ojos rojos. Exceptuando los flash previos, este modo es igual al modo de flash automático.

**Nota:**

- ◆ Asegúrese de sostener la cámara fija hasta disparar el obturador. Esto tarda un segundo aproximadamente.
- ◆ La reducción de ojos rojos puede no ser efectiva cuando el sujeto:
  - Está demasiado lejos de la cámara.
  - No está mirando directamente hacia el flash o cuando no está mirando los flash previos.
  - No responde a los flash previos debido a características individuales particulares.
  - Ha tomado medicamentos, alcohol o drogas que pueden interferir en el proceso de reducción de ojos rojos, disminuyendo los reflexos.



## E

### ⚡ FILL-IN FLASH (FORCED ACTIVATION)

When you want the flash to fire all the time.

In the Fill-In Flash mode, the flash fires regardless of available light. For example, this mode can be used to brighten up the subject's shaded face. Another use of this mode is to correct the color shift produced by artificial lights (eg. fluorescent light).

#### Note:

- ◆ Use this mode within the flash working range (p. 102). It may not have the desired effect under excessively bright light.

**F****⚡ MODE FLASH D'APPOINT  
(DÉCLENCHEMENT FORCÉ)**

Quand vous voulez déclencher le flash à chaque prise de vues.

En mode flash d'appoint, le flash se déclenche quelles que soient les conditions d'éclairage. Ce mode peut être utilisé par exemple pour atténuer les ombres sur le visage d'un sujet placé en contre-jour. Il permet par ailleurs de corriger une échelle de couleurs altérée par la lumière artificielle (éclairage au néon et similaire).

**Remarque:**

- ◆ Ce mode est à utiliser uniquement dans les limites de portée du flash (p. 103). Si l'éclairage est trop intense, on risque de ne pas obtenir l'effet escompté.

**S****⚡ FLASH DE RELLENO  
(ACTIVACION FORZADA)**

Cuando desee disparar el flash en todo momento.

En el modo de flash de relleno, el flash se dispara independientemente de la iluminación disponible. Por ejemplo, este modo puede ser empleado para iluminar la cara en sombra de un sujeto. Otro uso de este modo es para corregir el cambio de color producido por luces artificiales (por ejem. luz fluorescente).

**Nota:**

- ◆ Emplee este modo dentro de los límites de alcance del flash (p. 103). Bajo una luz muy brillante puede no tener el efecto deseado.



## E

### OFF (FLASH OVERRIDE)

When you do not want the flash to fire even in the dark or when you want to shoot subjects such as fireworks.

In the Off mode, the flash does not fire even in low-light conditions. Use this mode in situations where flash photography is not desired or is prohibited, or in twilight/night scenes.

#### Note:

- ◆ Since a slow shutter speed (down to 1/2 seconds) is automatically selected in low-light situations when in the Off mode, the use of a tripod is recommended to prevent blurred pictures caused by camera movement.

**F**** MODE FLASH DÉBRAYÉ**

Quand vous ne voulez pas que le flash se déclenche, même dans l'obscurité, ou lorsque vous désirez photographier par exemple un feu d'artifice.

En mode flash débrayé, le flash ne se déclenche pas, même si la lumière est très faible. Utiliser ce mode lorsque la photographie au flash est indésirable ou interdite, ou encore pour faire des photos au crépuscule ou de nuit.

**Remarque:**

- ◆ Etant donné que la vitesse d'obturation peut atteindre 1/2 de seconde en mode flash débrayé, il est recommandé d'utiliser un trépied afin d'empêcher l'appareil de bouger.

**S**** DESACTIVADO  
(ANULACION DEL FLASH)**

Cuando no desea disparar el flash aunque esté en la oscuridad, o cuando desee fotografiar sujetos tales como fuegos artificiales.

En el modo desactivado, el flash no se dispara aunque haya poca luz. Emplee este modo cuando no desee emplear el flash para fotografiar, cuando esté prohibido usar flash o para escenas de atardecer/nocturnas.

**Nota:**

- ◆ Debido a que la velocidad de obturación lenta (hasta 1/2 segundo) se activa automáticamente en situaciones de poca iluminación en el modo desactivado, se recomienda usar un trípode para evitar fotografías desenfocadas debido al movimiento de la cámara.

LCD monitor ON/OFF button  
Touche de marche/arrêt de  
l'écran ACL  
Botón ON/OFF del monitor  
LCD

Menu button  
Touche Menu  
Botón de menú

Jog dial  
Molette de défilement  
Disco Jog

Control panel  
Écran de commande  
Panel de control

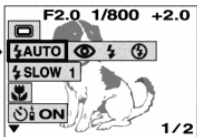

LCD Monitor  
Écran ACL  
Monitor LCD

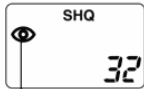

Red-Eye Reducing  
Flash  
Flash atténuant  
l'effet "yeux rouges"  
Flash reductor de  
ojos rojos

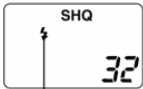

Fill-In Flash  
Flash d'appoint  
Flash de relleno

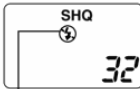

Off  
Flash débrayé  
Desactivación





## E

### HOW TO SELECT THE FLASH MODE

- 1 In the Record mode, turn on the LCD monitor and press the Menu button. Press the bottom arrow on the Jog dial to select **⚡AUTO** .
  - Use the control panel and the Jog dial when the LCD monitor is off.
- 2 Press the right/left arrows on the Jog dial to select **⚡AUTO (Auto-Flash/p. 104)**, (**Red-Eye Reducing Flash/p. 106**), (**Fill-In Flash/p. 108**) or (**Off/p. 110**).
  - The selected flash mode (except Auto-Flash) appears on the control panel.
  - See the Note on page 98.





## F

### SÉLECTION DU MODE DE FLASH

- 1 En mode Enregistrement, mettre l'écran ACL en marche et appuyer sur la touche Menu. Appuyer sur la flèche vers le bas de la molette de défilement pour sélectionner .
- Utiliser l'écran de commande et la molette de défilement lorsque l'écran ACL est éteint.
- 2 Appuyer sur la flèche droite de la molette de défilement pour choisir le mode  **AUTO (Flash automatique/p. 105)**,  **(Flash atténuant l'effet "yeux rouges"/p. 107)**,  **(Flash d'appoint/p. 109)** ou  **(Flash débrayé/p. 111)**.
- Le mode flash sélectionné (sauf le flash automatique) apparaît sur l'écran de commande.
- Voir la remarque de la page 99.

## S

### SELECCION DEL MODO DE FLASH

- 1 En el modo de grabación, encienda el monitor LCD y presione el botón de menú. Presione la flecha inferior en el disco Jog para seleccionar .
- Utilice el panel de control y el disco Jog cuando el monitor LCD esté desactivado.
- 2 Presione la flecha derecha/izquierda en el disco Jog para seleccionar  **AUTO (Flash automático/p. 105)**,  **(Flash reductor de ojos rojos/p. 107)**,  **(Flash de relleno/p. 109)** o  **(Desactivado/p. 111)**.
- El modo de flash seleccionado (excepto Flash automático) aparece en el panel de control.
- Consulte la nota en la página 99.

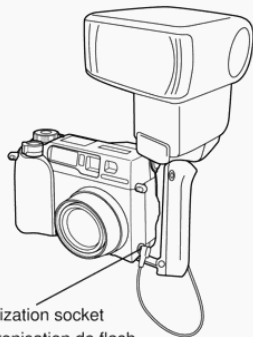

Flash synchronization socket  
Prise de synchronisation de flash  
Enchufe de sincronización del flash

Mode dial  
Molette de mode  
Disco de modo

Aperture priority  
Priorité à l'ouverture  
Prioridad de abertura

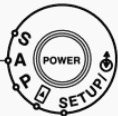

## E

### HOW TO CONNECT AN EXTENSION FLASH

- 1 Place the flash on the mount, then plug the cord into the camera's Flash synchronization socket.
- 2 Turn on the camera and set the Mode dial to "A". The LCD monitor turns on automatically. (p. 68)
- 3 Turn on the extension flash and set it the calibration mode. Adjust the ISO and the f-stop settings according to the ones set with the camera. (Refer to the flash instructions.)
- 4 Take a picture.
  - When an extension flash is used alone, the shutter speed will extend down to 1/2 second.
  - When an extension flash is used along with the main flash, shadows can be reduced by bouncing the extension flash light off of the ceilings or walls.

#### Note:

- ◆ The extension flash may fire accidentally, depending on the circumstances.
- ◆ The automatic exposure is calibrated for the main flash only and may not work properly with the extension flash.
- ◆ With Exposure compensation, the amount of light can be changed for the main flash only.
- ◆ When shooting from a close distance, using the extension flash is not recommended to avoid over exposure.
- ◆ The Slow shutter synchronization flash mode can be used. (p. 116)

## RACCORDEMENT D'UN FLASH SUPPLÉMENTAIRE

- 1** Placer le flash sur le support, puis brancher le cordon à la Prise de synchronisation de flash.
- 2** Mettre l'appareil en marche et régler la molette de mode sur "A". L'écran ACL se met en marche automatiquement. (p. 69)
- 3** Mettre le flash supplémentaire en marche et le régler en mode Étalonnage. Faire les réglages ISO et d'ouverture en fonction de ceux réglés sur l'appareil. (Se référer au mode d'emploi du flash.)
- 4** Prendre une photo.
  - Lorsqu'un flash supplémentaire est utilisé seul, la vitesse d'obturation sera prolongée jusqu'à 1/2 seconde.
  - Lorsqu'un flash supplémentaire est utilisé avec le flash principal, des ombres peuvent être réduites en faisant refléter la lumière du flash supplémentaire sur le plafond et les murs.

### Remarque:

- ◆ Le flash supplémentaire peut se déclencher accidentellement, selon les circonstances.
- ◆ L'exposition automatique est déterminée uniquement pour le flash principal et ne fonctionne pas avec le flash supplémentaire.
- ◆ Avec le réglage de l'exposition, la quantité de lumière ne peut être changée que pour le flash supplémentaire.
- ◆ En prenant un sujet de près, l'utilisation du flash supplémentaire n'est pas recommandée pour éviter une surexposition.
- ◆ Le mode flash synchronisé à vitesse lente peut être utilisé. (p. 117)

## COMO CONECTAR UN FLASH DE EXTENSION

- 1** Coloque el flash en la montura; luego conecte el cable en el enchufe de sincronización del flash de la cámara.
- 2** Active la cámara y ajuste el disco de modo en "A". El monitor LCD se activa automáticamente (p. 69).
- 3** Active el flash de extensión y ajústelo en el modo de calibración. Ajuste los ajustes ISO y f-stop de acuerdo con los ajustados con la cámara. (Refiérase a las instrucciones del flash.)
- 3** Tome una fotografía.
  - Cuando un flash de extensión es utilizado solo, la velocidad de obturación disminuirá a 1/2 segundo.
  - Cuando un flash de extensión es utilizado con el flash principal, las sombras pueden ser reducidas, rebotando la luz desactivada del flash de extensión de techos o paredes.

### Nota:

- ◆ El flash de extensión puede dispararse accidentalmente, dependiendo de las circunstancias.
- ◆ La exposición automática es calibrada solamente para el flash principal y no funciona con el flash de extensión.
- ◆ Con la compensación de exposición, la cantidad de luz puede ser modificada solamente para el flash principal.
- ◆ Cuando se dispara desde una distancia próxima, para usar el flash de extensión no se recomienda eliminar la sobreexposición.
- ◆ El modo de flash de sincronización del obturador lento puede ser utilizado (p. 117).

LCD monitor ON/OFF button  
Touche de marche/arrêt de l'écran ACL  
Botón ON/OFF del monitor LCD



Menu button  
Touche Menu  
Botón de menú



LCD Monitor  
Écran ACL  
Monitor LCD

Jog dial  
Molette de défilement  
Disco Jog

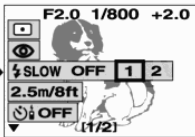

## E

# SLOW SHUTTER SYNCHRONIZATION FLASH MODE

You can set the flash to fire during the first or second half of a slow shutter speed's release duration. It is especially great for taking photographs of night views.

- 1 In the Record mode, turn on the LCD monitor and press the Menu button. Press the bottom arrow on the Jog dial to select [SLOW OFF 1 2].
- 2 Press the right/left arrows on the Jog dial to select 1 or 2.
  - Select 1 for capturing images at the beginning of the shutter release duration. The taillights of a moving car will have a forward streak.
  - Select 2 for capturing images at the end of the shutter release duration. The taillights of a moving car will have a receding streak.
  - The adjustment is canceled when the LCD monitor is turned off.
  - See the Note on page 98.
  - When 2 is selected, the main flash will fire a pre-flash before the regular flash.

### Note:

- ◆ This mode can be used with both the main flash and an extension flash.

**F****MODE FLASH SYNCHRONISÉ À VITESSE LENTE**

Vous pouvez régler le flash pour qu'il se déclenche pendant la première ou la seconde partie de la durée d'ouverture de l'obturateur lent. C'est particulièrement important pour prendre des photographies de vues nocturnes.

- 1** En mode Enregistrement, mettre l'écran ACL en marche et appuyer sur la touche Menu. Appuyer sur la flèche vers le bas de la molette de défilement pour sélectionner **SLOW OFF 1 2**.
  - 2** Appuyer sur les flèches droite/gauche de la molette de défilement pour choisir **1** ou **2**.
- Choisir **1** pour saisir des images au début de la durée d'ouverture de l'obturateur. Les traînages de lumière d'une voiture en mouvement auront un filet avancé.
  - Choisir **2** pour saisir des images à la fin de la durée d'ouverture de l'obturateur. Les traînages de lumière d'une voiture en mouvement auront un filet fuyant.
  - Le réglage est annulé lorsque l'écran ACL est éteint.
  - Voir la remarque de la page 99.
  - Lorsque **2** est sélectionné, le flash principal enverra un pré-éclair avant l'éclair normal.

**Remarque:**

- ◆ Ce mode peut être utilisé avec à la fois le flash principal et un flash supplémentaire.

**S****MODO DE FLASH DE SINCRONIZACION DEL OBTURADOR LENTO**

Usted puede ajustar el flash para disparar durante la primera o segunda mitad de una duración de la velocidad de disparo del obturador lento. Es especialmente potente para tomar fotografías nocturnas.

- 1** En el modo de grabación, encienda el monitor LCD y presione el botón de menú. Presione la flecha inferior en el disco Jog para seleccionar **SLOW OFF 1 2**.
  - 2** Presione la flecha derecha/izquierda en el disco Jog para seleccionar **1** ó **2**.
- Seleccione **1** para capturar imágenes al principio de la duración del disparo del obturador. La luz trasera de un automóvil en movimiento tendrá un rayo directo.
  - Seleccione **2** para capturar imágenes al final de la duración del disparo del obturador. La luz trasera de un automóvil tendrá un rayo débil.
  - El ajuste será cancelado cuando el monitor LCD sea desactivado.
  - Consulte la nota en la página 99.
  - Cuando **2** es seleccionado, el flash principal disparará un flash previo antes del flash normal.

**Nota:**

- ◆ Este modo puede ser utilizado con ambos, el flash principal y un flash de extensión.

LCD monitor ON/OFF button  
Touche de marche/arrêt de l'écran ACL  
Botón ON/OFF del monitor LCD

Menu button  
Touche Menu  
Botón de menú

Jog dial  
Molette de  
défilement  
Disco Jog

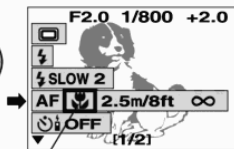
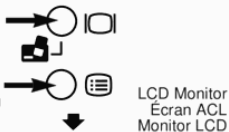

Macro mode  
Gros plan  
Modo de  
primer plano

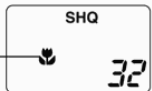

Control panel  
Écran de commande  
Panel de control



## E

### MACRO MODE

A subject as small as 2.4" x 3" can be taken fully within the frame.

**Shooting Range: 8" ~ 31"**

- The Macro indicator appears on the control panel.
- See the Note on page 98.

- 1** In the Record mode, turn on the LCD monitor and press the Menu button. Press the bottom arrow on the Jog dial to select **AF**  **2.5m/8ft**  $\infty$ .
- Use the control panel and the Jog dial when the LCD monitor is off.
- 2** Press the right arrow on the Jog dial once to select the **Macro mode** .
- 3** Select **AF** to cancel the Macro mode.

#### Note:

- ◆ When using the flash in the Macro mode, especially with Wide-angle shooting, the flash may not have the proper effect. Confirm the result using the LCD monitor.
- ◆ Using the LCD monitor as a viewfinder makes it easy to take close-up pictures.

## F

### GROS PLAN (PROXIPHOTOGRAPHIE)

La fonction gros plan permet de cadrer un sujet au maximum dans un format de 6 x 8 cm.

Plage de prise de vue: 0,2 m à 0,8 m

- L'indicateur de gros plan apparaît sur l'écran de commande.
- Voir la remarque de la page 99.

**1** En mode Enregistrement, mettre l'écran ACL en marche et appuyer sur la touche Menu. Appuyer sur la flèche vers le bas de la molette de défilement pour sélectionner

**AF**  2.5m/8ft ∞ .

- Utiliser l'écran de commande et la molette de défilement lorsque l'écran ACL est éteint.
- 2** Appuyer une fois sur la flèche droite de la molette de défilement pour choisir le mode **Gros plan** .
- 3** Choisir **AF** pour annuler le mode Gros plan.

#### Remarque:

- ◆ En utilisant le flash dans le mode gros plan, en particulier avec la prise de vue grand angle, le flash peut ne pas donner l'effet correct. Vérifier le résultat en utilisant l'écran ACL.
- ◆ L'utilisation de l'écran ACL comme viseur facilite la prise de vues en gros plan.

## S

### MODO DE PRIMER PLANO

Una fotografía de un sujeto tamaño 6 x 8 cm puede ser totalmente capturada dentro del marco.

Límite de fotografiado: 0,2 - 0,8 m

- El indicador de primer plano aparece en el panel de control.
- Consulte la nota en la página 99.

**1** En el modo de grabación, encienda el monitor LCD y presione el botón de menú. Presione la flecha inferior en el disco Jog para seleccionar **AF**  2.5m/8ft ∞ .

- Utilice el panel de control y el disco Jog cuando el monitor LCD esté desactivado.
- 2** Presione la flecha derecha en el disco Jog una vez para seleccionar el **modo de primer plano** .
- 3** Seleccione **AF** para cancelar el modo de primer plano.

#### Nota:

- ◆ Cuando utilice el flash en el modo de primer plano, especialmente con el fotografiado en granangular, el flash puede no tener el efecto apropiado. Confirme el resultado utilizando el monitor LCD.
- ◆ Empleando el monitor LCD como visor facilita la toma de fotografías de primer plano.

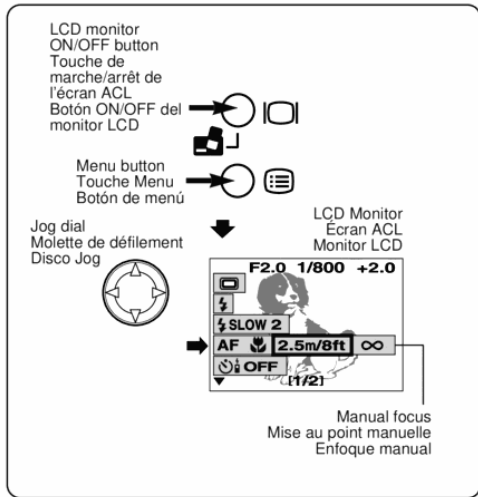

## E

### MANUAL FOCUS

With Manual focus, you can select a pre-adjusted focal length of  $\infty$  (infinity) or 8ft. It is especially useful when quick shooting is required.

- 1 In the Record mode, turn on the LCD monitor and press the Menu button. Press the bottom arrow on the Jog dial to select **AF**  $\downarrow$  **2.5m/8ft**  $\infty$ .
- 2 Press the right/left arrows on the Jog dial to select **2.5m/8ft** or  $\infty$  (infinity).
- 3 Select **AF** to cancel the Manual focus mode.
  - The adjustment is canceled when the LCD monitor is turned off.
  - See the Note on page 98.
  - When using the Flash, shoot within the flash working range.

**F****MISE AU POINT MANUELLE**

Avec la mise au point manuelle, vous pouvez sélectionner une longueur focale pré-réglée de  $\infty$  (infini) ou 2,5 m. C'est particulièrement utile quand il faut prendre rapidement une photo.

- 1 En mode Enregistrement, mettre l'écran ACL en marche et appuyer sur la touche Menu. Appuyer sur la flèche vers le bas de la molette de défilement pour sélectionner **AF**  **2.5m/8ft**  $\infty$ .
- 2 Appuyer sur les flèches droite/gauche de la molette de défilement pour choisir **2.5m/8ft** ou  $\infty$  (l'infini).
- 3 Choisir **AF** pour annuler le mode mise au point manuelle.
  - Le réglage est annulé lorsque l'écran ACL est éteint.
  - Voir la remarque de la page 99.
  - En utilisant le flash, prendre la photo dans la portée du flash.

**S****ENFOQUE MANUEL**

Con el enfoque manual usted puede seleccionar una distancia de enfoque preajustada de  $\infty$  (infinito) ó 2,5 m. Es especialmente útil cuando necesita fotografiar rápidamente.

- 1 En el modo de grabación, encienda el monitor LCD y presione el botón de menú. Presione la flecha inferior en el disco Jog para seleccionar **AF**  **2.5m/8ft**  $\infty$ .
- 2 Presione la flecha derecha/izquierda en el disco Jog para seleccionar **2.5 m/8ft** o  $\infty$  (infinito).
- 3 Seleccione **AF** para cancelar modo de enfoque manual.
  - El ajuste será cancelado cuando el monitor LCD sea desactivado.
  - Consulte la nota en la página 99.
  - Cuando emplea el flash, fotografíe dentro del límite de alcance del flash.

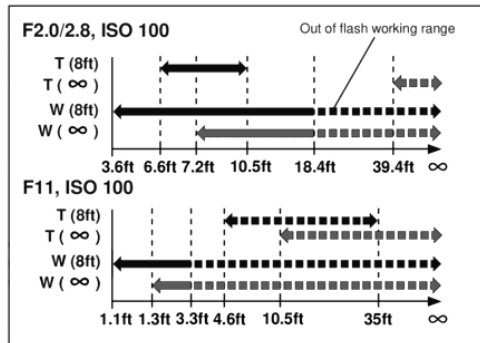
**E****Manual focus working range**

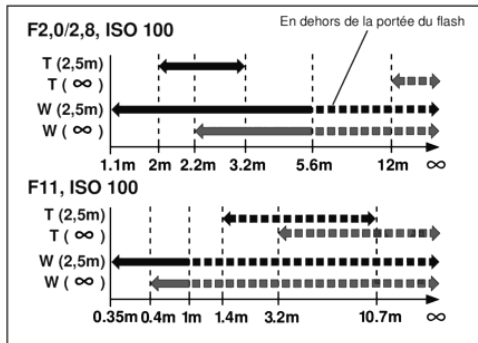
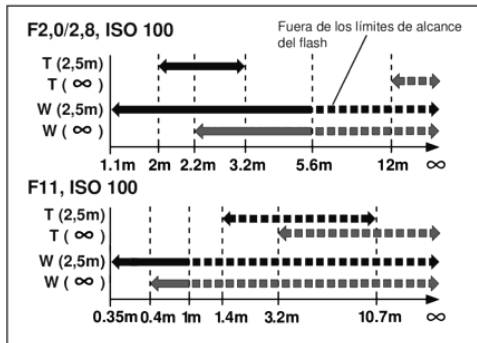
**F****Plage de la mise au point manuelle****S****Límite de alcance del enfoque manual**

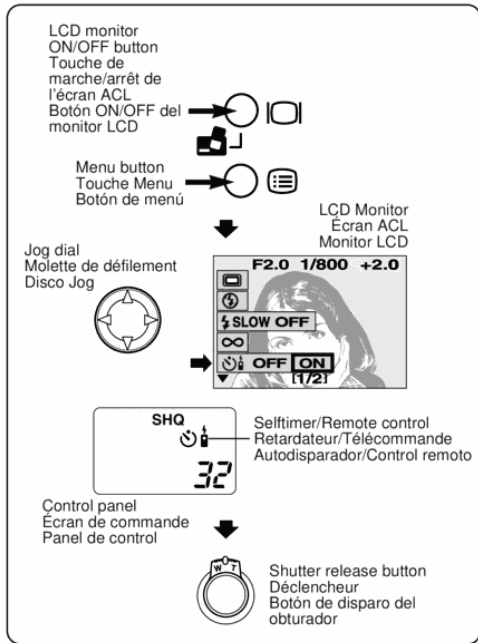

## E

### SELFTIMER/REMOTE CONTROL



Use a tripod to hold the camera securely.

- In the Record mode, turn on the LCD monitor and press the Menu button. Press the bottom arrow on the Jog dial to select  OFF ON.
- Use the control panel and the Jog dial when the LCD monitor is off.
  - Press the right arrow on the Jog dial to select ON.
- The Selftimer/Remote control indicator appears on the control panel.
  - Press the Shutter release button to take a picture.
- The Selftimer/Remote control signal lights for approx. 10 seconds then blinks for approx. 2 seconds before the picture is taken.
- To stop the activated selftimer, set the Mode dial to "▶".
- See the Note on page 98.

**F**

## RETARDATEUR/ TÉLÉCOMMANDE



Utiliser un trépied pour tenir fermement l'appareil.

- 1** En mode Enregistrement, mettre l'écran ACL en marche et appuyer sur la touche Menu. Appuyer sur la flèche vers le bas de la molette de défilement pour sélectionner  **OFF ON**.
- Utiliser l'écran de commande et la molette de défilement lorsque l'écran ACL est éteint.
- 2** Appuyer sur la flèche droite de la molette de défilement pour choisir **ON**.
- L'indicateur de retardateur/télécommande apparaît sur l'écran de commande.
- 3** Appuyer sur le déclencheur pour prendre une photo.
- Le voyant de retardateur/télécommande s'allume pendant 10 secondes environ puis clignote pendant 2 secondes environ avant que la vue soit prise.
- Régler la molette de mode sur "  " pour arrêter le retardateur activé.
- Voir la remarque de la page 99.

**S**

## AUTODISPARADOR/ CONTROL REMOTO

Utilice un trípode para sostener firmemente la cámara.

- 1** En el modo de grabación, encienda el monitor LCD y presione el botón de menú. Presione la flecha inferior en el disco Jog para seleccionar  **OFF ON**.
- Utilice el panel de control y el disco Jog cuando el monitor LCD esté desactivado.
- 2** Presione la flecha derecha en el disco Jog para seleccionar **ON**.
- El indicador de autodisparador/control remoto aparece en el panel de control.
- 3** Presione el botón de disparo del obturador para tomar una fotografía.
- La señal del autodisparador/control remoto se enciende durante 10 segundos aprox., luego parpadea durante 2 segundos aprox. antes que la fotografía sea tomada.
- Para interrumpir el disparador automático activado, ajuste el disco de modo en "  ".
- Consulte la nota en la página 99.

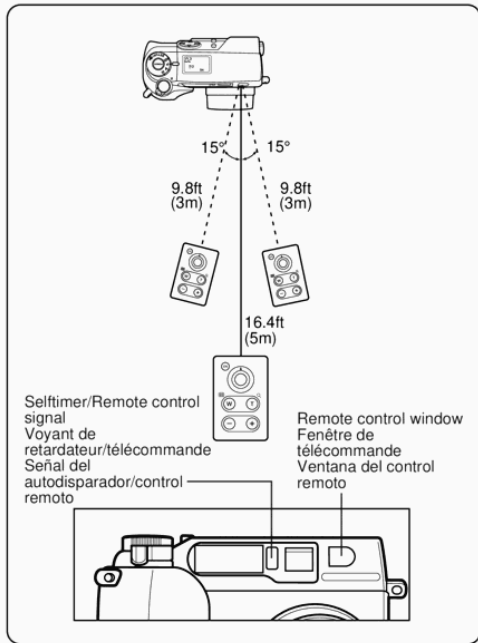

## E

### HOW TO TAKE A PICTURE USING THE REMOTE CONTROL

- 1 Compose the picture, aim the remote control at the Remote control window on the camera, then press the Shutter release button to take a picture.
- The Selftimer/Remote control signal blinks for approx. 3 seconds before the picture is taken. If the signal does not blink when the Shutter release button is pressed, move closer to the camera and press it again. The signal does not light when there is frequency interference. In such a case, change the frequency according to the remote control instructions.
  - See page 154 for using the Remote control in the Display mode.

#### Note:

- ◆ The working distance may be reduced in brightly lit areas, such as under direct sunlight.
- ◆ Do not subject the Remote control window to bright light.
- ◆ When using the remote control to take a picture, if it is not operated for approx. 3 minutes, the mode will be canceled.

## F

### PRISE DE VUE EN UTILISANT LA TÉLÉCOMMANDE

- 1 Composer la vue, pointer la télécommande vers la fenêtre de télécommande de l'appareil, puis appuyer sur le déclencheur pour prendre la photo.
- Le voyant de retardateur/télécommande clignote pendant 3 secondes avant que la vue soit prise. Si le voyant ne clignote pas lorsque le déclencheur est pressé, se rapprocher de l'appareil et essayer de nouveau. L'indicateur ne s'allume pas quand il y a une interférence de fréquence. Dans un tel cas, changer la fréquence selon les instructions de la télécommande.
- Voir page 155 pour utiliser la télécommande dans le mode Affichage.

#### Remarque:

- ◆ La portée peut être réduite dans des endroits très lumineux, tel qu'en plein soleil.
- ◆ Ne pas exposer la fenêtre de télécommande à une lumière intense.
- ◆ En utilisant la télécommande pour prendre une photo, si elle n'est pas utilisée au bout de 3 minutes environ, le mode sera annulé.

## S

### COMO TOMAR UNA FOTOGRAFIA UTILIZANDO EL CONTROL REMOTO

- 1 Acomode la imagen, apuntando el control remoto hacia la ventana del control remoto de la cámara, y presione el botón de disparo del obturador para tomar una fotografía.
- La señal del autodesparador/control remoto parpadea durante 3 segundos aprox. antes que la fotografía sea tomada. Si la señal no parpadea cuando el botón de disparo del obturador es presionado, acérquese a la cámara y presiónelo nuevamente. La señal no se enciende cuando hay interferencia de frecuencia. En este caso, cambie la frecuencia de acuerdo con las instrucciones del control remoto.
- Consulte la página 155 para utilizar el control remoto en el modo de indicación.

#### Nota:

- ◆ La distancia útil puede ser reducida en áreas muy iluminadas, tal como bajo la luz solar directa.
- ◆ No exponga la ventana del control remoto a la luz brillante.
- ◆ Cuando utilice el control remoto para tomar una fotografía, si éste no es operado durante 3 minutos aprox., el modo será cancelado.

LCD monitor ON/OFF button  
Touche de marche/  
arrêt de l'écran ACL  
Botón ON/OFF del  
monitor LCD



Menu button  
Touche Menu  
Botón de menú



LCD Monitor  
Écran ACL  
Monitor LCD

Jog dial  
Molette de défilement  
Disco Jog



Control panel  
Écran de commande  
Panel de control

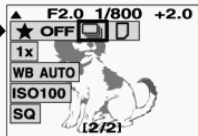





45 frames or more  
45 images ou plus  
45 fotogramas o más

## E

### SEQUENCE MODE

In the Sequence mode, the camera takes more than 45 separate pictures at approx. two frames per second in the SQ mode and more than 5 pictures at approx. one frame per second in the HQ mode.

- 1 In the Record mode, turn on the LCD monitor and press the Menu button. Press the bottom arrow on the Jog dial to select  OFF  .
- Use the control panel and the Jog dial when the LCD monitor is off.
- 2 Press the right arrow on the Jog dial once to select the **Sequence mode** .
- The Sequential shooting indicator appears on the control panel.
- See the Note on page 98.





#### Note:

- ◆ The main flash cannot be used in the Sequence mode.
- ◆ This mode can only be used in the SQ/HQ modes.
- ◆ Since the shutter speed in the Sequence mode is set to 1/30 second max. to prevent camera movement, the resulting picture may be darker than expected.
- ◆ It takes approx. 75 seconds to record in the SQ mode and 38 seconds in the HQ mode.
- ◆ The speed and the max. number of pictures vary depending on the recording mode, etc.

## F

### PRISE DE VUES EN SÉRIE

En mode prise de vues en série, l'appareil photo prend plus de 45 clichés à la vitesse de deux images par seconde environ dans le mode SQ et plus de 5 clichés à la vitesse d'une image par seconde environ dans le mode HQ.

- 1 En mode Enregistrement, mettre l'écran ACL en marche et appuyer sur la touche Menu. Appuyer sur la flèche vers le bas de la molette de défilement pour sélectionner  OFF  .
- Utiliser l'écran de commande et la molette de défilement lorsque l'écran ACL est éteint.
- 2 Appuyer une fois sur la flèche droite de la molette de défilement pour choisir le **mode prise de vues en série** .
- L'indicateur de prise de vues en série apparaît sur l'écran de commande.
- Voir la remarque de la page 99.





#### Remarque:

- ◆ Cette fonction ne permet pas une utilisation simultanée du flash principal.
- ◆ Ce mode ne peut être utilisé que dans les modes SQ/HQ.
- ◆ Comme la vitesse d'obturation dans le mode prise de vues en série est réglée au 1/30 s max. pour éviter l'effet de bougé, l'image obtenue peut être plus sombre que la normale.
- ◆ Il faut 75 secondes environ pour enregistrer dans le mode SQ et 38 secondes dans le mode HQ.
- ◆ La vitesse et le nombre maximum de vues varient en fonction du mode d'enregistrement, etc.

## S

### MODO SECUENCIAL

En el modo secuencial, la cámara toma más de 45 fotografías separadas en dos cuadros por segundo aprox. en el modo SQ y más de 5 fotografías en un cuadro por segundo aprox. en el modo HQ.

- 1 En el modo de grabación, encienda el monitor LCD y presione el botón de menú. Presione la flecha inferior en el disco Jog para seleccionar  OFF  .
- Utilice el panel de control y el disco Jog cuando el monitor LCD esté desactivado.
- 2 Presione la flecha derecha en el disco Jog una vez para seleccionar el **modo secuencial** .
- El indicador de fotografiado secuencial aparece en el panel de control.
- Consulte la nota en la página 99.

#### Nota:

- ◆ El flash principal no puede ser empleado en el modo de secuencia.
- ◆ Este modo sólo puede ser utilizado en los modos SQ/HQ.
- ◆ Como la velocidad del obturador en el modo secuencial es ajustada en 1/30 segundo máx. para evitar los movimientos de la cámara, la imagen resultante puede ser más oscura que lo usual.
- ◆ Este tarda 75 segundos aprox. para grabar en el modo SQ y 38 segundos en el modo HQ.
- ◆ La velocidad y el número máximo de fotografías varía dependiendo del modo de grabación, etc.

## PANORAMA MODE

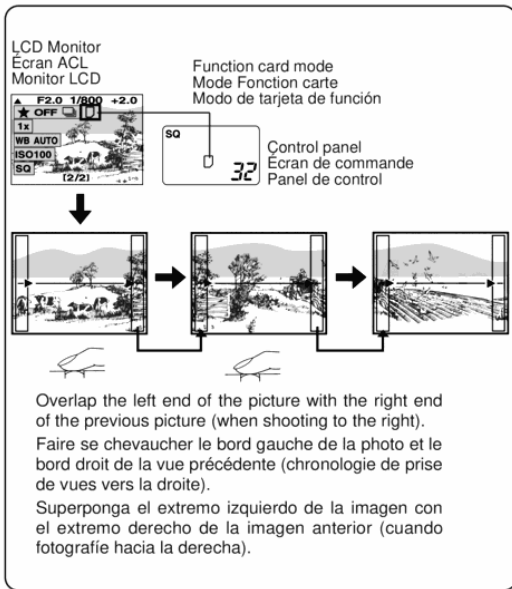

- The Function card indicator appears on the control panel.
- See the Note on page 98.
- The connecting direction (right, left, up, down) can be selected with the Jog dial.

### When the LCD monitor is on:

- 1 Set the Mode dial to "P", turn on the LCD monitor and press the Menu button. Press the bottom arrow on the Jog dial to select .
- 2 Press the right arrow on the Jog dial to select the **Function card mode** .
- 3 Press the OK button.

### When the LCD monitor is off:



- 1 Set the Mode dial to "P", press the Menu button, then press the bottom arrow on the Jog dial until appears on the control panel. Press the right arrow on the Jog dial to select the **Function card mode** .
  - 2 Press the OK button.
- The LCD monitor turns on automatically.

## F



### MODE PANORAMA

- L'indicateur de Fonction de carte apparaît sur l'écran de commande.
- Voir la remarque de la page 99.
- Le sens de liaison (vers la droite, la gauche, vers le haut et vers le bas) peut être choisi avec la molette de défilement.

#### Lorsque l'écran ACL est en marche:

- 1 Régler la molette de mode sur "P", mettre l'écran ACL en marche et appuyer sur la touche Menu. Appuyer sur la flèche vers le bas de la molette de défilement pour sélectionner .
- 2 Appuyer sur la flèche droite de la molette de défilement pour choisir le **mode Fonction carte** .
- 3 Appuyer sur la touche OK.

#### Lorsque l'écran ACL est à l'arrêt:



- 1 Régler la molette de mode sur "P", appuyer sur la touche Menu puis appuyer sur la flèche vers le bas de la molette de défilement jusqu'à ce que  apparaisse sur l'écran de commande. Appuyer sur la flèche droite de la molette de défilement pour choisir le **mode Fonction carte** .
  - 2 Appuyer sur la touche OK.
- L'écran ACL se met en marche automatiquement.

## S



### MODO PANORAMICO

- El indicador de tarjeta de función aparece en el panel de control.
- Consulte la nota en la página 99.
- La dirección de conexión (derecha, izquierda, arriba, abajo) puede ser seleccionada con el disco Jog.

#### Cuando el monitor LCD esté activado:

- 1 Ajuste el disco de modo en "P", encienda el monitor LCD y presione el botón de menú. Presione la flecha inferior en el disco Jog para seleccionar .
- 2 Presione la flecha derecha en el disco Jog para seleccionar el **modo de tarjeta de función** .
- 3 Presione el botón OK.

#### Cuando el monitor LCD esté desactivado:

- 1 Ajuste el disco de modo en "P", presione el botón del menú, luego presione la flecha inferior en el disco Jog hasta que  aparezca en el panel de control. Presione la flecha derecha en el disco Jog para seleccionar el **modo de tarjeta de función** .
  - 2 Presione el botón OK.
- El monitor LCD se activa automáticamente.

**Note:**

- ◆ The Panorama mode is available only when an Olympus brand Standard memory card is used and when the Mode dial is set to "P".
- ◆ The main flash cannot be used in the Panorama mode.
- ◆ Because the focus, the exposure, and the white balance are determined by the first picture, do not shoot overly bright/dark subjects such as the sun in the first frame.
- ◆ Do not move the Zoom lever after shooting the first picture to avoid problems with picture assembly.
- ◆ Use of the SQ (Standard Quality) mode is recommended to save memory.
- ◆ Panorama images must be assembled on a computer. Follow directions carefully for the supplied panorama application to successfully assemble panorama images.
- ◆ When a picture is taken in the TIFF (non-compression) recording mode, it will be recorded in the SHQ (JPEG) mode. (p. 174)

**F****Remarque:**

- ◆ Le mode Panorama n'est disponible que lorsqu'une carte mémoire Standard de marque Olympus est utilisée et que la molette de mode est réglée sur "P".
- ◆ Le flash principal ne peut pas être utilisé pour la prise de vues panoramiques.
- ◆ Etant donné que la mise au point, l'exposition et la balance des blancs sont déterminées par rapport à la première photo prise, ne pas prendre sur la première image des sujets trop clairs ou trop sombres, comme le soleil.
- ◆ Ne pas déplacer le levier de zoom après avoir pris la première vue pour éviter des problèmes dans l'assemblage de l'image.
- ◆ Il est conseillé d'utiliser la résolution standard (SQ) pour économiser la mémoire.
- ◆ Les vues panoramiques doivent être assemblées sur un ordinateur. Suivre correctement les instructions pour l'application panorama fournie.
- ◆ Lorsqu'une image est prise en mode d'enregistrement TIFF (sans compression), elle sera enregistrée dans le mode SHQ (JPEG). (p. 175)

**S****Nota:**

- ◆ El modo panorámico está disponible solamente cuando se utiliza una tarjeta de memoria estándar de marca Olympus y cuando el disco de modo está ajustado en "P".
- ◆ El flash principal no puede ser empleado en el modo panorámico.
- ◆ Como el enfoque, la exposición y el balance del blanco están determinados por la primera fotografía, no fotografíe en el primer fotograma sujetos demasiado brillantes/oscuros tales como el sol.
- ◆ No mueva el mando de zoom después de disparar la primera fotografía para evitar problemas con el armado de la fotografía.
- ◆ Se recomienda el uso del modo de calidad estándar (SQ) para ahorrar memoria.
- ◆ Las imágenes panorámicas deben ser armadas en una computadora. Siga las indicaciones cuidadosamente para la aplicación panorámica suministrada para armar imágenes panorámicas bien logradas.
- ◆ Cuando una fotografía es tomada en el modo de grabación TIFF (no compresión), ésta será grabada en el modo SHQ (JPEG) (p. 175).

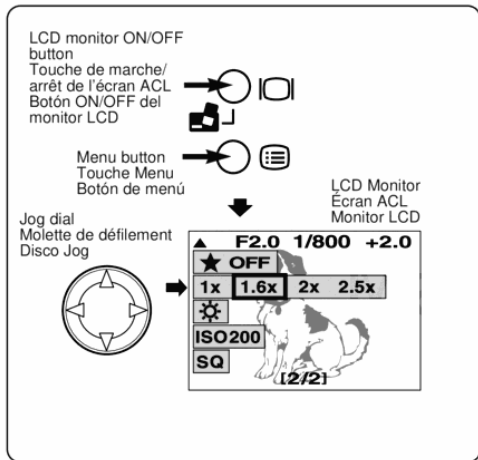

## E

### DIGITAL TELE MODE

In the Digital Tele mode, the subject can be photographed (cropped to appear) 2.5 times as large. When used with the 3X optical zoom, you can take an approx. 7.5X zoom photograph. (p. 86)

- 1 In the Record mode, turn on the LCD monitor and press the Menu button. Press the bottom arrow on the Jog dial to select **1x 1.6x 2x 2.5x**.
- 2 Press the right/left arrows on the Jog dial to select **1x**, **1.6x**, **2x** or **2.5x**.
  - The adjustment is canceled when the LCD monitor is turned off.
  - See the Note on page 98.
  - This mode can only be used in the SQ mode (automatically sets).
  - In the SQ (XGA) recording mode, the image may take longer to record and it may be grainy when **2x** or **2.5x** is selected. (p. 174)

## F

### MODE TÉLÉOBJECTIF NUMÉRIQUE

Dans le mode téléobjectif numérique, le sujet peut être photographié (agrandi pour apparaître) 2,5 fois plus gros. Si on utilise le zoom optique 3x, on peut prendre des photos comme si on disposait d'un zoom d'environ 7,5x. (p. 87)

- 1 En mode Enregistrement, mettre l'écran ACL en marche et appuyer sur la touche Menu. Appuyer sur la flèche vers le bas de la molette de défilement pour sélectionner **1x 1.6x 2x 2.5x**.
- 2 Appuyer sur les flèches droite/gauche de la molette de défilement pour sélectionner **1x**, **1.6x**, **2x** ou **2.5x**.
  - Le réglage est annulé lorsque l'écran ACL est éteint.
  - Voir la remarque de la page 99.
  - Ce mode ne peut être utilisé que dans le mode SQ (se règle automatiquement).
  - En mode d'enregistrement SQ (XGA), l'image peut prendre plus de temps pour l'enregistrement et peut avoir du grain quand **2x** ou **2.5x** est sélectionné. (p. 175)

## S

### MODO TELEFOTO DIGITAL

En el modo telefoto digital el sujeto puede ser fotografiado (recortado) a 2,5 veces mayor. Cuando utilice con el zoom óptico de 3X, usted puede tomar una fotografía en zoom de aprox. 7,5X (p. 87).

- 1 En el modo de grabación, encienda el monitor LCD y presione el botón de menú. Presione la flecha inferior en el disco Jog para seleccionar **1x 1.6x 2x 2.5x**.
- 2 Presione la flecha derecha/izquierda en el disco Jog para seleccionar **1x**, **1.6x**, **2x** ó **2.5x**.
  - El ajuste será cancelado cuando el monitor LCD sea desactivado.
  - Consulte la nota en la página 99.
  - Este modo sólo puede ser usado con el modo SQ (ajuste automático).
  - En el modo de grabación SQ (XGA), la imagen puede tardar más tiempo para grabar y puede ser granulada cuando **2x** o **2.5x** es seleccionado (p. 175).

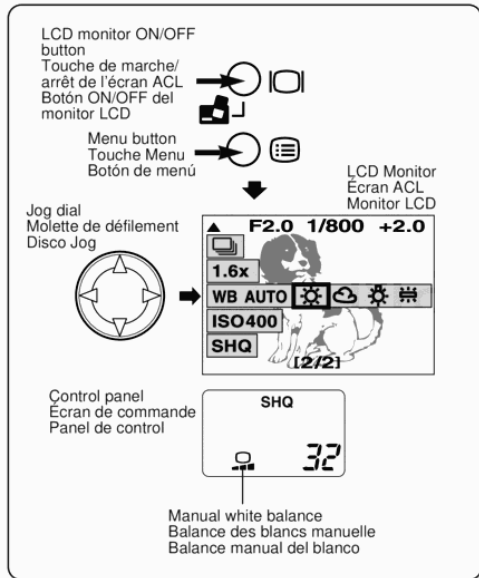

## E

### WHITE BALANCE

You can select the white balance according to the light source.

- 1 In the Record mode, turn on the LCD monitor and press the Menu button. Press the bottom arrow on the Jog dial to select **WB AUTO** .
  - 2 Press the right arrow on the Jog dial to select **AUTO**, **Daylight** , **Overcast** , **Tungsten light** or **Fluorescent** .
- The Manual white balance mark appears on the control panel when a setting other than auto is selected.
  - See the Note on page 98.

#### Note:

- ◆ Select "AUTO" in normal situations.
- ◆ The Manual white balance may not work under special lighting.

## F

### BALANCE DES BLANCS

Vous pouvez choisir la balance des blancs en fonction de la source de lumière.

- 1 En mode Enregistrement, mettre l'écran ACL en marche et appuyer sur la touche Menu. Appuyer sur la flèche vers le bas de la molette de défilement pour sélectionner  **WB AUTO**    .
  - 2 Appuyer sur la flèche droite de la molette de défilement pour choisir **AUTO, Lumière du jour** , **Ciel couvert** , **Tungstène**  ou **Fluorescent** .
- La marque de balance des blancs manuelle s'affiche sur l'écran de commande lorsque l'on choisit un réglage autre que le réglage automatique.
  - Voir la remarque de la page 99.









#### Note:

- ◆ Choisir "AUTO" pour les situations normales.
- ◆ La balance des blancs manuelle peut ne pas fonctionner sous certaines conditions d'éclairage.

## S

### BALANCE DEL BLANCO

Usted puede seleccionar el balance del blanco de acuerdo con la fuente de luz.

- 1 En el modo de grabación, encienda el monitor LCD y presione el botón de menú. Presione la flecha inferior en el disco Jog para seleccionar  **WB AUTO**    .
  - 2 Presione la flecha derecha en el disco Jog para seleccionar **AUTO, luz de día** , **nublado** , **luz de tungsteno**  o **fluorescente** .
- La marca de balance manual del blanco aparece en el panel de control cuando algún otro ajuste, que no sea el ajuste automático, es seleccionado.
  - Consulte la nota en la página 99.

#### Nota:

- ◆ Seleccione "AUTO" en situaciones normales.
- ◆ El balance manual del blanco puede no funcionar bajo iluminación especial.

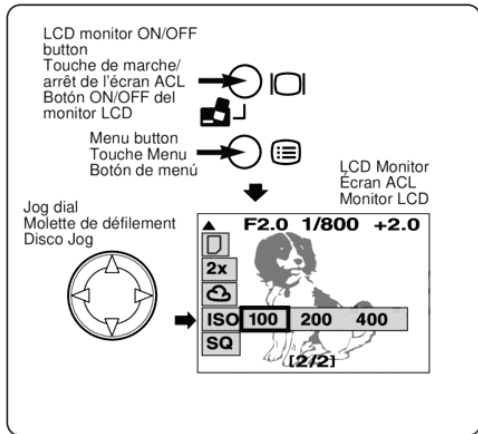

## E

### ISO

You can select the sensitivity.

- 1 In the Record mode, turn on the LCD monitor and press the Menu button. Press the bottom arrow on the Jog dial to select **ISO 100 200 400**.
- 2 Press the right arrow on the Jog dial to select **100, 200** or **400**.
  - The higher the ISO, the faster the shutter speed that can be used and the lower the amount of light required.
  - The adjustment is canceled when the LCD monitor is turned off.
  - See the Note on page 98.
  - Pictures will appear grainy when the ISO is high.
  - When the Mode dial is set to "P", the ISO is automatically set high in low-light situations when the flash is not used, to prevent blurring from camera movement.

**F****ISO**

**Vous pouvez choisir la sensibilité.**

- 1** En mode Enregistrement, mettre l'écran ACL en marche et appuyer sur la touche Menu pour sélectionner **ISO 100 200 400**.
- 2** Appuyer sur la flèche droite de la molette de défilement pour choisir entre **100, 200** ou **400**.
  - Plus la valeur ISO est élevée, plus la vitesse d'obturation utilisable peut être rapide et moins de lumière est nécessaire.
  - Le réglage est annulé lorsque l'écran ACL est éteint.
  - Voir la remarque de la page 99.
  - Les vues apparaîtront avec du grain lorsque la valeur ISO est élevée.
  - Lorsque la molette de mode est réglée sur "**P**", la valeur ISO est réglée automatiquement élevée en situations de faible éclairage quand le flash n'est pas utilisé, pour éviter un flou causé par un mouvement de l'appareil.

**S****ISO**

**Usted puede seleccionar la sensibilidad.**

- 1** En el modo de grabación, encienda el monitor LCD y presione el botón de menú. Presione la flecha inferior en el disco Jog para seleccionar **ISO 100 200 400**.
- 2** Presione la flecha derecha en el disco Jog para seleccionar **100, 200** ó **400**.
  - Cuanto mayor es el ISO, mayor será la velocidad de obturación que puede ser utilizada y menor la cantidad de luz requerida.
  - El ajuste será cancelado cuando el monitor LCD sea desactivado.
  - Consulte la nota en la página 99.
  - Las fotografías aparecerán granuladas cuando el ISO es alto.
  - Cuando el disco de modo está ajustado en "**P**", el ISO se ajusta automáticamente en un valor alto en situaciones de insuficiencia de luz cuando el flash no es empleado, para prevenir imágenes borrosas causadas por el movimiento de la cámara.

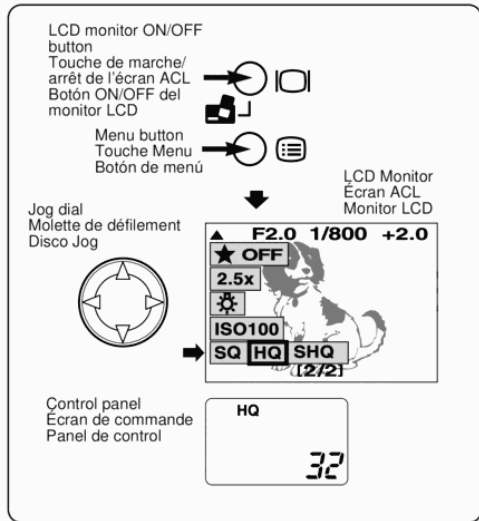

## E

### SELECTING THE RECORDING MODE

You can select the Standard Quality mode SQ or the High Quality modes HQ/SHQ.

- In the Record mode, turn on the LCD monitor and press the Menu button. Press the bottom arrow on the Jog dial to select **SQ HQ SHQ**.
  - Use the control panel and the Jog dial when the LCD monitor is off.
    - Press the right arrow on the Jog dial to select **SQ, HQ** or **SHQ**.
- The selected recording mode appears on the control panel.
  - See the Note on page 98.

Mode	Resolution	Compression
SQ	640 x 480 (VGA) 1024 x 768 (XGA)	Standard
HQ	1600 x 1200	Standard
SHQ	1600 x 1200	Minimal (larger file size)

#### Note:

- The number of storable pictures varies according to the recording mode. TIFF requires more room in the card than other modes. (p. 76)
- You can select VGA (640 x 480 pixels) or XGA (1024 x 768 pixels) for the SQ mode. (p. 174)
- You can select JPEG (compression) or TIFF (non-compression) for the SHQ mode. (p. 174)

**F****CHOIX DU MODE D'ENREGISTREMENT**

**Vous pouvez sélectionner le mode qualité standard SQ ou les modes haute qualité HQ/SHQ.**

- 1 En mode Enregistrement, mettre l'écran ACL en marche et appuyer sur la touche Menu. Appuyer sur la flèche vers le bas de la molette de défilement pour sélectionner **SQ HQ SHQ**.
- Utiliser l'écran de commande et la molette de défilement lorsque l'écran ACL est éteint.
- 2 Appuyer sur la flèche droite de la molette de défilement pour choisir entre **SQ**, **HQ** ou **SHQ**.
- Le mode d'enregistrement choisi apparaît sur l'écran de commande.
- Voir la remarque de la page 99.

Mode	Résolution	Compression
SQ	640 x 480 (VGA) 1024 x 768 (XGA)	Standard
HQ	1600 x 1200	Standard
SHQ	1600 x 1200	Minimale (fichier de plus grande taille)

**Remarque:**

- ◆ Le nombre de vues enregistrables varie en fonction du mode d'enregistrement. TIFF a besoin de plus de place sur la carte que les autres modes. (p. 77)
- ◆ Vous pouvez choisir VGA (640 x 480 pixels) ou XGA (1024 x 768 pixels) pour le mode SQ. (p. 175)
- ◆ Vous pouvez choisir JPEG (compression) ou TIFF (sans compression) pour le mode SHQ. (p. 175)

**S****SELECCION DEL MODO DE GRABACION**

**Usted puede seleccionar el modo de calidad estándar SQ o los modos de alta calidad HQ/SHQ.**

- 1 En el modo de grabación, encienda el monitor LCD y presione el botón de menú. Presione la flecha inferior en el disco Jog para seleccionar **SQ HQ SHQ**.
- Utilice el panel de control y el disco Jog cuando el monitor LCD esté desactivado.
- 2 Presione la flecha derecha en el disco Jog para seleccionar **SQ**, **HQ** o **SHQ**.
- El modo de grabación seleccionado aparece en el panel de control.
- Consulte la nota en la página 99.

Modo	Resolución	Compresión
SQ	640 x 480 (VGA) 1024 x 768 (XGA)	Estándar
HQ	1600 x 1200	Estándar
SHQ	1600 x 1200	Mínima (archivo de tamaño mayor)

**Nota:**

- ◆ El número de fotografías almacenables varía de acuerdo con el modo de grabación. TIFF requiere de más espacio en la tarjeta que los otros modos. (p. 77)
- ◆ Usted puede seleccionar VGA (640 x 480 pixels) o XGA (1024 x 768 pixels) para el modo SQ (p. 175).
- ◆ Usted puede seleccionar JPEG (compresión) o TIFF (no compresión) para el modo SHQ (p. 175).

## E DISPLAYING PICTURES ON THE LCD MONITOR

### SELECTING THE DISPLAY MODE

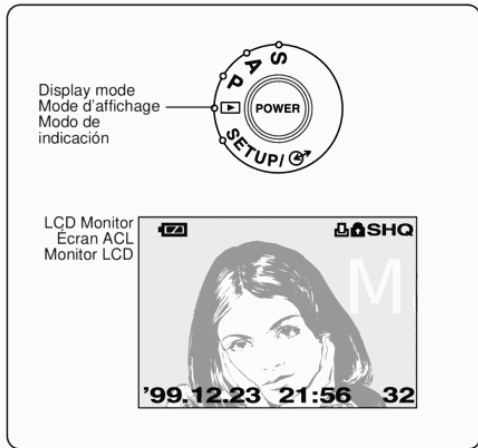

1 Set the Mode dial to "▶" then turn on the power to select the Display mode.

- The LCD monitor turns on automatically.
- When the monitor is turned on, the camera automatically checks the card. If there is no card in the camera, the Card error indicator blinks on the control panel. If the card is in another format and is unreadable, the camera enters the Card format mode. (p. 178)
- When there are no pictures stored in the card, **NO PICTURE** appears on the LCD monitor.
- The last picture taken is displayed on the LCD monitor. The frame number and the battery check indicator are also displayed, as well as the Date, Recording mode, and Protect indicators if they are set.
- Recording mode, Battery Remaining, Date and Frame number indicators will disappear after about three seconds. If the batteries are low, the low-battery indicator appears and blinks.

#### Note:

- ◆ When turned on, the LCD monitor flashes, and pictures appear in about 0.5 ~ 2 seconds. This is not a malfunction.

## **F** AFFICHAGE DES IMAGES SUR L'ÉCRAN ACL

### SÉLECTION DU MODE D'AFFICHAGE

- 1 Régler la molette de mode sur "  " puis mettre en marche pour choisir le mode d'affichage.
- L'écran ACL se met en marche automatiquement.
- Dès que l'écran est allumé, l'appareil photo vérifie automatiquement la carte insérée. S'il n'y a pas de carte dans l'appareil, l'indicateur d'erreur de carte clignote sur l'écran de commande. Si la carte ne peut pas être lue parce qu'elle est dans un autre format ou n'est pas formatée du tout, l'appareil commute sur la fonction de formatage. (p. 179)
- S'il n'y a pas de vues enregistrées dans la carte, **NO PICTURE** apparaît sur l'écran ACL.
- La dernière photo prise est affichée sur l'écran ACL, de même que le numéro de vue et l'indicateur de contrôle des piles. En fonction du réglage préalable, la date, le mode d'enregistrement et de protection seront également affichés pendant l'affichage des images.
- Les indicateurs d'enregistrement, d'état des piles, de la date et le numéro de vue disparaissent au bout de trois secondes environ. Si les piles sont faibles, l'indicateur correspondant apparaît en clignotant.

#### Remarque:

- ◆ À la mise en marche, l'écran ACL clignote, puis les vues apparaissent environ 0,5 à 2 secondes plus tard. Ce n'est pas un mauvais fonctionnement.

## **S** INDICACION DE FOTOGRAFIAS EN EL MONITOR LCD

### SELECCION DEL MODO DE INDICACION

- 1 Ajuste el disco de modo en "  ", luego active la alimentación para seleccionar el modo de indicación.
- El monitor LCD se activa automáticamente.
- Cuando se conecta la alimentación del monitor, la cámara comprueba automáticamente la tarjeta. Si la tarjeta no está dentro de la cámara, el indicador de error de tarjeta parpadea en el panel de control. Si la tarjeta está en otro formato y no puede ser leída, la cámara ingresa en el modo de formato de tarjeta. (p. 179)
- Cuando no existen fotografías almacenadas en la tarjeta, **NO PICTURE** aparece en el monitor LCD.
- La última fotografía tomada aparece en el monitor LCD. El número de fotografía y el indicador de comprobación de pilas también aparecen indicados conjuntamente con la fecha, modo de grabación e indicadores de protección si han sido ajustados.
- Los indicadores de modo de grabación, carga restante en la pila, fecha y número de fotograma se borrarán después de tres segundos aprox. Si las pilas están con poca carga, aparecerá el indicador de poca carga y parpadeará.

#### Nota:

- ◆ Cuando es activada, el monitor LCD se enciende, y las fotografías aparecen en 0,5-2 segundos aproximadamente. Esto no es una falla.

Jog dial  
Molette de défilement  
Disco Jog

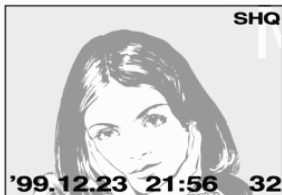

LCD Monitor  
Écran ACL  
Monitor LCD

**E**

## DISPLAYING PICTURES

**You can display the pictures you have taken on the LCD monitor.**

- 1** Set the Mode dial to "▶" to turn on the LCD monitor.
- 2** With each press of the right arrow, you can view the succeeding picture.
- 3** With each press of the left arrow, you can view the preceding picture.

### **10-frame jump using the Jog dial**

- 1** With each press of the bottom arrow, you can view the picture 10 frames ahead.
- 2** With each press of the top arrow, you can view the picture 10 frames behind.

## F

### AFFICHAGE DES VUES

**Vous pouvez visionner immédiatement sur l'écran ACL les vues que vous venez de prendre.**

- 1** Régler la molette de mode sur "  " pour mettre l'écran ACL en marche.
- 2** À chaque pression sur la flèche droite, vous pouvez visionner la vue suivante.
- 3** À chaque pression sur la flèche gauche, vous pouvez visionner la vue précédente.

**Saut de 10 vues en utilisant la molette de défilement**

- 1** À chaque pression sur la flèche vers le bas, vous pouvez visionner la vue 10 images en avant.
- 2** À chaque pression sur la flèche vers le haut, vous pouvez visionner la vue 10 images en arrière.

## S

### INDICACION DE FOTOGRAFIAS

**Usted puede llamar las fotografías tomadas en el monitor LCD.**

- 1** Ajuste el disco de modo en "  " para activar el monitor LCD.
- 2** A cada presión de la flecha derecha, usted puede visualizar la siguiente fotografía.
- 3** A cada presión de la flecha izquierda, usted puede visualizar la fotografía anterior.

**Salto de 10 cuadros usando el disco Jog.**

- 1** A cada presión de la flecha inferior, usted puede visualizar la fotografía a 10 cuadros hacia adelante.
- 2** A cada presión de la flecha superior, usted puede visualizar la fotografía a 10 cuadros hacia atrás.

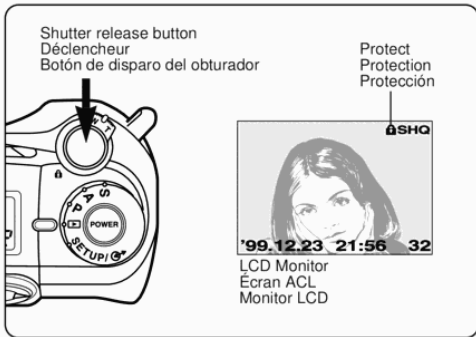

## E

### 🔒 PROTECTION

**You can prevent accidental erasure of pictures you want to keep.**

- 1** Set the Mode dial to "📷", and display the picture you want to protect.
- 2** Press the Shutter release button.
  - The Protect indicator appears on the LCD monitor.
  - To cancel protection, press the Shutter release button again.
  - Protection setting/canceling are also available in the Index-Display mode (p. 150) and the Close-Up display mode (p. 152).

#### Note:

- ◆ The protected picture is not deleted with All-Frame erase, but is deleted with Card format.
- ◆ Protection is not available when the write-protect adhesive seal is placed on the card.

## 🔒 VERROUILLAGE DES IMAGES EN MÉMOIRE

**Vous pouvez préserver votre sélection d'images de tout effacement involontaire.**

- 1 Régler la molette de mode sur "▶", et afficher l'image que vous voulez protéger.
- 2 Appuyer sur le déclencheur.
  - L'indicateur de protection apparaît sur l'écran ACL.
  - Pour annuler la protection, appuyer de nouveau sur le déclencheur.
  - Le réglage de protection et l'annulation sont également disponibles dans le mode d'affichage de l'index (p. 151) et dans le mode d'affichage gros plan (p. 153).

### Remarque:

- ◆ Une vue protégée ne pourra pas être effacée par l'effacement de la carte en totalité, mais uniquement par un formatage de la carte.
- ◆ Dans le cas d'une carte intégralement protégée (autocollant de protection contre l'écriture), le verrouillage individuel des images en mémoire n'est pas possible.

## 🔒 PROTECCION

**Usted puede evitar el borrado accidental de las fotografías que desea conservar.**

- 1 Ajuste el disco de modo en "▶", y muestre la fotografía que usted desea proteger.
- 2 Presione el botón de disparo del obturador.
  - El indicador de protección aparece en el monitor LCD.
  - Para cancelar la protección, presione el botón de disparo del obturador nuevamente.
  - El ajuste/cancelamento de protección también están disponibles en el modo de indicación de índice (p. 151) y en el modo de indicación de primer plano (p. 153).

### Nota:

- ◆ La imagen protegida no se borra con el borrado de todos los fotogramas, pero se borra con el formateado de tarjeta.
- ◆ La protección no estará disponible cuando se coloque un rótulo adhesivo para protección de escritura en el disco.

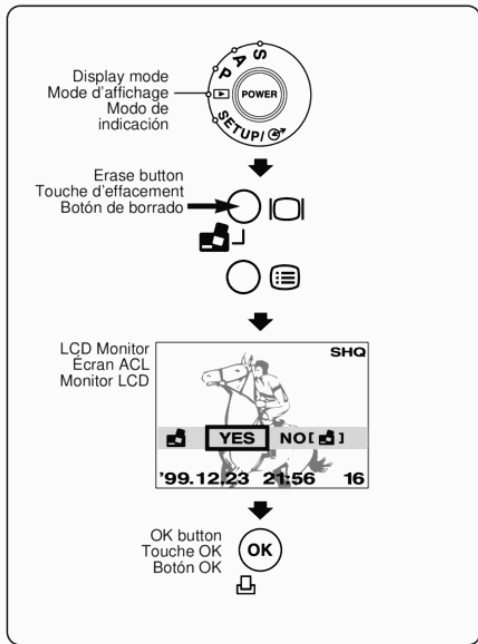

## E

### ONE-FRAME ERASE

#### You can delete pictures you do not want.

When the picture is protected or the write-protect adhesive seal is placed on the card, the camera does not enter the Erase mode. Either cancel the protection or remove the seal in order to start erasing. (Do not use the seal again.)

- 1 Set the Mode dial to " ", and display the picture you want to erase.
- 2 Press the Erase button, then press the OK button with **YES** selected.
  - To cancel, press the Erase button again or select **NO** in the screen above and press the OK button.
  - One-Frame erase is also available in the Index-Display mode (p. 150) and the Close-Up display mode (p. 152).
  - See page 164 for performing All-Frame erase.



#### Caution:

- ◆ Never open the card cover, eject the card, remove the batteries, or pull the plug while erasing pictures. It may destroy the data in the card.
- ◆ Do not press the Erase button while an image is being loaded onto the LCD.

## EFFACEMENT D'UNE VUE

**Vous pouvez effacer toutes les vues que vous ne désirez pas conserver.**

Si la vue à effacer est protégée, ou si la carte est protégée en totalité par un autocollant de protection contre l'écriture, la fonction d'effacement ne pourra pas être activée. Pour pouvoir effacer à nouveau, annuler la protection ou retirer l'autocollant de la carte. (Ne pas réutiliser l'autocollant).

- 1 Régler la molette de mode sur "  ", et afficher l'image que vous voulez effacer.
  - 2 Appuyer sur la touche d'effacement, puis sur la touche OK avec **YES** sélectionné.
- Pour annuler, appuyer de nouveau sur la touche d'effacement ou sélectionner **NO** dans l'écran ci-dessus et appuyer sur la touche OK.
  - L'effacement d'une vue est également disponible dans le mode d'affichage de l'index (p. 151) et dans le mode d'affichage gros plan (p. 153).
  - Voir page 165 pour effectuer un effacement de toutes les images.



### Attention:

- ◆ **Ne jamais ouvrir le couvercle de logement des cartes, éjecter la carte, extraire les piles ni débrancher la fiche de secteur pendant le processus d'effacement, au risque d'effacer les données figurant sur la carte.**
- ◆ **Ne jamais appuyer sur la touche d'effacement pendant qu'une image est en train d'apparaître sur l'écran.**

## BORRADO DE UNA FOTOGRAFÍA

**Usted puede borrar las fotografías que no desea.**

Cuando la imagen está protegida o se ha colocado un rótulo adhesivo para protección de escritura en la tarjeta, la cámara no ingresa en el modo de borrado. Cancele la protección o extraiga el rótulo adhesivo para iniciar el borrado. (No emplee el rótulo adhesivo otra vez).

- 1 Ajuste el disco de modo en "  ", y muestre la fotografía que usted desea borrar.
  - 2 Presione el botón de borrado, luego presione el botón OK con **YES** seleccionado.
- Para cancelar, presione el botón de borrado o seleccione **NO** en la pantalla anterior y presione el botón OK.
  - El borrado de un cuadro también está disponible en el modo de indicación de índice (p. 151) y en el modo de indicación de primer plano (p. 153).
  - Consulte la página 165 para efectuar el borrado de todos los cuadros.



### ¡Precaución!

- ◆ **Nunca abra la cubierta de la tarjeta, no extraiga la tarjeta ni retire las pilas, tampoco tire el enchufe mientras está borrando fotografías. Esto puede destruir los datos existentes en la tarjeta.**
- ◆ **No presione el botón de borrado mientras se esté cargando una imagen en el LCD.**

Zoom lever  
Levier de zoom  
Mando del zoom

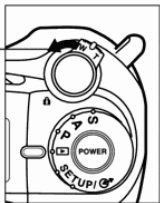

Jog dial  
Molette de défilement  
Disco Jog



LCD Monitor  
Écran ACL  
Monitor LCD

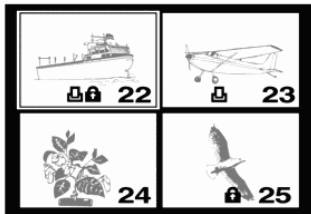

**E**

## INDEX-DISPLAY MODE

**Multiple pictures can be displayed on the LCD monitor.**

- 1 Set the Mode dial to "▶" to turn on the LCD monitor.
  - 2 Press the Zoom lever toward **W** to display several pictures on the monitor.
  - 3 Press the right arrow on the Jog dial to select succeeding pictures. Press the left arrow on the Jog dial to select preceding pictures.
  - 4 Press the top arrow on the Jog dial to select the succeeding group of pictures. Press the bottom arrow on the Jog dial to select the preceding group of pictures.
  - 5 Press the Zoom lever toward **T** to display the currently selected picture in one frame.
- It may take a few seconds before the picture is displayed.

**Note:**

- ◆ The number of frames can be selected from 4, 9 or 16. (p. 180)

**F****AFFICHAGE DE L'INDEX DES IMAGES EN MÉMOIRE**

Plusieurs images peuvent être affichées sur l'écran ACL.

- 1 Régler la molette de mode sur "▶" pour mettre l'écran ACL en marche.
  - 2 Appuyer sur le levier de zoom vers **W** pour afficher plusieurs vues sur l'écran.
  - 3 Appuyer sur la flèche droite de la molette de défilement pour choisir des vues qui se suivent. Appuyer sur la flèche gauche de la molette de défilement pour sélectionner des vues précédentes.
  - 4 Appuyer sur la flèche vers le haut de la molette de défilement pour sélectionner le groupe de vues suivant. Appuyer sur la flèche vers le bas de la molette de défilement pour sélectionner le groupe de vues précédent.
  - 5 Appuyer sur le levier de zoom vers **T** pour afficher la vue actuellement sélectionnée en une vue.
- Il peut falloir quelques secondes avant que l'image soit affichée.

**Remarque:**

- ◆ Le nombre de vues peut être 4, 9 ou 16. (p. 181)

**S****MODO DE INDICACION DE INDICE**

Diversas fotografías se pueden mostrar en el monitor LCD.

- 1 Ajuste el disco de modo en "▶" para activar el monitor LCD.
  - 2 Presione el mando de zoom hacia **W** para indicar diversas fotografías en el monitor.
  - 3 Presione la flecha derecha en el disco Jog para seleccionar las fotografías subsiguientes. Presione la flecha izquierda en el disco Jog para seleccionar las fotografías anteriores.
  - 4 Presione la flecha superior en el disco Jog para seleccionar el grupo de fotografías subsiguientes. Presione la flecha inferior en el disco Jog para seleccionar el grupo de fotografías anteriores.
  - 5 Presione el mando de zoom hacia **T** para indicar la fotografía seleccionada actualmente en un cuadro.
- La unidad tarda unos pocos segundos en mostrar la imagen.

**Nota:**

- ◆ El número de cuadros puede ser seleccionado desde 4, 9 ó 16 (p. 181).

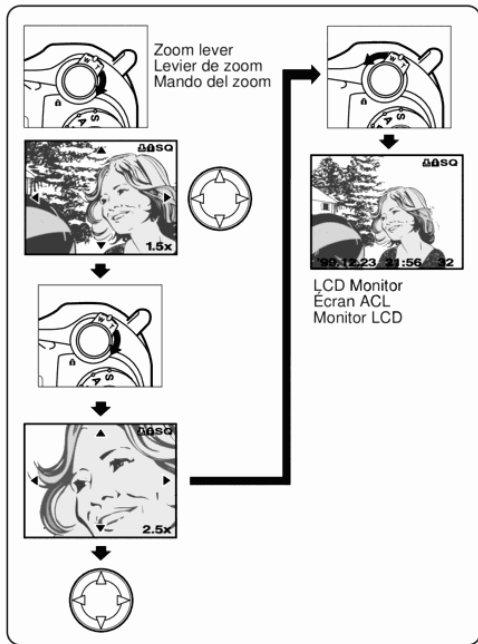

## E

## Q CLOSE-UP DISPLAY (3X INSPECTION MODE)

Enlarged pictures can be displayed on the LCD monitor.

- 1 Set the Mode dial to "▶", and display the picture you want to enlarge.
- 2 With each press of the Zoom lever toward **T**, the picture is enlarged 1.5X, 2X, 2.5X, and 3X.
  - Pressing the Zoom lever toward **W** returns to 1X.
- 3 Use the Jog dial to select the section of the picture to view.
  - To select another picture, select 1X and move the Jog dial.

**F****Q AFFICHAGE GROS PLAN****Des images agrandies peuvent être affichées sur l'écran ACL.**

- 1** Régler la molette de mode sur "▶", et afficher la vue que vous voulez agrandir.
- 2** À chaque pression sur le levier de zoom vers **T**, la vue est agrandie de 1,5X, 2X, 2,5X, et 3X.
  - Appuyer sur le levier de zoom vers **W** fait revenir sur 1X.
- 3** Utiliser la molette de défilement pour choisir la partie de la vue à visionner.
  - Pour choisir une autre vue, sélectionner 1X et déplacer la molette de défilement.

**S****Q INDICACION DE PRIMER PLANO****Fotografías ampliadas se pueden mostrar en el monitor LCD.**

- 1** Ajuste el disco de modo en "▶", y muestre la fotografía que usted desea ampliar.
- 2** A cada presión del mando de zoom hacia **T**, la fotografía es ampliada de 1,5X, 2X, 2,5X, y 3X.
  - Al presionar el mando de zoom hacia **W** retorna a 1X.
- 3** Utilice el disco Jog para seleccionar la sección de la fotografía para visualizar.
  - Para seleccionar otra fotografía, seleccione 1X y mueva el disco Jog.

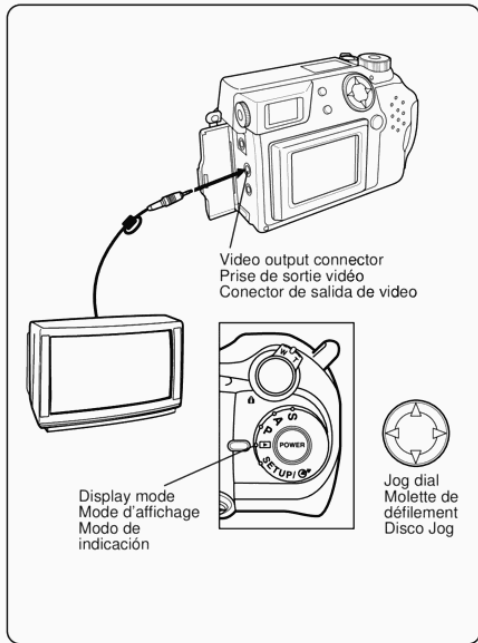

## E

### CONNECTING TO A TELEVISION

#### Recorded images can be viewed on a TV.

Make sure that the power of the TV and the camera are off before connecting.

- 1 Connect the cable by inserting it into the video output connector of the camera and the input connector of the TV.
- 2 Turn on the TV.
- 3 Set the Mode dial to "▶" then turn on the power to select the Display mode.
- 4 Select a picture with the Jog dial.

#### When using the remote control

Aim the remote control at the Remote control window on the camera. Press the +/- buttons to select a picture. Press the W button for Index-Display. Press the T button for Close-Up display, and select the section to view with the +/- buttons.

#### Note:

- ◆ The LCD monitor turns off automatically when connected to a TV.
- ◆ Refer to your TV/VCR instruction manual for information about displaying video images.
- ◆ The picture may appear to be off-center on the TV screen because of the TV adjustment.
- ◆ Your TV may produce a black frame around the picture, which may look peculiar when printed to a video printer.
- ◆ The use of the optional AC adapter is recommended.
- ◆ Images shown on screen can be saved to video tape.

## RACCORDEMENT À UN TÉLÉVISEUR

### Les vues enregistrées peuvent être visionnées sur un téléviseur.

Avant de procéder au raccordement, s'assurer que le téléviseur et l'appareil photo sont tous deux hors tension.

- 1 Brancher tout d'abord le câble sur la prise de sortie vidéo de l'appareil photo, puis le relier à la prise d'entrée du téléviseur.
- 2 Allumer le téléviseur.
- 3 Régler la molette de mode sur "▶" puis mettre en marche pour choisir le mode d'affichage.
- 4 Sélectionner une image avec la molette de défilement.

### En utilisant la télécommande

Pointer la télécommande vers la fenêtre de télécommande de l'appareil. Appuyer sur les touches +/- pour choisir une image. Appuyer sur la touche W pour l'affichage de l'index. Appuyer sur la touche T pour l'affichage gros plan et choisir la partie à visionner avec les touches +/-.

### Remarque:

- ◆ L'écran ACL s'éteint automatiquement quand l'appareil est raccordé à un téléviseur.
- ◆ Se référer au mode d'emploi du téléviseur / magnétoscope pour des informations sur l'affichage d'images vidéo.
- ◆ L'image peut apparaître décentrée sur l'écran du téléviseur à cause du réglage du téléviseur.
- ◆ Votre téléviseur peut produire un cadre noir autour de l'image, qui peut paraître bizarre en imprimant sur une imprimante vidéo.
- ◆ Il est conseillé d'utiliser ici l'adaptateur secteur optionnel.
- ◆ Les images montrées sur l'écran peuvent être sauvegardées sur une bande vidéo.

## CONEXION A UN TELEVISOR

### Imágenes grabadas pueden ser visualizadas en un TV.

Antes de efectuar la conexión asegúrese de que la alimentación del TV y de la cámara estén desconectadas.

- 1 Conecte el cable insertándolo en el conector de salida de video de la cámara y en el conector de entrada del TV.
- 2 Encienda el TV.
- 3 Ajuste el disco de modo en "▶", luego active la alimentación para seleccionar el modo de indicación.
- 4 Seleccione una fotografía con el disco Jog.

### Cuando utilice el control remoto

Apunte el control remoto a la ventana del control remoto de la cámara. Presione el botón +/- para seleccionar una fotografía. Presione el botón W para la indicación de índice. Presione el botón T para la indicación de primer plano, y seleccione la sección para visualizar con los botones +/-.

### Nota:

- ◆ El monitor LCD se apaga automáticamente cuando se conecta a un TV.
- ◆ Refiérase al manual de instrucción de su TV/VCR para informaciones acerca de la visualización de imágenes de video.
- ◆ La imagen puede aparecer descentrada en la pantalla de TV debido a los ajustes del TV.
- ◆ Su TV puede producir un marco negro alrededor de la imagen, lo cual puede parecer peculiar cuando se la imprime en una impresora de video.
- ◆ Se recomienda el uso del adaptador opcional de CA.
- ◆ Las imágenes mostradas en la pantalla pueden ser almacenadas en una cinta de video.

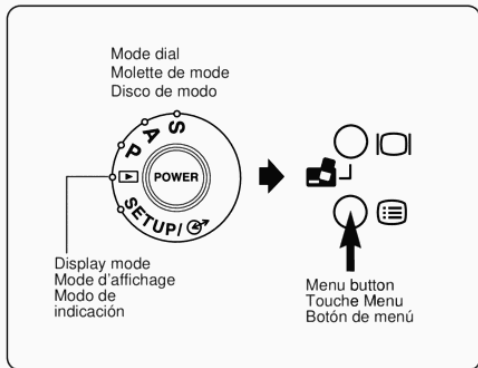

## E

### MENU

In the Display mode (with the Mode dial set to "▶"), you can select the following items to adjust by pressing the Menu button and then pressing the top/bottom arrows on the Jog dial.

#### Note:

- ◆ To cancel the adjustment and the Menu mode altogether, press the Menu button again.
- ◆ The Menu mode is canceled when the OK button is pressed after each adjustment.
- ◆ Adjustments are also available in the Index-Display mode (p. 150) and the Close-Up display mode (p. 152).

**F** **MENU**

En mode Affichage (avec la molette de mode réglée sur "▶"), vous pouvez choisir les postes suivants de réglage en appuyant sur la touche Menu puis sur les flèches haut/bas de la molette de défilement.

**Remarque:**

- ◆ Pour annuler le réglage et le mode de menu ensemble, appuyer de nouveau sur la touche Menu.
- ◆ Le mode Menu est annulé quand la touche OK est pressée après chaque réglage.
- ◆ Les réglages sont également disponibles dans le mode d'affichage de l'index (p. 151) et dans le mode d'affichage gros plan (p. 153).

**S** **MENU**

En el modo de indicación (con el disco de modo ajustado en "▶"), usted puede seleccionar los siguientes ítems para ajustar presionando el botón de menú y luego presionando la flecha superior/inferior del disco Jog.

**Nota:**

- ◆ Para cancelar el ajuste y el modo de menú juntos, presione el botón de menú nuevamente.
- ◆ El modo de menú es cancelado cuando el botón OK es presionado después de cada ajuste.
- ◆ Los ajustes también están disponibles en el modo de indicación de índice (p. 151) y en el modo de indicación de primer plano (p. 153).

**E**

Mode	Use
→ Slide-Show ↓	For a slide-show display. (p. 160)
Information ↓	For displaying information. (p. 162)
Function card mode ↓	For using with optional Olympus special function SmartMedia cards.
Card setup mode ↓	For performing All-Frame erase or Card format. (p. 164)
Print all (card)* ↓	For printing all pictures in the card. (p. 186)
Date print (card)* ↓	For printing the date. (p. 188)
Index print (card)*	For making index prints. (p. 190)

\* Data conforming to the "Design rule for Camera File system" standard will be written to the card. You can make prints using a printer or lab that supports "Design rule for Camera File system".

**F**

Mode	Utilisation
→ Diaporama ↓	Permet l'affichage sous forme de diaporama. (p. 161)
Information ↓	Pour affichage d'information. (p. 163)
Mode cartes avec fonctions ↓	Pour l'utilisation avec des cartes SmartMedia de fonctions spéciales Olympus en option.
Mode réglage de carte ↓	Pour effacer toutes les vues ou formater la carte. (p. 165)
Impression complète (carte)* ↓	Pour imprimer toutes les vues sur la carte. (p. 187)
Impression de la date (carte)* ↓	Pour imprimer la date. (p. 189)
Impression d'index (carte)* ↓	Pour faire des impressions d'index. (p. 191)

\* Des données se conformant au standard "Design rule for Camera File system" seront écrites sur la carte. Vous pouvez faire des impressions en utilisant une imprimante qui supporte le standard "Design rule for Camera File system".

**S**

Modo	Empleo
→ Proyección de diapositivas ↓	Para indicación de proyección de diapositivas (p. 161).
Información ↓	Para mostrar información (p. 163).
Modo de tarjeta de función ↓	Para empleo con las tarjetas opcionales SmartMedia de funciones especiales de Olympus.
Modo de instalación de tarjeta ↓	Para ejecutar el borrado de todos los cuadros o el formateado de tarjeta (p. 165).
Impresión total (tarjeta)* ↓	Para imprimir todas las fotografías en la tarjeta (p. 187).
Impresión de data (tarjeta)* ↓	Para imprimir la fecha (p. 189).
Impresión de índice (tarjeta)* ↓	Para hacer impresiones de índice (p. 191).

\* Los datos en conformidad con la norma "Design rule for Camera File system" serán inscritos en la tarjeta. Usted puede hacer impresiones utilizando una impresora o laboratorio que soporte "Design rule for Camera File system".

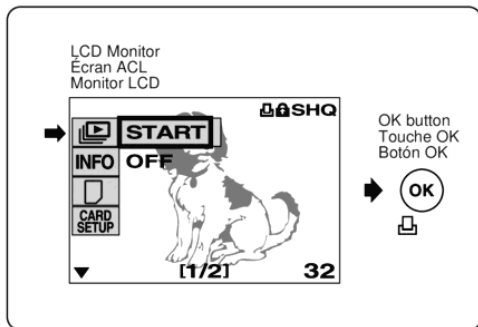

## E

### SLIDE-SHOW MODE

You can run through all the stored pictures automatically.

- 1 Press the Menu button in the Display mode to select the **Slide-Show mode** .
  - 2 Press the OK button to start the Slide-Show. Press the Menu button to stop it.
- The Slide-Show does not stop until you cancel the operation. Press the Menu button to stop it. (When the AC adapter is not connected, the power turns off automatically after about 30 minutes regardless of the power source.)
  - The Slide-Show is also available in the Index-Display mode. (p. 150)

**F****MODE DIAPORAMA**

Les vues enregistrées peuvent défiler automatiquement les unes après les autres, selon le principe du diaporama.

- 1 Appuyer sur la touche Menu en mode Affichage pour sélectionner le **mode diaporama** .
  - 2 Appuyer sur la touche OK pour lancer le diaporama. Appuyer sur la touche Menu pour l'arrêter.
- Le mode diaporama ne peut être annulé que si vous appuyez sur la touche Menu. (Lorsque l'adaptateur secteur n'est pas connecté, l'appareil s'éteint automatiquement dans ce mode au bout de 30 minutes quelle que soit la source d'alimentation).
  - Le mode diaporama est également compatible avec le mode d'affichage de l'index des images en mémoire. (p. 151)

**S****MODO DE PROYECCION DE DIAPOSITIVAS**

Usted puede repasar por todas las fotografías almacenadas automáticamente.

- 1 Presione el botón del menú en el modo de indicación para seleccionar el **modo de proyección de diapositivas** .
  - 2 Presione el botón OK para iniciar la proyección de diapositivas. Presione el botón del menú para interrumpirla.
- La proyección de diapositivas no para hasta que usted cancele la operación. Para cancelarla presione el botón de menú. (Cuando el adaptador de CA no está conectado, la alimentación se desconecta automáticamente después de 30 minutos aproximadamente independientemente de la fuente de alimentación).
  - La proyección de diapositivas también está disponible en el modo de indicación de índice. (p. 151)

LCD Monitor  
Ecran ACL  
Monitor LCD

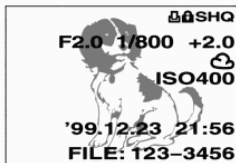
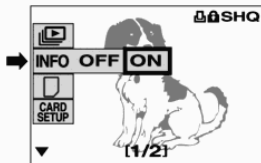

## E

### INFORMATION DISPLAY

You can display picture information (settings, date, etc.) on the LCD monitor.

- 1 Press the Menu button in the Display mode, then press the bottom arrow on the Jog dial to select **INFO OFF ON**.
- 2 Press the right/left arrows on the Jog dial to select either **ON** or **OFF**, then press the OK button.

#### Note:

- ◆ When ON is selected, the frame No. is not displayed.
- ◆ Information display is not available in the Index-Display mode. (p. 150)

**F****AFFICHAGE D'INFORMATION**

**Vous pouvez afficher des informations d'image (réglages, date, etc.) sur l'écran ACL.**

- 1 Appuyer sur la touche Menu en mode Affichage, puis appuyer sur la flèche vers le bas de la molette de défilement pour choisir **INFO OFF ON**.
- 2 Appuyer sur les flèches droite/gauche de la molette de défilement pour choisir **ON** ou **OFF**, puis appuyer sur la touche OK.

**Remarque:**

- ◆ Lorsque **ON** est sélectionné, le numéro de vue n'est pas affiché.
- ◆ L'affichage d'information n'est pas disponible dans le mode d'affichage de l'index. (p. 151)

**S****INDICACION DE INFORMACION**

**Usted puede mostrar la información de la fotografía (ajustes, fecha, etc.) en el monitor LCD.**

- 1 Presione el botón de menú en el modo de indicación, luego presione la flecha inferior en el disco Jog para seleccionar **INFO OFF ON**.
- 2 Presione la flecha derecha/izquierda en el disco Jog para seleccionar **ON** ú **OFF**, luego presione el botón OK.

**Nota:**

- ◆ Cuando se selecciona **ON**, el número de cuadro no es mostrado.
- ◆ La indicación de información no está disponible en el modo de indicación de índice (p. 151).

Jog dial  
Molette de  
défilement  
Disco Jog



LCD Monitor  
Écran ACL  
Monitor LCD

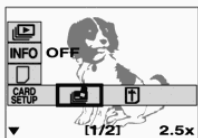

OK button  
Touche OK  
Botón OK

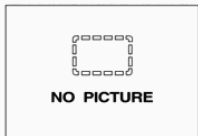
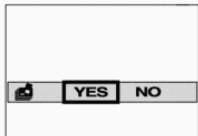

**E**

## CARD SETUP



- 1 Press the Menu button in the Display mode, then press the bottom arrow on the Jog dial to select .
- 2 Press the right/left arrows on the Jog dial to select either **All-Frame erase** or **Card format** and press the OK button. Next, press the OK button with **YES** selected to perform All-Frame erase or Card format.
  - To cancel, press the Menu button or select **NO** in the screen above and press the OK button.
- 3 When complete, **NO PICTURE** appears on the LCD monitor.
  - Protected pictures will remain when All-Frame erase is performed, but will be erased with Card format.



### Caution:

- ◆ Be careful not to erase important picture data by mistake as it cannot be retrieved.
- ◆ Never open the card cover, eject the card, remove the batteries, or pull the plug while erasing pictures or formatting the card. It may destroy the data in the card.
- ◆ See the Note on page 178 for performing Card format.

## RÉGLAGE DE CARTE



- 1 Appuyer sur la touche Menu en mode Affichage, puis appuyer sur la flèche vers le bas de la molette de défilement pour choisir  .
- 2 Appuyer sur les flèches droite/gauche de la molette de défilement pour choisir **l'effacement de toutes les vues**  ou le **formatage de la carte**  et appuyer sur la touche OK. Puis, appuyer sur la touche OK avec **YES** sélectionné pour effectuer l'effacement de toutes les vues ou le formatage de la carte.
  - Pour annuler, appuyer sur la touche Menu ou sélectionner **NO** sur l'écran ci-contre et appuyer sur la touche OK.
- 3 Lorsque l'opération est terminée, **NO PICTURE** apparaît sur l'écran ACL.
  - Les vues protégées resteront quand l'effacement de toutes les vues est effectué, mais seront effacées avec le formatage de la carte.



### Attention:

- ◆ Veiller à ne pas effacer des vues par inadvertance car il est impossible de les faire revenir.
- ◆ Ne jamais ouvrir le couvercle de logement des cartes, éjecter la carte, extraire les piles ou débrancher la fiche de secteur pendant le processus d'effacement ou de formatage de la carte, au risque de détruire les données restant sur la carte.
- ◆ Voir la Remarque de la page 179 pour effectuer le formatage de la carte.

## INSTALACION DE LA TARJETA

- 1 Presione el botón de menú en el modo de indicación, luego presione la flecha inferior en el disco Jog para seleccionar  .
- 2 Presione la flecha derecha/izquierda en el disco Jog para seleccionar el **borrado de todas las fotografías**  o **formateado de la tarjeta**  y presione el botón OK. A continuación, presione el botón OK con **YES** seleccionado para ejecutar el borrado de todas las fotografías o el formateado de la tarjeta.
  - Para cancelar, presione el botón del menú o seleccione **NO** en la pantalla anterior y presione el botón OK.
- 3 Cuando termine, **NO PICTURE** aparece en el monitor LCD.
  - Las fotografías protegidas permanecerán cuando el borrado de todas las fotografías sea ejecutado, pero serán borradas con el formateado de la tarjeta.



### ¡Precaución!

- ◆ Tome precauciones para no borrar datos de fotografías importantes por error porque éstos no pueden ser recuperados.
- ◆ Nunca abra la cubierta de la tarjeta, no extraiga la tarjeta ni retire las pilas, tampoco tire el enchufe mientras está borrando fotografías o formateando la tarjeta. El hacerlo puede destruir los datos existentes en la tarjeta.
- ◆ Consulte la nota en la página 179 para ejecutar el formateado de tarjeta.

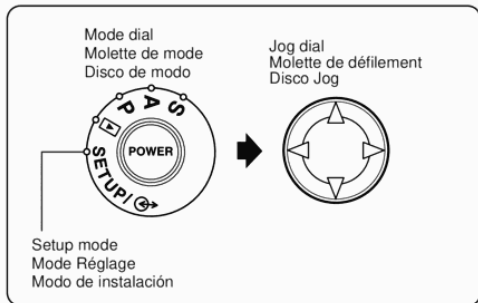

## **E** MAKING ADJUSTMENTS

### MENU

You can select the following items to adjust by turning on the power and setting the Mode dial to "SETUP" without a printer or personal computer connected to the camera. When the LCD monitor turns on automatically, press the top/bottom arrows on the Jog dial to select each item.

#### Note:

- ◆ To return to the regular Record or Display mode, reset the Mode dial.
- ◆ Each adjustment is stored even after the power is turned off.

## **F** MENU POUR FAIRE DES REGLAGES

### MENU

Vous pouvez sélectionner les postes de réglage suivants en mettant en marche et en plaçant la molette de mode sur "SETUP" sans imprimante ni ordinateur personnel branché à l'appareil. Lorsque l'écran ACL est mis en marche automatiquement, appuyer sur les flèches haut/bas de la molette de défilement pour choisir chaque poste.

#### Remarque:

- ◆ Pour revenir en mode Enregistrement ou Affichage normal, remettre la molette de mode sur la position correspondante.
- ◆ Chaque réglage est mémorisé même après coupure de l'alimentation.

## **S** REALIZANDO AJUSTES

### MENU

Usted puede seleccionar los siguientes ítems para ajustar, activando la alimentación y ajustando el disco de modo en "SETUP" sin una impresora o computadora personal conectada a la cámara. Cuando el monitor LCD se activa automáticamente, presione la flecha superior/inferior en el disco Jog para seleccionar cada ítem.

#### Nota:

- ◆ Para retornar al modo de grabación o indicación normal, reajuste el disco de modo.
- ◆ Cada ajuste es almacenado aunque después sea desactivada la alimentación.

**E**

<b>Mode</b>	<b>Use</b>
→ All reset ↓	For returning to the default settings. (p. 170)
Sharpness ↓	For selecting image sharpness. (p. 172)
SHQ setup ↓	For selecting TIFF (non-compression). (p. 174)
SQ setup ↓	For selecting the file size. (p. 174)
Beep sound ↓	For setting on/off. (p. 176)
Rec view ↓	For not displaying images while recording. (p. 176)
Card format ↓	For formatting the card. (p. 178)
Index-Display adjustment ↓	For selecting the number of frames. (p. 180)
Brightness ↓	For adjusting the brightness of the LCD. (p. 180)
Date set	For setting the date. (p. 182)

## F

Mode	Utilisation
→ Remise à zéro complète ↓	Pour revenir aux réglages par défaut. (p. 171)
Netteté ↓	Pour sélectionner la netteté des images. (p. 173)
Réglage SHQ ↓	Pour sélectionner le mode TIFF (sans compression). (p. 175)
Réglage SQ ↓	Pour sélectionner la taille de fichier. (p. 175)
Avertissement sonore ↓	Pour réglage marche/arrêt. (p. 177)
Vue d'enregistrement ↓	Pour ne pas afficher les vues pendant l'enregistrement. (p. 177)
Formatage des cartes ↓	Pour formater la carte. (p. 179)
Réglage d'affichage d'index ↓	Pour choisir le nombre de vues. (p. 181)
Luminosité ↓	Pour ajuster la luminosité de l'écran ACL. (p. 181)
Réglage de la date ↓	Pour régler la date. (p. 183)

## S

Modo	Empleo
→ Reajuste total ↓	Para retornar a los ajustes por defecto (p. 171).
Nitidez ↓	Para seleccionar la nitidez de la imagen (p. 173).
Instalación SHQ ↓	Para seleccionar TIFF (no compresión) (p. 175).
Instalación SQ ↓	Para seleccionar el tamaño del archivo (p. 175).
Pitido ↓	Para activar/desactivar (p. 177).
Visualización de la grabación ↓	Para no mostrar imágenes mientras graba (p. 177).
Formateo de tarjeta ↓	Para formatear la tarjeta (p. 179).
Ajuste de la indicación de índice ↓	Para seleccionar el número de cuadros (p. 181).
Intensidad de brillo ↓	Para ajustar la intensidad de brillo del panel LCD (p. 181).
Ajuste de la fecha ↓	Para ajustar la fecha (p. 183).

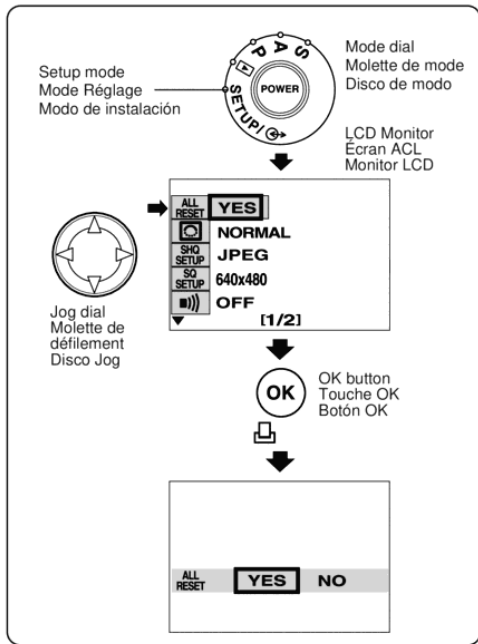

## E

### ALL RESET

**Clears all adjustments, except those set in the other items in this menu, and returns to the default settings.**

- 1 When the Setup mode is selected without other equipment connected, **ALL RESET YES** is selected. Press the OK button.
- 2 Press the OK button with **YES** selected to reset the adjustments.
  - To cancel, select **NO** using the right arrow on the Jog dial and press the OK button.

**F****REMISE À ZÉRO COMPLÈTE**

Efface tous les réglages, sauf ceux réglés dans d'autres postes de ce menu, et remet les réglages par défaut.

- 1 Lorsque le mode Réglage est sélectionné sans autre matériel raccordé, **ALL RESET YES** est sélectionné. Appuyer sur la touche OK.
  - 2 Appuyer sur la touche OK avec **YES** sélectionné pour remettre à zéro les réglages.
- Pour annuler, sélectionner **NO** en utilisant la flèche droite de la molette de défilement et appuyer sur la touche OK.

**S****REAJUSTE TOTAL**

Borra todos los ajustes, excepto aquéllos ajustados en otros ítems de este menú, y retorna a los ajustes por defecto.

- 1 Cuando el modo de instalación es seleccionado sin ningún otro equipo conectado, **ALL RESET YES** es seleccionado. Presione el botón OK.
  - 2 Presione el botón OK con **YES** seleccionado para reajustar los ajustes.
- Para cancelar, seleccione **NO** utilizando la flecha derecha en el disco Jog y presione el botón OK.

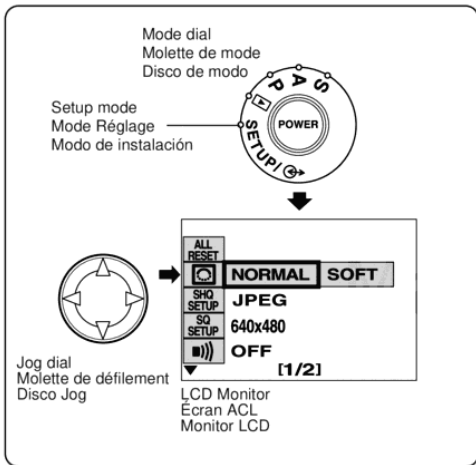

## E

### SHARPNESS

You can select the image sharpness.

- 1 In the Setup mode without other equipment connected, press the bottom arrow on the Jog dial to select **NORMAL** **SOFT**.
- 2 Press the right/left arrows on the Jog dial to select **NORMAL** or **SOFT**.
  - Select **NORMAL** for clear images.
  - Select **SOFT** for soft images.

**F****NETTETÉ**

**Vous pouvez sélectionner la netteté des images.**

- 1** En mode Réglage sans autre matériel raccordé, appuyer sur la flèche vers le bas de la molette de défilement pour choisir  **NORMAL SOFT**.
- 2** Appuyer sur les flèches droite/gauche de la molette de défilement pour choisir **NORMAL** ou **SOFT**.
  - Choisir **NORMAL** pour des images nettes.
  - Choisir **SOFT** pour des images douces.

**S****NITIDEZ**

**Usted puede seleccionar la nitidez de la imagen.**

- 1** En el modo de instalación sin ningún otro equipo conectado, presione la flecha inferior en el disco Jog para seleccionar  **NORMAL SOFT**.
- 2** Presione la flecha derecha/izquierda en el disco Jog para seleccionar **NORMAL** o **SOFT**.
  - Seleccione **NORMAL** para borrar imágenes.
  - Seleccione **SOFT** para suavizar imágenes.

LCD Monitor  
Écran ACL  
Monitor LCD

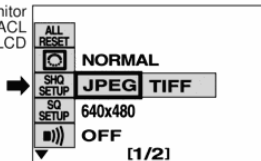

Jog dial  
Molette de  
défilement  
Disco Jog



LCD Monitor  
Écran ACL  
Monitor LCD

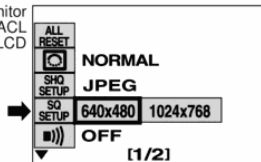

Jog dial  
Molette de  
défilement  
Disco Jog



## E

### SHQ SETUP

You can select non-compression for the SHQ mode.

- 1 In the Setup mode without other equipment connected, press the bottom arrow on the Jog dial to select **SHQ SETUP JPEG TIFF**.
- 2 Press the right/left arrows on the Jog dial to select **JPEG** (compression) or **TIFF** (non-compression).
  - The number of storable pictures is reduced the most and the recording time is the longest when **TIFF** is used.
  - The file size is 1600 x 1200 pixels for **JPEG** and **TIFF**.

### SQ SETUP

You can select the file size for the SQ mode.

- 1 In the Setup mode without other equipment connected, press the bottom arrow on the Jog dial to select **SHQ SETUP 640x480 1024x768**.
- 2 Press the right/left arrows on the Jog dial to select **640 x 480** (VGA) or **1024 x 768** (XGA).

**F****RÉGLAGE SHQ**

**Vous pouvez sélectionner sans compression pour le mode SHQ.**

- 1 En mode Réglage sans autre matériel raccordé, appuyer sur la flèche vers le bas de la molette de défilement pour choisir **SHQ SETUP JPEG TIFF**.
- 2 Appuyer sur les flèches droite/gauche de la molette de défilement pour choisir **JPEG** (compression) ou **TIFF** (sans compression).
  - Le nombre de vues enregistrables est réduit le plus et la durée d'enregistrement est la plus longue lorsque **TIFF** est utilisé.
  - La taille de fichier est de 1600 x 1200 pixels pour **JPEG** et **TIFF**.

**RÉGLAGE SQ**

**Vous pouvez sélectionner la taille de fichier pour le mode SQ.**

- 1 En mode Réglage sans autre matériel raccordé, appuyer sur la flèche vers le bas de la molette de défilement pour choisir **SQ SETUP 640x480 1024x768**.
- 2 Appuyer sur les flèches droite/gauche de la molette de défilement pour choisir **640 x 480** (VGA) ou **1024 x 768** (XGA).

**S****INSTALACION SHQ**

**Usted puede seleccionar no compresión para el modo SHQ.**

- 1 En el modo de instalación sin ningún otro equipo conectado, presione la flecha inferior en el disco Jog para seleccionar **SHQ SETUP JPEG TIFF**.
- 2 Presione la flecha derecha/izquierda en el disco Jog para seleccionar **JPEG** (compresión) o **TIFF** (no compresión).
  - El número de fotografías almacenables es reducido al máximo y el tiempo de grabación es el más largo cuando se utiliza TIFF.
  - El tamaño del archivo es de 1600 x 1200 pixeles para **JPEG** y **TIFF**.

**INSTALACION SQ**

**Usted puede seleccionar el tamaño del archivo para el modo SQ.**

- 1 En el modo de instalación sin ningún otro equipo conectado, presione la flecha inferior en el disco Jog para seleccionar **SQ SETUP 640x480 1024x768**.
- 2 Presione la flecha derecha/izquierda en el disco Jog para seleccionar **640 x 480** (VGA) ó **1024 x 768** (XGA).

LCD Monitor  
Écran ACL  
Monitor LCD

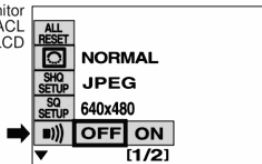

Jog dial  
Molette de  
défilement  
Disco Jog



LCD Monitor  
Écran ACL  
Monitor LCD

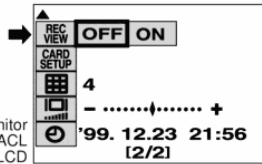

Jog dial  
Molette de  
défilement  
Disco Jog



## E

### BEEP SOUND

You can select on or off for the operation/  
alarm sound.

- 1 In the Setup mode without other equipment connected, press the bottom arrow on the Jog dial to select **OFF ON**.
- 2 Press the right/left arrows on the Jog dial to select **ON** or **OFF**.

### REC VIEW

You can select on or off.

- 1 In the Setup mode without other equipment connected, press the bottom arrow on the Jog dial to select **REC VIEW OFF ON**.
  - 2 Press the right/left arrows on the Jog dial to select **ON** or **OFF**.
- When **ON** is selected, the recorded image will appear on the LCD monitor after a picture is taken with the monitor off.

## F

### AVERTISSEMENT SONORE

**Vous pouvez sélectionner marche ou arrêt pour l'avertissement sonore de fonctionnement/alarme.**

- 1 En mode Réglage sans autre matériel raccordé, appuyer sur la flèche vers le bas de la molette de défilement pour choisir  **OFF ON** .
- 2 Appuyer sur les flèches droite/gauche de la molette de défilement pour choisir **ON** ou **OFF**.

### VUE D'ENREGISTREMENT

**Vous pouvez sélectionner marche ou arrêt.**

- 1 En mode Réglage sans autre matériel raccordé, appuyer sur la flèche vers le bas de la molette de défilement pour choisir  **OFF ON** .
  - 2 Appuyer sur les flèches droite/gauche de la molette de défilement pour choisir **ON** ou **OFF**.
- Si **ON** est sélectionné, l'image enregistrée apparaîtra sur l'écran ACL après la prise de vue avec l'écran éteint.

## S

### AVISO SONORO

**Usted puede seleccionar activado o desactivado para la operación/sonido de alarma.**

- 1 En el modo de instalación sin ningún otro equipo conectado, presione la flecha inferior en el disco Jog para seleccionar  **OFF ON** .
- 2 Presione la flecha derecha/izquierda en el disco Jog para seleccionar **ON** ú **OFF**.

### VISUALIZACION DE LA GRABACION

**Usted puede seleccionar activado o desactivado.**

- 1 En el modo de instalación sin ningún otro equipo conectado, presione la flecha inferior en el disco Jog para seleccionar  **OFF ON** .
  - 2 Presione la flecha derecha/izquierda en el disco Jog para seleccionar **ON** ú **OFF**.
- Cuando **ON** es seleccionado, la imagen grabada aparecerá en el monitor LCD después que una fotografía sea tomada con el monitor desactivado.

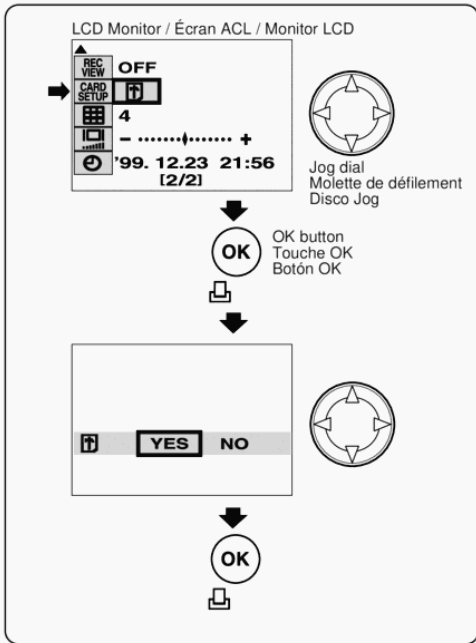

## E

### CARD FORMAT

You can format the card.

- In the Setup mode without other equipment connected, press the bottom arrow on the Jog dial to select .
- Press the OK button. Press the OK button again with YES selected to format the card.
  - To cancel, select **NO** using the right arrow on the Jog dial and press the OK button.

Note:

- ◆ Formatting the card erases the existing data, including pictures which have been write-protected from the camera. Be careful not to erase important data when formatting a recorded card.
- ◆ Formatting is not engaged when the write-protect adhesive seal is placed on the card.
- ◆ Non-Olympus brand cards or cards formatted from or used in a computer must be formatted by the camera. These cards may take longer to record than recommended Olympus brand cards.
- ◆ Card format can be performed in the Display mode as well. (p. 164)

## FORMATAGE DES CARTES

**Vous pouvez formater la carte.**

- 1 En mode Réglage sans autre matériel raccordé, appuyer sur la flèche vers le bas de la molette de défilement pour choisir  .
- 2 Appuyer sur la touche OK. Appuyer de nouveau sur la touche OK avec **YES** sélectionné pour formater la carte.
  - Pour annuler, sélectionner **NO** en utilisant la flèche droite de la molette de défilement et appuyer sur la touche OK.

**Remarque:**

- ◆ Le formatage de la carte a pour effet d'effacer toutes les données existantes, y compris les vues protégées contre l'écriture par l'appareil photo. Il est recommandé de ne pas formater de cartes contenant des données images importantes.
- ◆ Les cartes protégées contre l'écriture par un autocollant de protection ne peuvent pas être formatées.
- ◆ Des cartes de marque autre que "Olympus" ou des cartes formatées à partir d'un ordinateur ou utilisées sur un ordinateur doivent être formatées par l'appareil. Ces cartes peuvent prendre plus de temps pour enregistrer que les cartes recommandées de marque Olympus.
- ◆ Le formatage de carte peut être effectué également en mode d'affichage. (p. 165)

## FORMATEADO DE LA TARJETA

**Usted puede formatear la tarjeta.**

- 1 En el modo de instalación sin ningún otro equipo conectado, presione la flecha inferior en el disco Jog para seleccionar  .
- 2 Presione el botón OK. Presione el botón OK nuevamente con **YES** seleccionado para formatear la tarjeta.
  - Para cancelar, seleccione **NO** utilizando la flecha derecha en el disco Jog y presione el botón OK.

**Nota:**

- ◆ Al formatear la tarjeta borra los datos existentes, incluyendo las imágenes protegidas provenientes de la cámara. Tome precauciones para no borrar datos importantes cuando formatea una tarjeta grabada.
- ◆ El formateado no se activa cuando se coloca un rótulo adhesivo para protección de escritura en la tarjeta.
- ◆ Las tarjetas que no sean de marca Olympus o las tarjetas formateadas o usadas en una computadora deben ser formateadas por la cámara. Estas tarjetas pueden tardar más tiempo en grabar que las tarjetas de marca Olympus recomendadas.
- ◆ El formateo de la tarjeta puede ser ejecutado también en el modo de indicación (p. 165).

LCD Monitor  
Écran ACL  
Monitor LCD

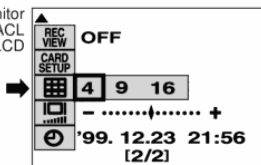

Jog dial  
Molette de défilement  
Disco Jog



LCD Monitor  
Écran ACL  
Monitor LCD

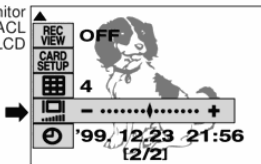

Jog dial  
Molette de défilement  
Disco Jog



**E**

## INDEX-DISPLAY ADJUSTMENT

You can select the number of frames shown in the Index-Display mode.

- 1 In the Setup mode without other equipment connected, press the bottom arrow on the Jog dial to select  4 9 16.
- 2 Press the right/left arrows on the Jog dial to select 4-frame, 9-frame or 16-frame.

## BRIGHTNESS

You can adjust the brightness of the LCD monitor.

- 1 In the Setup mode without other equipment connected, press the bottom arrow on the Jog dial to select .
- 2 Press the right/left arrows on the Jog dial to select the brightness.
  - The brighter the setting, the greater the power consumption.

**F****RÉGLAGE DE L’AFFICHAGE D’INDEX**

**Vous pouvez choisir le nombre d’images présentées en mode Affichage d’index.**

- 1 En mode Réglage sans autre matériel raccordé, appuyer sur la flèche vers le bas de la molette de défilement pour choisir  4 9 16.
- 2 Appuyer sur les flèches droite/gauche de la molette de défilement pour choisir **4 vues**, **9 vues** ou **16 vues**.

**LUMINOSITÉ**

**Vous pouvez régler la luminosité de l’écran LCD.**

- 1 En mode Réglage sans autre matériel raccordé, appuyer sur la flèche vers le bas de la molette de défilement pour choisir  - .....|..... +.
- 2 Appuyer sur les flèches droite/gauche de la molette de défilement pour choisir la luminosité.
  - Plus le réglage est lumineux, plus la consommation d’énergie est grande.

**S****AJUSTE DE INDICACION DE INDICE**

**Puede seleccionar el número de cuadros mostrados en el modo de indicación de índice.**

- 1 En el modo de instalación sin ningún otro equipo conectado, presione la flecha inferior en el disco Jog para seleccionar  4 9 16.
- 2 Presione la flecha derecha/izquierda en el disco Jog para seleccionar **4 cuadros**, **9 cuadros** o **16 cuadros**.

**INTENSIDAD DE BRILLO**

**Puede ajustar la intensidad de brillo del monitor LCD.**

- 1 En el modo de instalación sin ningún otro equipo conectado, presione la flecha inferior en el disco Jog para seleccionar  - .....|..... +.
- 2 Presione la flecha derecha/izquierda en el disco Jog para seleccionar la intensidad de brillo.
  - Cuanto más intenso sea el ajuste de brillo, mayor será el consumo de alimentación.

LCD Monitor  
Écran ACL  
Monitor LCD

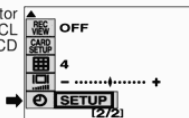

Jog dial  
Molette de  
défilement  
Disco Jog

OK button  
Touche OK  
Botón OK

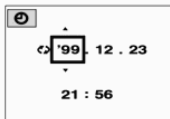
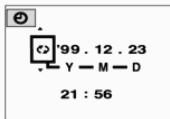

## E

# ADJUSTING THE DATE AND TIME

You can adjust the date and time.

- 1 In the Setup mode without other equipment connected, press the bottom arrow on the Jog dial to select **SETUP**.
  - 2 Press the OK button and select the date order using the top/bottom arrows on the Jog dial. Press the right arrow on the Jog dial to adjust the year.
  - 3 Press the top/bottom arrows on the Jog dial to adjust the year, then press the right arrow on the Jog dial to adjust the month. Repeat until the minute is adjusted, then press the OK button.
- For accurate setting, press the OK button when the clock hits 00 seconds.

### Note:

- ◆ The adjusted date is canceled when the camera is left without batteries for approx. one hour (based on our tests). In such a case, adjust the date again.
- ◆ We recommend that you check the date and time before taking important pictures.

## RÉGLAGE DE LA DATE ET DE L'HEURE

**Vous pouvez régler la date et l'heure.**

- 1 En mode Réglage sans autre matériel raccordé, appuyer sur la flèche vers le bas de la molette de défilement pour choisir  **SETUP**.
  - 2 Appuyer sur la touche OK et choisir l'ordre d'affichage de la date en utilisant les flèches haut/bas de la molette de défilement. Appuyer sur la flèche droite de la molette de défilement pour régler l'année.
  - 3 Appuyer sur les flèches haut/bas de la molette de défilement pour régler l'année, puis appuyer sur la flèche droite de la molette de défilement pour régler le mois. Répéter les opérations jusqu'à ce que les minutes soient réglées, puis appuyer sur la touche OK.
- Pour un réglage précis, appuyer sur la touche OK quand l'horloge passe par 00 seconde.

**Remarque:**

- ◆ Si l'appareil photo est laissé pendant une heure environ (d'après nos essais) sans piles, la date indiquée sera effacée. Régler de nouveau la date au moment de réutiliser l'appareil.
- ◆ Nous vous conseillons de vérifier l'exactitude de la date et de l'heure si ces informations sont importantes pour l'utilisateur au moment de la prise de vues.

## AJUSTE DE LA FECHA Y DE LA HORA

**Usted puede ajustar la fecha y la hora.**

- 1 En el modo de instalación sin ningún otro equipo conectado, presione la flecha inferior en el disco Jog para seleccionar  **SETUP**.
  - 2 Presione el botón OK y seleccione la orden de fecha utilizando la flecha superior/inferior en el disco Jog. Presione la flecha derecha en el disco Jog para ajustar el año.
  - 3 Presione la flecha superior/inferior en el disco Jog para ajustar el año, luego presione la flecha derecha en el disco Jog para ajustar el mes. Repita hasta que los minutos sean ajustados, luego presione el botón OK.
- Para realizar un ajuste preciso, presione el botón OK cuando el reloj alcanza 00 segundos.

**Nota:**

- ◆ La fecha ajustada es cancelada cuando se deja la cámara sin pilas durante una hora aprox. (basado en nuestras pruebas). En tal caso, ajuste la fecha otra vez.
- ◆ Nosotros le recomendamos que verifique la fecha y la hora antes de tomar fotografías importantes.

## PRINTING WITH THE SmartMedia

### PRINT RESERVE (CARD)

You can store data for making prints with a printer or at a lab that supports this system.

(p.158)

- 1 Set the Mode dial to "▶", and display the picture you want to print.
  - 2 Press the OK button, then select the number of pictures to be printed using the Jog dial.
  - 3 Press the OK button again.
- The Random print indicator appears on the LCD monitor.

#### Note:

- ◆ With the P-330 printer, the number of pictures to be printed must be set on the printer (256 sheets max.).
- ◆ The data for the Print Reserve are stored in the card even after printing.
- ◆ To cancel all of the selections, select  (cancel) in the Print all (card) mode. (p. 186)
- ◆ Functions may not work fully depending on the printer or the lab used.

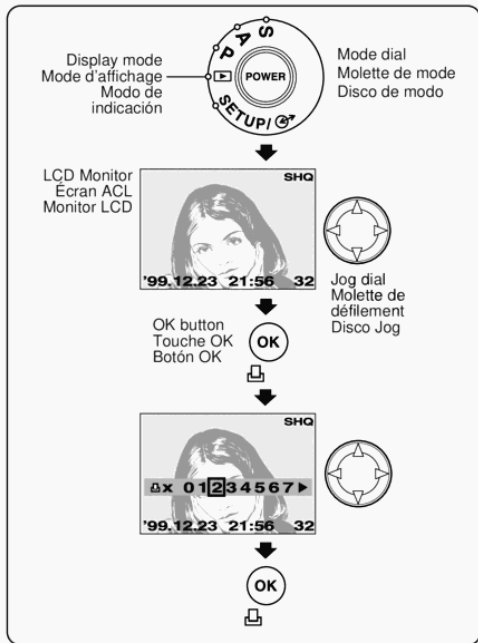

## **F** IMPRESSION AVEC LA CARTE SmartMedia

### RÉSERVATION D'IMPRESSION (CARTE)

**Vous pouvez mémoriser des données pour faire des tirages avec une imprimante ou dans un laboratoire de traitement qui supporte ce système. (p.159)**

- 1** Régler la molette de mode sur "  ", et afficher la vue que vous voulez imprimer.
  - 2** Appuyer sur la touche OK, puis choisir le nombre de vues à imprimer en utilisant la molette de défilement.
  - 3** Appuyer de nouveau sur la touche OK.
- L'indicateur de présélection d'impression apparaît sur l'écran ACL.

#### Remarque:

- ◆ Avec l'imprimante P-330, le nombre de vues à imprimer doit être réglé sur l'imprimante (256 feuilles au maximum).
- ◆ Les données pour la réservation d'impression sont mémorisées sur la carte même après l'impression.
- ◆ Pour annuler toutes les sélections, sélectionner  (annulation) dans le mode d'impression complète (carte). (p. 187)
- ◆ Des fonctions peuvent ne pas donner pleinement satisfaction en fonction de l'imprimante ou du laboratoire utilisé.

## **S** IMPRESION CON SmartMedia

### RESERVA DE IMPRESION (TARJETA)

**Usted puede almacenar datos para realizar impresiones con una impresora o en un laboratorio que soporte este sistema. (p.159)**

- 1** Ajuste el disco de modo en "  ", y muestre la fotografía que usted desea imprimir.
  - 2** Presione el botón OK, luego seleccione el número de fotografías a ser impresas utilizando el disco Jog.
  - 3** Presione el botón OK nuevamente.
- El indicador de impresión hecha al azar aparece en el monitor LCD.

#### Nota:

- ◆ Con la impresora P-330, el número de fotografías a ser impresas debe ser ajustado en la impresora (máx. 256 hojas).
- ◆ Los datos de la reserva de impresión son almacenados en la tarjeta incluso después de la impresión.
- ◆ Para cancelar todas las selecciones, seleccione  (cancelación) en el modo de impresión total (tarjeta) (p. 187).
- ◆ Las funciones pueden no funcionar completamente dependiendo de la impresora o del laboratorio utilizado.

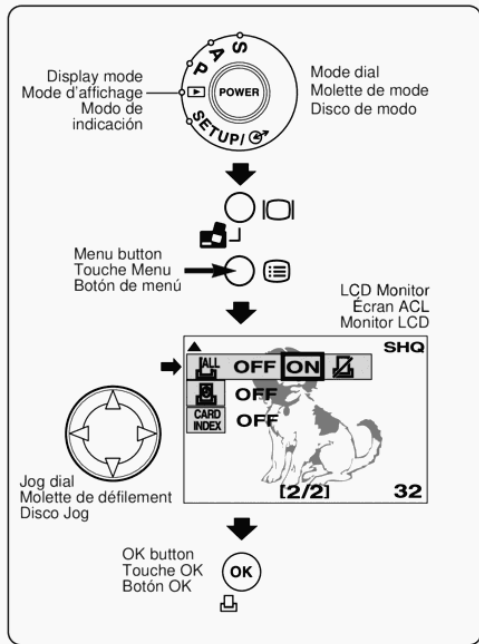

## E

### PRINT ALL (CARD)

You can store data for printing all the pictures in the card. (p.158)

- 1 Press the Menu button in the Display mode, then press the bottom arrow on the Jog dial to select OFF ON .
- 2 Press the right arrow on the Jog dial to select ON.
  - Select to cancel Print all as well as the selections made in the Print reserve (p. 184).
- 3 Press the OK button.
  - Make sure to press the OK button while OFF ON is displayed on the LCD monitor.



#### Note:

- ◆ The last number set for the number of pictures to be printed in Print Reserve (p. 184) will be used for printing all the pictures.
- ◆ Pictures taken after this function is selected will not be printed.
- ◆ The data will remain in the card until the setting is changed.
- ◆ With the P-330 printer, you cannot print over 256 sheets at the same time.
- ◆ It may take a while to store data in the card.

**F****IMPRESSION COMPLÈTE (CARTE)**

**Vous pouvez mémoriser des données pour l'impression de toutes les vues sur la carte.**

(p.159)



- Appuyer sur la touche Menu en mode Affichage, puis appuyer sur la flèche vers le bas de la molette de défilement pour choisir .
- Appuyer sur la flèche droite de la molette de défilement pour choisir **ON**.
- Choisir  pour annuler l'impression complète ainsi que les sélections faites dans la réservation d'impression (p. 185).
- Appuyer sur la touche OK.
- Bien s'assurer d'appuyer sur la touche OK alors que  est affiché sur l'écran ACL.

**Remarque:**

- ◆ La dernière valeur réglée pour le nombre de vues à imprimer dans la réservation d'impression (p. 185) sera utilisée pour l'impression de toutes les vues.
- ◆ Des vues prises après la sélection de cette fonction ne seront pas imprimées.
- ◆ Les données resteront sur la carte jusqu'à ce que le réglage soit changé.
- ◆ Avec l'imprimante P-330, vous ne pouvez pas imprimer plus de 256 feuilles à la fois.
- ◆ Il peut falloir un moment pour mémoriser des données sur la carte.

**S****IMPRESION TOTAL (TARJETA)**

**Usted puede almacenar datos para imprimir todas las imágenes de la tarjeta.** (p.159)

- Presione el botón del menú en el modo de indicación, luego presione la flecha inferior en el disco Jog para seleccionar .
- Presione la flecha derecha en el disco Jog para seleccionar **ON**.
  - Seleccione  para cancelar todas las impresiones así como también las selecciones efectuadas en la reserva de impresión (p. 185).
- Presione el botón OK.
  - Asegúrese de presionar el botón OK mientras  está indicado en el monitor LCD.

**Nota:**

- ◆ El último número ajustado para el número de fotografías a ser impresas en reserva de impresión (p. 185), será utilizado para la impresión de todas las fotografías.
- ◆ Fotografías tomadas después que esta función haya sido seleccionada no serán impresas.
- ◆ Los datos permanecerán en la tarjeta hasta que el ajuste sea modificado.
- ◆ Con la impresora P-330, usted no puede imprimir más de 256 hojas en el mismo momento.
- ◆ Este puede tardar un tiempo para almacenar datos en la tarjeta.

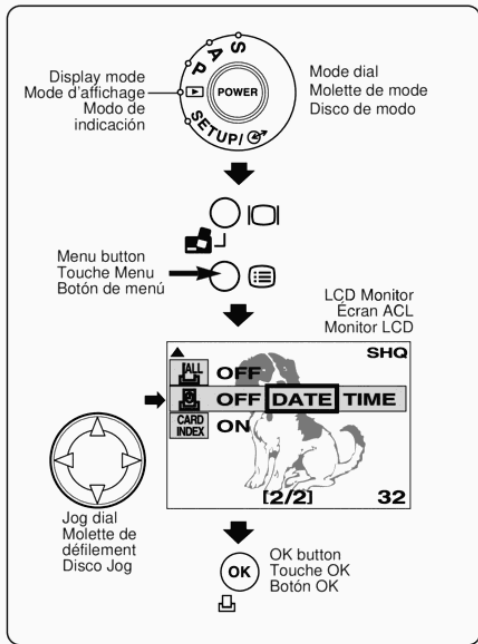

## E

### DATE PRINT (CARD)

You can store data for printing the date with pictures. (p.158)

- 1 Press the Menu button in the Display mode, then press the bottom arrow on the Jog dial to select **OFF DATE TIME**.
- 2 Press the right/left arrows on the Jog dial to select **OFF**, **DATE** or **TIME**.
- 3 Press the OK button.
  - Make sure to press the OK button while **OFF DATE TIME** is displayed on the LCD monitor.

#### Note:

- ◆ Pictures taken after this function is selected will not be printed.
- ◆ The data will remain in the card until the setting is changed.
- ◆ When using the P-330 printer, Date print must be set on the printer.
- ◆ It may take a while to store data in the card.

**F****IMPRESSION DE LA DATE (CARTE)**

**Vous pouvez mémoriser des données pour imprimer la date avec les vues.** (p.159)



- 1** Appuyer sur la touche Menu en mode Affichage, puis appuyer sur la flèche vers le bas de la molette de défilement pour choisir  **OFF DATE TIME** .
  - 2** Appuyer sur les flèches droite/gauche de la molette de défilement pour choisir **OFF**, **DATE** ou **TIME**.
  - 3** Appuyer sur la touche OK.
- Bien s'assurer d'appuyer sur la touche OK alors que  **OFF DATE TIME** est affiché sur l'écran ACL.

**Remarque:**

- ◆ Des vues prises après la sélection de cette fonction ne seront pas imprimées.
- ◆ Les données resteront sur la carte jusqu'à ce que le réglage soit changé.
- ◆ En utilisant l'imprimante P-330, l'impression de la date doit être réglée sur l'imprimante.
- ◆ Il peut falloir un moment pour mémoriser des données sur la carte.

**S****IMPRESION DE LA FECHA (TARJETA)**

**Usted puede almacenar datos para imprimir la fecha con fotografías.** (p.159)

- 1** Presione el botón del menú en el modo de indicación, luego presione la flecha inferior en el disco Jog para seleccionar  **OFF DATE TIME** .
  - 2** Presione la flecha derecha/izquierda en el disco Jog para seleccionar **OFF**, **DATE** o **TIME**.
  - 3** Presione el botón OK.
- Asegúrese de presionar el botón OK mientras  **OFF DATE TIME** está indicado en el monitor LCD.

**Nota:**

- ◆ Fotografías tomadas después que esta función haya sido seleccionada no serán impresas.
- ◆ Los datos permanecerán en la tarjeta hasta que el ajuste sea modificado.
- ◆ Cuando utilice la impresora P-330, la impresión de la fecha debe ser ajustada en la impresora.
- ◆ Este puede tardar un tiempo para almacenar datos en la tarjeta.

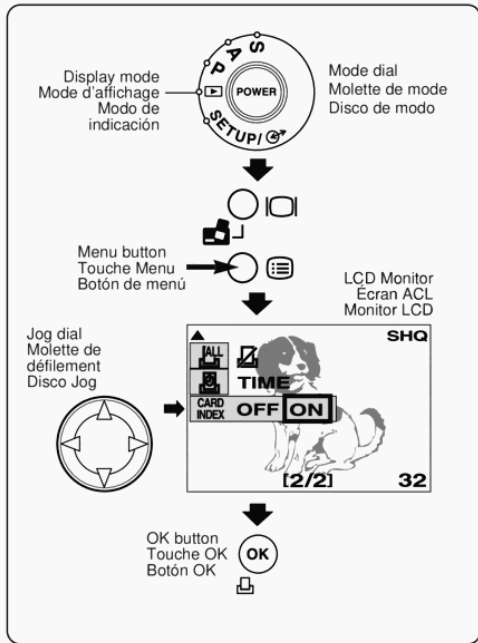

## E

### INDEX PRINT (CARD)

You can store data for making index prints.  
(p.158)

- 1 Press the Menu button in the Display mode, then press the bottom arrow on the Jog dial to select **CARD INDEX OFF ON**.
  - 2 Press the right arrow on the Jog dial to select **ON**.
  - 3 Press the OK button.
- Make sure to press the OK button while **CARD INDEX OFF ON** is displayed on the LCD monitor.

#### Note:

- ◆ The print format varies depending on the printer or lab used.
- ◆ Pictures taken after this function is selected will not be printed.
- ◆ The data will remain in the card until the setting is changed.
- ◆ When using the P-330 printer, Index print must be set on the printer.
- ◆ It may take a while to store data in the card.

## F

### IMPRESSION DE L'INDEX (CARTE)

**Vous pouvez mémoriser des données pour faire des impressions de l'index des images en mémoire.** (p.159)

- 1 Appuyer sur la touche Menu en mode Affichage, puis appuyer sur la flèche vers le bas de la molette de défilement pour choisir **CARD INDEX OFF ON**.
  - 2 Appuyer sur la flèche droite de la molette de défilement pour choisir **ON**.
  - 3 Appuyer sur la touche OK.
- Bien s'assurer d'appuyer sur la touche OK alors que **CARD INDEX OFF ON** est affiché sur l'écran ACL.

#### Remarque:

- ◆ Le format d'impression varie en fonction de l'imprimante ou du matériel utilisé.
- ◆ Des vues prises après la sélection de cette fonction ne seront pas imprimées.
- ◆ Les données resteront sur la carte jusqu'à ce que le réglage soit changé.
- ◆ En utilisant l'imprimante P-330, l'impression de l'index doit être réglée sur l'imprimante.
- ◆ Il peut falloir un moment pour mémoriser des données sur la carte.

## S

### IMPRESION DE INDICE (TARJETA)

**Usted puede almacenar datos para realizar impresiones de índice.** (p.159)

- 1 Presione el botón del menú en el modo de indicación, luego presione la flecha inferior en el disco Jog para seleccionar **CARD INDEX OFF ON**.
  - 2 Presione la flecha derecha en el disco Jog para seleccionar **ON**.
  - 3 Presione el botón OK.
- Asegúrese de presionar el botón OK mientras **CARD INDEX OFF ON** está indicado en el monitor LCD.

#### Nota:

- ◆ El formato de impresión varía dependiendo de la impresora o del laboratorio utilizado.
- ◆ Fotografías tomadas después que esta función haya sido seleccionada no serán impresas.
- ◆ Los datos permanecerán en la tarjeta hasta que el ajuste sea modificado.
- ◆ Cuando utilice la impresora P-330, la impresión por índice debe ser ajustada en la impresora.
- ◆ Este puede tardar un tiempo para almacenar datos en la tarjeta.

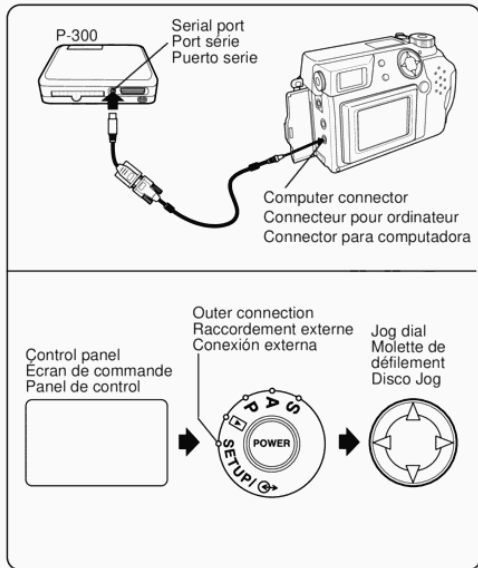

## E PRINTING WITH THE P-300

### HOW TO PRINT

By connecting the camera to the P-300 printer with the direct connect cable, pictures can be printed directly from the camera.

Make sure that the power of the printer and the camera are off before connecting.

- 1 Connect the computer connector of the camera to the serial port of the printer with the provided RS-232C cable and conversion connector for Mac. Turn on the printer.
- 2 After the indicators on the control panel go off, turn on the camera and set the Mode dial to "G".
  - The LCD monitor turns on automatically.
- 3 Select the picture you want to print using the Jog dial.
- 4 Enter the number of copies to be printed on the printer, then press the DIRECT PRINT button on the printer to start printing.

#### Note:

- ◆ The LCD monitor display goes off during printing, and other operations are disabled.
- ◆ The date can be printed as well. (p. 208)
- ◆ The use of the optional AC adapter is recommended.
- ◆ Images taken in TIFF (non-compression) cannot be printed.

## **F** IMPRESSION AVEC L'IMPRIMANTE P-300

### IMPRESSION

Le raccordement de l'appareil photo à l'imprimante P-300 au moyen du câble de raccordement direct permet d'imprimer directement des vues à partir de l'appareil photo.

S'assurer au préalable que l'imprimante et l'appareil photo sont hors tension.

- 1 Raccorder l'appareil photo à l'imprimante au niveau du port série au moyen des câbles série RS-232C et de connexion pour Mac fournis. Mettre l'imprimante sous tension.
- 2 Lorsque les indicateurs de l'écran de commande s'éteignent, mettre l'appareil en marche et régler la molette de mode sur "G→".
  - L'écran ACL s'allume automatiquement.
- 3 Choisir la vue que vous voulez imprimer en utilisant la molette de défilement.
- 4 Entrer le nombre d'exemplaires souhaité sur l'imprimante et appuyer sur la touche DIRECT PRINT de l'imprimante pour lancer le processus d'impression.

#### Remarque:

- ◆ Durant l'impression, l'affichage disparaît de l'écran ACL, tandis que tous les autres indicateurs disparaissent.
- ◆ La date peut également être imprimée. (p. 209)
- ◆ Il est conseillé d'utiliser ici l'adaptateur secteur optionnel.
- ◆ Les images prises dans le mode TIFF (sans compression) ne peuvent pas être imprimées.

## **S** IMPRESION CON LA P-300

### COMO IMPRIMIR

Conectando la cámara a la impresora P-300 con el cable de conexión directa, es posible imprimir fotografías directamente desde la cámara.

Antes de conectar, asegúrese de que la alimentación de la impresora y de la cámara estén desactivadas.

- 1 Conecte el conector para computadora de la cámara al puerto serie de la impresora con el cable serie RS-232C y conector de conversión para Mac suministrados. Encienda la impresora.
- 2 Después que los indicadores en el panel de control se apaguen, active la cámara y ajuste el disco de modo en "G→".
  - El monitor LCD se activa automáticamente.
- 3 Seleccione la fotografía que desea imprimir utilizando el disco Jog.
- 4 Ingrese el número de copias a ser impresas en la impresora, luego presione el botón DIRECT PRINT en la impresora para iniciar la impresión.

#### Nota:

- ◆ La indicación del monitor LCD se apaga durante la impresión, y las otras operaciones son inhabilitadas.
- ◆ La fecha también puede ser impresa. (p. 209)
- ◆ Se recomienda el uso del adaptador opcional de CA.
- ◆ Las fotografías tomadas en el modo TIFF (no compresión) no pueden ser impresas.

LCD Monitor  
Écran ACL  
Monitor LCD

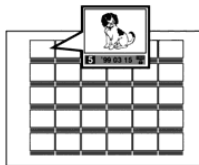

## E

### INDEX PRINT (P-300)

#### Index prints can be made.

- 1 Set the Mode dial to "↻" with the camera connected to the printer.
  - 2 Select the Index-Display mode (p. 150).
  - 3 Enter the number of copies to be printed on the printer, then press the DIRECT PRINT button to start printing.
- After printing, the display advances to the next group of index pictures.
  - See page 192 for connection to the printer.
  - The date is always printed in the Index Print.

## F

### IMPRESSION DE L'INDEX DES IMAGES EN MÉMOIRE (P-300)

#### Des impressions de l'index peuvent être faites.

- 1 Régler la molette de mode sur "  " avec l'appareil raccordé à l'imprimante.
  - 2 Sélectionner le mode d'affichage de l'index des images en mémoire (p. 151).
  - 3 Entrer le nombre d'exemplaires souhaité et appuyer sur la touche DIRECT PRINT pour lancer le processus d'impression.
- L'impression terminée, l'écran affiche le groupe suivant d'images index.
  - Pour le raccordement à l'imprimante, se reporter à la page 193.
  - En mode impression de l'index des images en mémoire, la date est toujours imprimée en même temps.

## S

### IMPRESION DE INDICE (P-300)

#### Impresiones de índice pueden ser realizadas.

- 1 Ajuste el disco de modo en "  " con la cámara conectada en la impresora.
  - 2 Seleccione el modo de indicación de índice (p. 151).
  - 3 Ingrese el número de copias a ser impresas con la impresora y presione el botón DIRECT PRINT para iniciar la impresión.
- Después de la impresión, la indicación avanza hasta el siguiente grupo de fotografías de índice.
  - Para la conexión a la impresora vea la página 193.
  - La fecha es impresa invariablemente en la impresión de índice.

LCD Monitor  
Écran ACL  
Monitor LCD

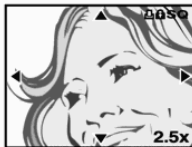

**E**

## CLOSE-UP PRINT (P-300)

**You can print enlarged images.**

- 1** Set the Mode dial to "🔍" with the camera connected to the printer.
  - 2** Select the Close-Up display mode (p. 152).
  - 3** Enter the number of copies to be printed on the printer, then press the DIRECT PRINT button to start printing.
- See page 192 for connection to the printer.

**Note:**

- ◆ Use of high-quality recording modes is recommended for high image quality.

**F****IMPRESSION DE GROS-PLAN  
(P-300)**

**Vous pouvez imprimer des images agrandies.**

- 1 Régler la molette de mode sur "  " avec l'appareil raccordé à l'imprimante.
  - 2 Sélectionner le mode d'affichage Gros-plan (p. 153).
  - 3 Entrer le nombre d'exemplaires souhaité et appuyer sur la touche DIRECT PRINT pour lancer l'impression.
- Pour le raccordement à l'imprimante, se reporter à la page 193.

**Remarque:**

- ◆ Utiliser les modes d'enregistrement haute qualité est recommandé pour une qualité d'image élevée.

**S****IMPRESION DE PRIMER PLANO  
(P-300)**

**Usted puede imprimir imágenes ampliadas.**

- 1 Ajuste el disco de modo en "  " con la cámara conectada en la impresora.
  - 2 Seleccione el modo de indicación de primer plano (p.153).
  - 3 Ingrese el número de copias a ser impresas en la impresora y presione el botón DIRECT PRINT para iniciar la impresión.
- Para la conexión a la impresora vea la página 193.

**Nota:**

- ◆ Se recomienda utilizar los modos de alta calidad de grabación para imágenes de alta calidad.

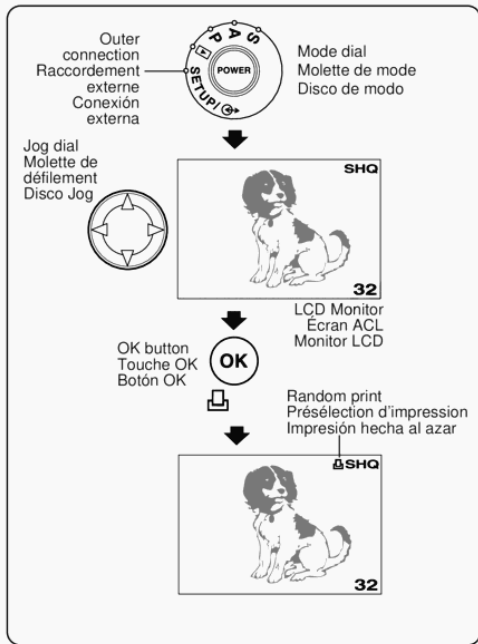

## E

### RANDOM PRINT (P-300)

You can select a series of pictures to be direct-printed to the P-300 printer.



- 1 Set the Mode dial to "P" with the camera connected to the printer.
- 2 Select the picture you want to print using the Jog dial, then press the OK button. Repeat until your selection is complete.
  - The Random print indicator appears on the LCD monitor.
  - To cancel each selection, press the OK button again with the picture displayed on the LCD monitor.
  - To cancel all the selections, select  in All print. (p. 202)
- 3 Enter the number of copies to be printed on the printer, then press the DIRECT PRINT button to start printing.
  - See page 192 for connection to the printer.

#### Note:

- ◆ This mode is available only when the camera is connected to the P-300 printer.
- ◆ The selection data will remain even after printing, but will be erased when the power is turned off or when the Mode dial is switched.
- ◆ Selections can also be made from the Index-Display screen (p. 194), but return to the regular 1-frame display to make prints.
- ◆ The use of the optional AC adapter is recommended.

## PRÉSÉLECTION D'IMPRESSION (P-300)

Vous pouvez présélectionner certaines vues pour l'impression directe sur l'imprimante P-300.



- 1 Régler la molette de mode sur "  " avec l'appareil raccordé à l'imprimante.
- 2 Choisir la vue que vous voulez imprimer en utilisant la molette de défilement, puis appuyer sur la touche OK. Répéter jusqu'à ce que votre sélection soit terminée.
  - L'indicateur de présélection d'impression apparaît sur l'écran ACL.
  - Pour annuler chaque sélection, appuyer de nouveau sur la touche OK avec la vue affichée sur l'écran ACL.
  - Pour annuler toutes les sélections, sélectionner  dans l'impression complète. (p. 203)
- 3 Entrer le nombre d'exemplaires souhaité et appuyer sur la touche DIRECT PRINT pour lancer le processus d'impression.
- Pour le raccordement à l'imprimante, se reporter à la page 193.

### Remarque:

- ◆ Cette fonction n'est exploitable qu'en liaison avec l'imprimante P-300.
- ◆ Les données de sélection resteront même après impression, mais seront effacées quand l'alimentation est coupée ou quand la molette de mode est tournée.
- ◆ Des sélections peuvent également être faites à partir de l'écran d'affichage d'index (p. 195), mais l'affichage normal d'une vue revient pour faire l'impression.
- ◆ Il est conseillé d'utiliser ici l'adaptateur secteur optionnel.

## IMPRESION HECHA AL AZAR (P-300)

Usted puede seleccionar una serie de fotografías a ser directamente impresas en la impresora P-300.

- 1 Ajuste el disco de modo en "  " con la cámara conectada en la impresora.
- 2 Seleccione la fotografía que desea imprimir utilizando el disco Jog, luego presione el botón OK. Repita hasta que su selección esté completa.
  - El indicador de impresión hecha al azar aparece en el monitor LCD.
  - Para cancelar cada selección, presione el botón OK nuevamente con la fotografía indicada en el monitor LCD.
  - Para cancelar todas las selecciones, seleccione  en imprimir todo (p. 203).
- 3 Ingrese el número de copias a ser impresas con la impresora y presione el botón DIRECT PRINT para iniciar la impresión.
- Para la conexión a la impresora, vea la página 193.

### Nota:

- ◆ Este modo está disponible sólo cuando la cámara está conectada a la impresora P-300.
- ◆ Los datos de selección permanecerán aun después de la impresión, pero serán borrados cuando se desactive la alimentación o cuando el disco de modo es conmutado.
- ◆ Las selecciones pueden ser efectuadas desde la pantalla de indicación de índice (p. 195), aunque retorna a la indicación de 1-cuadro normal para efectuar las impresiones.
- ◆ Se recomienda el uso de un adaptador opcional de CA.

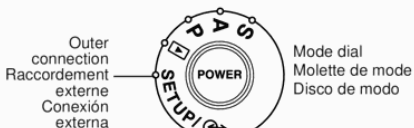

Menu button  
Touche Menu  
Botón de menú

LCD Monitor  
Écran ACL  
Monitor LCD

Jog dial  
Molette de défilement  
Disco Jog

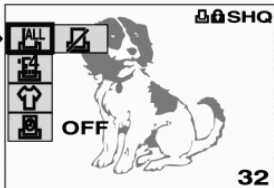

## E

### MENU

You can select the following items to adjust by setting the Mode dial to "G" with the camera connected to the printer, turning on the power, then pressing the Menu button and the top/bottom arrows on the Jog dial.

Mode	Use
All print	For printing all the pictures in the card. (p. 202)
Cut print	For making 4/16-cut prints. (p. 204)
Mirror print	For making mirror-image prints. (p. 206)
Date print	For printing the date with pictures. (p. 208)

#### Note:

- ◆ To cancel the adjustment and the Menu mode altogether, press the Menu button again.
- ◆ Selections can also be made from the Index (p. 194) or Close-Up (p. 196) screen.
- ◆ See page 192 for connecting to a printer.

**F** **MENU**

Vous pouvez sélectionner les postes de réglage suivants en réglant la molette de mode sur "  " avec l'appareil raccordé à l'imprimante, en mettant l'alimentation en marche, puis en appuyant sur la touche Menu et sur les flèches haut/bas de la molette de défilement.

Mode	Utilisation
→ Impression complète ↓	Pour l'impression de toutes les vues sur la carte. (p. 203)
Impression de vues ↓	Pour imprimer une vue en 4/16 exemplaires. (p. 205)
Impression mode miroir ↓	Permet d'imprimer des vues en mode miroir. (p. 207)
Impression de la date	Pour imprimer la date avec des vues. (p. 209)

**Remarque:**

- ◆ Pour annuler le réglage et le mode de menu ensemble, appuyer de nouveau sur la touche Menu.
- ◆ Des sélections peuvent également être faites à partir de l'écran de l'index (p. 195) ou de gros plan (p. 197).
- ◆ Voir page 193 pour le raccordement à une imprimante.

**S** **MENU**

Usted puede seleccionar los siguientes ítems para ajustar, ajustando el disco de modo en "  " con la cámara conectada en la impresora, activando la alimentación, luego presione el botón del menú y la flecha superior/inferior en el disco Jog.

Modo	Empleo
→ Impresión total ↓	Para imprimir todas las fotografías en la tarjeta (p. 203).
Impresión de corte ↓	Para realizar 4/16 impresiones de corte (p. 205).
Impresión espejo ↓	Para efectuar impresiones de imágenes tipo espejo (p. 207).
Impresión de la fecha	Para imprimir la fecha con fotografías (p. 209).

**Nota:**

- ◆ Para cancelar el ajuste y el modo de menú juntos, presione el botón de menú nuevamente.
- ◆ Las selecciones también pueden ser realizadas desde la pantalla de índice (p. 195) o de primer plano (p. 197).
- ◆ Consulte la página 193 para conectar a una impresora.

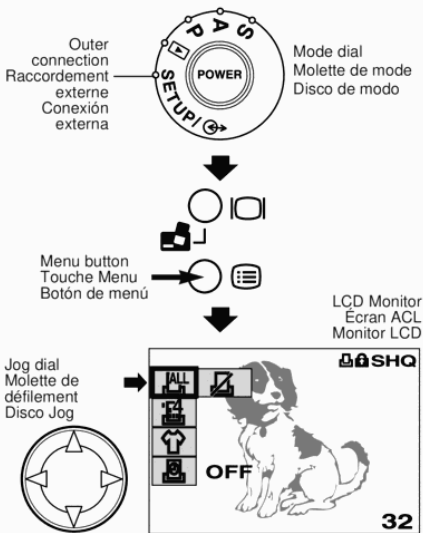

**E**

## ALL PRINT (P-300)

You can print all the pictures in the card using the P-300 printer.





- 1 Set the Mode dial to "P" with the camera connected to the printer, then press the Menu button to select .
  - 2 Press the right/left arrows on the Jog dial to select either (all print) or (cancel).
    - To cancel the adjustment and the Menu mode altogether, press the Menu button again.
    - If the OK button is pressed after selection, the adjustment will be stored and the Menu mode will be canceled.
  - 3 Enter the number of copies to be printed on the printer, then press the DIRECT PRINT button to start printing.
- See page 192 for connection to the printer.

### Note:

- ◆ Select to cancel All print as well as the selections made in the Random print (p. 198).
- ◆ The use of the optional AC adapter is recommended.

**F****IMPRESSION COMPLÈTE (P-300)**

**Vous pouvez imprimer toutes les vues sur la carte en utilisant l'imprimante P-300.**





- 1 Régler la molette de mode sur "  " avec l'appareil raccordé à l'imprimante, puis appuyer sur la touche Menu pour sélectionner   .
- 2 Appuyer sur les flèches droite/gauche de la molette de défilement pour sélectionner  (impression complète) ou  (annulation).
  - Pour annuler le réglage et le mode de menu ensemble, appuyer de nouveau sur la touche Menu.
  - Si la touche OK est pressée après sélection, le réglage sera mémorisé et le mode Menu sera annulé.
- 3 Entrer le nombre d'exemplaires souhaité et appuyer sur la touche DIRECT PRINT pour lancer le processus d'impression.
  - Pour le raccordement à l'imprimante, se reporter à la page 193.

**Remarque:**

- ◆ Choisir  pour annuler l'impression complète ainsi que les sélections faites dans la présélection d'impression (p. 199).
- ◆ Il est conseillé d'utiliser ici l'adaptateur secteur optionnel.

**S****IMPRESION TOTAL (P-300)**

**Usted puede imprimir todas las fotografías en la tarjeta utilizando la impresora P-300.**

- 1 Ajuste el disco de modo en "  " con la cámara conectada a la impresora, luego presione el botón del menú para seleccionar   .
- 2 Presione la flecha derecha/izquierda en el disco Jog para seleccionar  (impresión total) o  (cancelación).
  - Para cancelar el ajuste y el modo de menú juntos, presione el botón de menú nuevamente.
  - Si el botón OK es presionado después de la selección, el ajuste será almacenado y el modo de menú será cancelado.
- 3 Ingrese el número de copias a ser impresas con la impresora y presione el botón DIRECT PRINT para iniciar la impresión.
  - Para la conexión a la impresora, vea la página 193.

**Nota:**



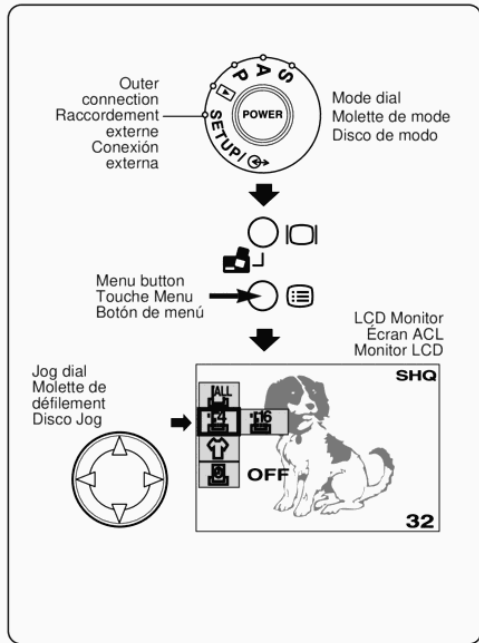

- ◆ Seleccione  para cancelar todas las impresiones así como también las selecciones efectuadas en la impresión hecha al azar (p. 199).
- ◆ Se recomienda el uso de un adaptador opcional de CA.



## E

### CUT PRINT (P-300)

You can make 4/16-cut prints using the P-300 printer.





- In order to make sticker prints, the specialty paper must be set in the P-300 printer's paper feeder.
- 1 Set the Mode dial to "P" with the camera connected to the printer, and select the picture you want to print using the Jog dial.
  - 2 Press the Menu button, then press the bottom arrow on the Jog dial to select  .
  - 3 Press the right/left arrows on the Jog dial to select **4-cut print**  or **16-cut print** .
  - 4 Enter the number of copies to be printed on the printer, then press the DIRECT PRINT button to start printing.
- See page 192 for connection to the printer.

#### Note:

- ◆ The adjustment is canceled when the Menu mode is canceled.
- ◆ Date print is not available in the 4/16-cut print modes.
- ◆ Since the file size is reduced to make cut prints, the image quality may be affected.

**F****IMPRESSION DE VUES (P-300)**

**Vous pouvez imprimer des vues en 4/16 exemplaires en utilisant l'imprimante P-300.**





- Placer dans la cassette à papier de l'imprimante P-300 des feuilles de vignettes autocollantes.
- 1** Régler la molette de mode sur "  " avec l'appareil raccordé à l'imprimante, et choisir la vue que vous voulez imprimer en utilisant la molette de défilement.
- 2** Appuyer sur la touche Menu, puis appuyer sur la flèche vers le bas de la molette de défilement pour choisir  .
- 3** Appuyer sur les flèches droite/gauche de la molette de défilement pour choisir l'impression d'une vue en 4 () ou 16 () exemplaires.
- 4** Entrer le nombre d'exemplaires souhaité et appuyer sur la touche DIRECT PRINT pour lancer le processus d'impression.
- Pour le raccordement à l'imprimante, voir page 193.

**Remarque:**

- ◆ Le réglage est annulé quand le mode Menu est annulé.
- ◆ L'impression de la date n'est pas disponible dans les modes d'impression en 4/16 exemplaires.
- ◆ Comme la taille de fichier est pour faire des impressions de vues, la qualité d'image peut être affectée.

**S****IMPRESION DE CORTES (P-300)**

**Usted puede realizar 4/16 impresiones de corte utilizando la impresora P-300.**

- Para hacer impresiones adhesivas, es necesario colocar el papel especial en el alimentador de papel de la impresora P-300.
- 1** Ajuste el disco de modo en "  " con la cámara conectada en la impresora, y seleccione la fotografía que usted desea imprimir utilizando el disco Jog.
- 2** Presione el botón del menú, luego presione la flecha inferior en el disco Jog para seleccionar  .
- 3** Presione la flecha derecha/izquierda en el disco Jog para seleccionar la impresión de 4 cortes  o impresión de 16 cortes  .
- 4** Ingrese el número de copias a ser impresas con la impresora y presione el botón DIRECT PRINT para iniciar la impresión.
- Para la conexión a la impresora vea la página 193.

**Nota:**

- ◆ El ajuste es cancelado cuando el modo del menú es cancelado.
- ◆ La impresión de fecha no está disponible en los modos de impresión de corte de 4/16.
- ◆ Ya que el tamaño del archivo es reducido para realizar impresiones de corte, la calidad de la imagen puede ser afectada.

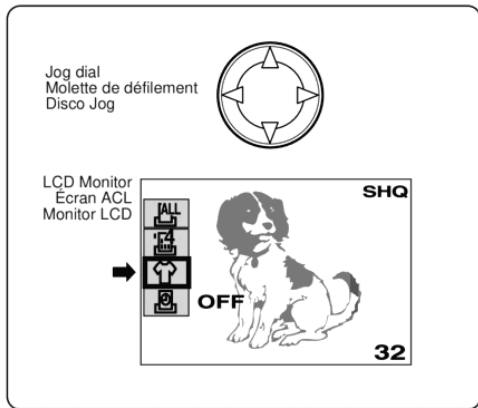

## E

### MIRROR PRINT (P-300)

**You can make mirror-image prints using the P-300 printer.**



This mode is especially useful for making T-shirt prints.

- 1** Set the Mode dial to "↻" with the camera connected to the printer, and select the picture you want to print using the Jog dial.
  - 2** Press the Menu button, then press the bottom arrow on the Jog dial to select .
  - 3** Enter the number of copies to be printed on the printer, then press the DIRECT PRINT button to start printing.
- See page 192 for connection to the printer.

**F****IMPRESSION MODE MIROIR  
(P-300)**

**L'impression peut également être effectuée en mode miroir en utilisant l'imprimante P-300.**



Cette fonction est tout particulièrement utile pour l'impression ultérieure de photos sur des T-shirts.

- 1 Régler la molette de mode sur "  " avec l'appareil raccordé à l'imprimante, et choisir la vue que vous voulez imprimer en utilisant la molette de défilement.
  - 2 Appuyer sur la touche Menu, puis appuyer sur la flèche vers le bas de la molette de défilement pour choisir .
  - 3 Entrer le nombre d'exemplaires souhaité et appuyer sur la touche DIRECT PRINT pour lancer le processus d'impression.
- Pour le raccordement à l'imprimante, se reporter à la page 193.

**S****IMPRESION INVERTIDA  
(P-300)**

**Usted puede imprimir imágenes tipo espejo utilizando la impresora P-300.**

Este modo es especialmente útil para imprimir camisetas.

- 1 Ajuste el disco de modo en "  " con la cámara conectada en la impresora, y seleccione la fotografía que usted desea imprimir utilizando el disco Jog.
  - 2 Presione el botón del menú, luego presione la flecha inferior en el disco Jog para seleccionar .
  - 3 Ingrese el número de copias a ser impresas con la impresora y presione el botón DIRECT PRINT para iniciar la impresión.
- Para la conexión a la impresora vea la página 193.

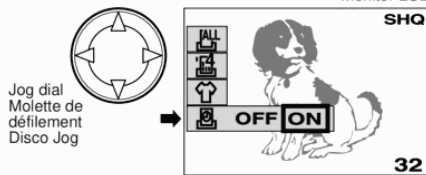
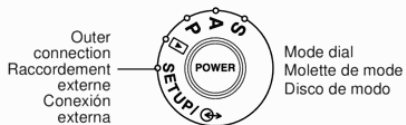

## E

### DATE PRINT (P-300)

You can print the date with pictures using the P-300 printer.



- 1 Set the Mode dial to "G" with the camera connected to the printer, then press the Menu button. Press the bottom arrow on the Jog dial to select  OFF ON .
- 2 Press the right arrow on the Jog dial to select ON.
  - If the OK button is pressed after selection, the adjustment will be stored and the Menu mode will be canceled.
  - When there are no pictures selected for printing, the currently displayed picture will be printed. (p. 198)
  - When an index picture or close-up picture is displayed, it will be printed.
- 3 Enter the number of copies to be printed on the printer, then press the DIRECT PRINT button to start printing.
  - See page 192 for connection to the printer.

#### Note:

- ◆ Date print is not available in the 4/16-cut print modes. (p. 204)

**F****IMPRESSION DE LA DATE (P-300)**

**Vous pouvez imprimer la date avec des vues en utilisant l'imprimante P-300.**



- 1 Régler la molette de mode sur "  " avec l'appareil raccordé à l'imprimante, puis appuyer sur la touche Menu. Appuyer sur la flèche vers le bas de la molette de défilement pour choisir  **OFF ON** .
- 2 Appuyer sur la flèche droite de la molette de défilement pour choisir **ON**.
  - Si la touche OK est pressée après sélection, le réglage sera mémorisé et le mode Menu sera annulé.
  - Quand il n'y a pas de vues sélectionnées à imprimer, la vue actuellement affichée sera imprimée. (p. 199)
  - Si une vue index ou de gros plan est affichée, elle sera imprimée.
- 3 Entrer le nombre d'exemplaires souhaité et appuyer sur la touche DIRECT PRINT pour lancer le processus d'impression.
  - Pour le raccordement à l'imprimante, se reporter à la page 193.

**Remarque:**

- ◆ L'impression de la date n'est pas disponible dans les modes d'impression en 4/16 exemplaires. (p. 205)

**S****IMPRESION DE LA FECHA (P-300)**

**Usted puede imprimir la fecha con fotografías utilizando la impresora P-300.**

- 1 Ajuste el disco de modo en "  " con la cámara conectada en la impresora, luego presione el botón del menú. Presione la flecha inferior en el disco Jog para seleccionar  **OFF ON** .
- 2 Presione la flecha derecha en el disco Jog para seleccionar **ON**.
  - Si el botón OK es presionado después de la selección, el ajuste será almacenado y el modo de menú será cancelado.
  - Cuando no hay ninguna fotografía seleccionada para imprimir, la fotografía indicada actualmente será impresa. (p. 199)
  - Cuando una fotografía de índice o fotografía de primer plano es indicada, la misma será impresa.
- 3 Ingrese el número de copias a ser impresas con la impresora y presione el botón DIRECT PRINT para iniciar la impresión.
  - Para la conexión a la impresora vea la página 193.

**Nota:**

- ◆ La impresión de fecha no está disponible en los modos de impresión de corte de 4/16 (p. 205).

# **E** TRANSFERRING IMAGES TO A PERSONAL COMPUTER

## COMPUTER SYSTEM REQUIREMENTS

When using the provided utility software:  
Personal computers used with this camera must conform to the following minimum standards.

---

- **IBM PC/AT compatible**

Windows 98 : 486DX CPU, 66MHz or greater  
Windows 95/NT 4.0 : 486SX CPU or later, 33MHz or greater  
(Pentium recommended)  
CD-ROM Drive  
16MB RAM  
45MB Available HD Space  
Standard RS-232C Interface  
D-SUB 9-pin connector  
Monitor with 256 colors  
640 x 480 Screen Resolution mode

---

- **Apple Macintosh**

68040 CPU or later  
System 7.5 or later, Mac OS 7.6 ~ 8.5  
CD-ROM Drive  
24MB RAM  
45MB Available HD Space  
Mac Standard Serial Port  
Monitor with 256 colors  
640 x 480 Screen Resolution mode

\* The iMac cannot be used.

## **F** TRANSFERT DES IMAGES DANS UN MICRO-ORDINATEUR

### BESOINS SYSTÈME DE L'ORDINATEUR

Le micro-ordinateur utilisé en liaison avec cet appareil photo devra répondre aux exigences suivantes :

- **Compatibilité PC/AT IBM**

Windows 98 : Unité centrale 486DX, 66 MHz ou plus élevée  
Windows 95/NT 4.0 : Unité centrale 486SX ou plus récente, 33 MHz ou plus élevée (Pentium recommandé)  
Lecteur de CD-ROM  
16 Mo de mémoire vive  
45 Mo d'espace disponible sur le disque dur  
Interface standard RS-232C  
Prise D-SUB 9 broches  
Moniteur avec 256 couleurs  
Résolution d'écran de 640 x 480

- **Apple Macintosh**

Unité centrale 68040 ou plus récente  
Système 7.5 ou plus récent, Mac OS 7.6 à 8.5  
Lecteur de CD-ROM  
24 Mo de mémoire vive  
45 Mo d'espace disponible sur le disque dur  
Port série standard MAC  
Moniteur avec 256 couleurs  
Résolution d'écran de 640 x 480

\* **Ne jamais utiliser le iMac.**

## **S** TRANSFERENCIA DE IMAGENES A UNA COMPUTADORA PERSONAL

### REQUERIMIENTOS DEL SISTEMA DE LA COMPUTADORA

Cuando emplea el software de utilidad suministrado:  
Las computadoras personales que pueden ser empleadas con esta cámara deben cumplir con los siguientes estándares mínimos.

- **Compatible con IBM PC/AT**

Windows 98 : CPU 486DX, 66 MHz o más rápido  
Windows 95/NT 4.0 : CPU 486SX o más reciente, 33 MHz o más rápido (Se recomienda Pentium)  
Unidad CD-ROM  
RAM de 16 MB  
45 MB de espacio disponible en el HD  
Interface RS-232C estándar  
Conector D-SUB de 9 clavijas  
Monitor con 256 colores  
Resolución de la pantalla de 640 x 480

- **Apple Macintosh**

CPU 68040 o más reciente  
Sistema 7.5 o más reciente, Mac OS 7.6 - 8.5  
Unidad CD-ROM  
RAM de 24 MB  
45 MB de espacio disponible en el HD  
Puerto serie Mac estándar  
Monitor con 256 colores  
Resolución de la pantalla de 640 x 480

\* **No emplee la iMac.**

---

## INSTALLING PROVIDED SOFTWARE

To take full advantage of a wide range of functions, including download, display, storage and panorama, your Olympus digital camera comes with software applications and CAMEDIA Master. For installation and operation, please refer to the software's online documentation.

**F****INSTALLATION DU LOGICIEL FOURNI**

Pour pouvoir exploiter un vaste éventail de fonctions, comprenant le téléchargement, l'affichage, le stockage et les vues panoramiques, votre appareil photo numérique Olympus est fourni avec du logiciel d'applications et CAMEDIA Master. Pour l'installation et le fonctionnement, veuillez vous référer à la documentation en ligne du logiciel.

**S****INSTALACION DEL SOFTWARE SUMINISTRADO**

Para beneficiarse completamente de una amplia gama de funciones, incluyendo la carga en memoria, indicación, almacenamiento y modo panorámico, su cámara digital Olympus viene con aplicaciones de software y CAMEDIA Master. Para instalación y operación, refiérase a la documentación en línea del software.

RS-232C PC serial cable  
Câble de connexion série  
RS-232C pour PC (IBM)  
Cable serie RS-232C PC

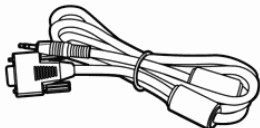

Conversion connector for  
Macintosh  
Câble de connexion pour  
ordinateurs Macintosh  
Conector de conversión  
para Macintosh

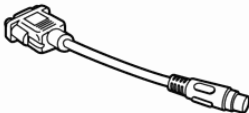

## E

### CONNECTING TO A PERSONAL COMPUTER

Use the appropriate connector according to your computer's platform.

- **IBM PC/AT compatible**

Connect the provided RS-232C PC serial cable to the D-SUB 9-Pin COM 1 or COM 2 serial port on your computer.

- **Apple Macintosh or compatible**

Attach the provided conversion connector for Macintosh to the printer serial port or modem serial port on your computer, and then connect the RS-232C PC serial cable. **(Turn off AppleTalk if connected to the printer port.)**

The enclosed Macintosh conversion connector allows you to connect your camera to a Macintosh computer. It cannot be used to connect a Macintosh to a printer.

#### Note:

- ◆ In order to prevent battery consumption, the use of the optional AC adapter is recommended.

**F****RACCORDEMENT À UN MICRO-ORDINATEUR**

Utiliser le connecteur ou l'adaptateur approprié suivant les prises de l'ordinateur.

- **PC/AT IBM et compatibles**

Raccorder le câble série RS-232C au port série (D-SUB 9 broches, COM 1 ou COM 2) de l'ordinateur.

- **Apple Macintosh ou compatibles**

Relier le connecteur de conversion pour Macintosh fourni au port série (prise imprimante ou modem) de l'ordinateur, puis raccorder le câble série RS-232C. **(Désactiver le cas échéant AppleTalk du port de l'imprimante.)**

Le connecteur de conversion pour Macintosh joint vous permet de raccorder votre appareil à un ordinateur Macintosh. Il ne peut pas être utilisé pour raccorder un Macintosh à une imprimante.

**Remarque:**

- ◆ Pour éviter de consommer des piles, il est conseillé d'utiliser l'adaptateur secteur optionnel.

**S****CONEXION A UNA COMPUTADORA PERSONAL**

Emplee el conector apropiado de acuerdo a la plataforma de su computadora.

- **Compatible con IBM PC/AT**

Conecte el cable serie RS-232C PC suministrado al puerto serie D-SUB 9-pin COM 1 o COM 2 de su computadora.

- **Apple Macintosh o compatible**

Conecte el conector de conversión suministrado para Macintosh al puerto serie de la impresora o puerto serie de modem de su computadora y luego conecte el cable serie RS-232C PC. **(Desactive AppleTalk si está conectado al puerto de la impresora.)**

El conector de conversión Macintosh suministrado le permite conectar su cámara a una computadora Macintosh. El mismo no puede ser usado para conectar un Macintosh a una impresora.

**Nota:**

- ◆ Para evitar el consumo de pilas, se recomienda emplear el adaptador opcional de CA.

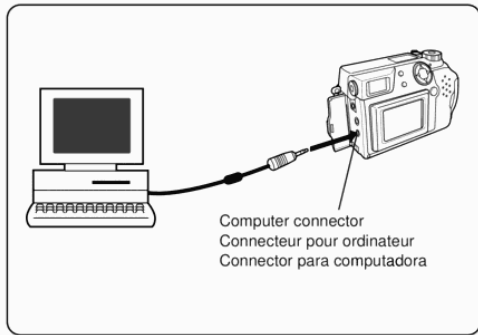

## E

### USING A PERSONAL COMPUTER

Make sure that the power of the personal computer and the camera are OFF before connecting.

- 1 Connect the RS-232C PC serial cable to the computer's serial port.
- 2 Open the connector cover.
- 3 Align the arrow mark on the RS-232C PC serial cable plug with the camera's connector. Insert the plug and push it in as far as it will go.
- 4 Press the Power button to turn on the camera, then set the Mode dial to "G➔".

#### Note:

- ◆ Do not connect when the power of the camera is on as it may cause a camera malfunction.
- ◆ When the Mode dial is not set to "G➔", the computer will not communicate with the camera.
- ◆ Use of the optional AC adapter is recommended for computer downloads.

## F

### UTILISATION D'UN MICRO-ORDINATEUR

Avant d'effectuer les branchements, s'assurer que l'appareil photo et l'ordinateur ne sont pas sous tension.

- 1 Raccorder le câble série RS-232C au port série de l'ordinateur.
- 2 Ouvrir le volet de protection des connecteurs.
- 3 Aligner le repère marqué d'une flèche de la prise du câble série RS-232C sur le repère marqué d'un point de la prise de l'appareil photo. Insérer la fiche et l'enfoncer au maximum.
- 4 Appuyer sur la touche d'alimentation pour mettre l'appareil sous tension, puis régler la molette de mode sur "  ".

#### Remarque:

- ◆ Ne pas raccorder lorsque l'appareil photo est sous tension, ce qui pourrait causer un mauvais fonctionnement de l'appareil.
- ◆ Si la molette de mode n'est pas réglée sur "  ", il n'y aura pas de communication entre l'ordinateur et l'appareil photo.
- ◆ L'adaptateur secteur en option est recommandé pour le téléchargement sur ordinateur.

## S

### EMPLEO DE UNA COMPUTADORA PERSONAL

Asegúrese de que la alimentación de la computadora personal y de la cámara estén DESACTIVADAS antes de conectar.

- 1 Conecte el cable serie RS-232C PC al puerto en serie de la computadora.
- 2 Abra la cubierta del conector.
- 3 Alinee la flecha del enchufe del cable serie RS-232C PC con el conector de la cámara. Inserte el enchufe y presiónelo hasta que haga tope.
- 4 Presione el botón de alimentación para activar la cámara, luego ajuste el disco de modo en "  ".

#### Nota:

- ◆ No conecte cuando la alimentación de la cámara está activada ya que puede causar un mal funcionamiento en la cámara.
- ◆ Cuando el disco de modo no está ajustado en "  ", la computadora no se comunicará con la cámara.
- ◆ Para cargar en la memoria de una computadora se recomienda un adaptador de CA.

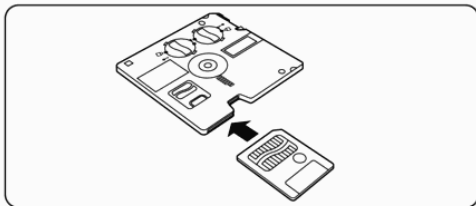
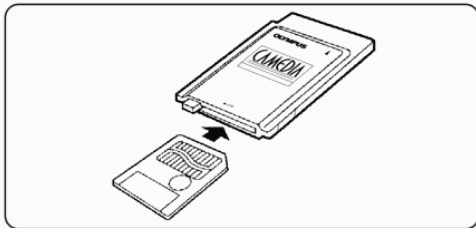

Be sure to insert the card right-side up.  
Bien s'assurer d'introduire le côté droit de la carte en haut.  
Asegúrese de insertar la tarjeta con el lado derecho hacia arriba.

## E

### TRANSFERRING DIRECTLY FROM SmartMedia

#### PC Card Adapter

The picture data in the SmartMedia can be directly transferred to a personal computer equipped with a PC card (PCMCIA) slot or an external PC card reader/writer, using the optional PC Card Adapter.

#### FlashPath Floppydisk Adapter

The picture data in the SmartMedia can be directly transferred to a personal computer equipped with a 3.5" FDD, using the optional FlashPath Floppydisk Adapter.

#### Note:

- ◆ Check for compatibility. This equipment may not function properly on all operating systems.
- ◆ Do not use a SmartMedia with Write-protect adhesive seal on a computer as it will cause errors. (Refer to the instructions of the adapters.)

**F****TRANSFERT DIRECTEMENT DE LA CARTE SmarMedia****Adaptateur de carte PC**

Les données d'image dans la carte SmartMedia peuvent être transférées directement sur un ordinateur personnel disposant d'une case carte PC (PCMCIA) ou d'un lecteur/enregistreur de carte PC externe, en utilisant l'adaptateur de carte PC en option.

**Adaptateur de disquette FlashPath**

Les données d'image dans la carte SmartMedia peuvent être transférées directement sur un ordinateur personnel disposant d'un lecteur de disquette 3,5", en utilisant l'adaptateur de disquette FlashPath en option.

**Remarque:**

- ◆ Vérifier la compatibilité. Ce matériel peut ne pas fonctionner correctement sur tous les systèmes d'exploitation.
- ◆ Ne pas utiliser de carte SmartMedia avec une étiquette adhésive de protection contre l'écriture sur un ordinateur, ce qui provoquerait des erreurs. (Se référer aux modes d'emploi des adaptateurs.)

**S****TRANSFERENCIA DIRECTA DESDE SmartMedia****Adaptador de tarjeta PC**

Los datos de imagen en SmartMedia pueden ser transferidos directamente a una computadora personal equipada con una ranura para tarjeta PC (PCMCIA) o una unidad lectora/escritora de tarjeta PC externa, empleando el adaptador de tarjeta PC opcional.

**Adaptador de disco flexible FlashPath**

Los datos de imagen en SmartMedia pueden ser transferidos directamente a una computadora personal equipada con una unidad FDD de 3,5", empleando el adaptador opcional de disco flexible FlashPath.

**Nota:**

- ◆ Compruebe la compatibilidad. Este equipo puede no funcionar correctamente con todos los sistemas operativos.
- ◆ No emplee SmartMedia con un rótulo adhesivo de protección contra escritura en la computadora ya que producirá errores. (Refiérase a las instrucciones de los adaptadores).



**F**

---

**TABLEAU SYNOPTIQUE DU SYSTÈME**

Une variété de fonctions sont disponibles en raccordant du matériel en option. (p. 220)

**S**

---

**TABLA DEL SISTEMA**

Al efectuar la conexión con equipos opcionales quedan a disposición una variedad de posibilidades. (p. 220)

## **E** MISCELLANEOUS

---

### QUESTIONS AND ANSWERS

**Q** How long will the batteries last?

**A** Battery life is affected by many variables such as the amount of LCD monitor use, the frequency of flash use, as well as by the kind of battery used and the environmental conditions under which the camera is used. Using the LCD monitor frequently will use up your batteries quickly. Keep the LCD monitor turned off to save power. Use of the optional NiMH rechargeable batteries or AC adapter is recommended.

---

**Q** How can I correct the clock in the camera that will be used to record the date on the image data?

**A** Date adjustment is not made when the camera is shipped. You can adjust the date either from the camera or from the computer (p. 182).

---

## F DIVERS

### QUESTIONS ET RÉPONSES

**Q** Combien de temps durent les piles ?

**R** La durée de vie des piles est, dans la pratique, fonction de la fréquence d'utilisation de l'écran ACL, de celle du flash, ainsi que du type de piles employé et des conditions ambiantes dans lesquelles on utilise l'appareil. L'utilisation fréquente de l'écran ACL épuise les piles rapidement. Pour économiser l'énergie des piles, éteindre l'écran ACL quand on ne s'en sert pas. L'utilisation des batteries NiMH ou de l'adaptateur secteur en option est recommandée.

**Q** Comment puis-je régler l'horloge de l'appareil photo pour enregistrer la date dans les fichiers images ?

**R** La date n'est pas réglée lorsque vous recevez l'appareil. Le réglage de la date peut se faire aussi bien depuis l'appareil photo qu'à partir de l'ordinateur (p. 183).

## S MISCELANEOS

### PREGUNTAS Y RESPUESTAS

**P** ¿Cuánto tiempo duran las pilas?

**R** La duración de la pila es afectada por muchas variables tales como el tiempo de uso del monitor LCD, la frecuencia de uso del flash, así como también por el tipo de pila usada y las condiciones ambientales en las cuales la cámara es usada. El usar frecuentemente el monitor LCD consumirá las pilas muy rápidamente. Mantenga el monitor LCD desactivado para ahorrar energía. Se recomienda el uso de las pilas recargables NiMH o del adaptador de CA opcional.

**P** ¿Cómo puedo corregir el reloj en la cámara que será usado para registrar la fecha en los datos de imagen?

**R** La fecha en la cámara no está ajustada de fábrica. Usted puede ajustar la fecha en la cámara o desde la computadora (p. 183).

## E

---

**Q** How should I store the camera?

**A** Cameras are susceptible to damage caused by dust, moisture, and salt. Wipe and dry the camera thoroughly before storing it. After using it at the beach, wipe it with a cloth that has been moistened with fresh water and then wrung out. Do not store in an area where mothballs are used. Unload the batteries if you do not plan to use the camera for a long period.

---

**Q** Why do the subjects' eyes sometimes appear red in pictures?

**A** This "red-eye phenomenon" occurs with all cameras when a flash is used. It is caused by light from the flash reflecting off the retina at the back of the eye. Red-eye varies depending on the individual and the shooting conditions such as ambient lighting. Use of the Red-Eye Reducing Pre-Flash mode significantly reduces this phenomenon.

---

**Q** Can I use a filter or hood?

**A** Olympus does not provide one.

---

**Q** Can I use an extension flash?

**A** Yes you can. Please see our Internet home page (<http://www.olympus.com>).

---

**F**

**Q** Où ranger l'appareil ?

**R** La poussière, l'humidité et l'air marin peuvent endommager l'appareil photo. Essuyer et sécher soigneusement l'appareil avant de le ranger. Après une utilisation au bord de la mer, l'essuyer à l'aide d'un morceau de tissu humidifié à l'eau du robinet. Ne jamais ranger l'appareil à proximité de boules de naphthaline. Retirer les piles si vous n'avez pas l'intention d'utiliser l'appareil pendant un certain temps.

**Q** Pourquoi les yeux des personnes photographiées apparaissent-ils parfois rouges sur les prises de vues ?

**R** Le phénomène "yeux rouges" se produit avec n'importe quel appareil photo quand on utilise un flash. Il est dû à la réflexion de l'éclair sur la rétine au fond de l'œil. L'ampleur de ce phénomène varie d'un sujet à l'autre et selon les conditions de prise de vues, notamment l'éclairage ambiant. Les pré-éclairs lancés en mode d'atténuation de l'effet "yeux rouges" permettent toutefois de réduire considérablement ce phénomène.

**Q** Puis-je utiliser un filtre ou un pare-soleil ?

**R** Olympus n'en fournit pas.

**Q** Puis-je utiliser un flash supplémentaire ?

**R** Oui, c'est possible. Veuillez regarder notre home page Internet (<http://www.olympus.com>).

**S**

**P** ¿Cómo debo almacenar la cámara?

**R** Las cámaras pueden ser dañadas por el polvo, la humedad y la sal. Limpie con un paño y seque la cámara completamente antes de almacenarla. Después de usarla en la playa, límpiela con un paño humedecido en agua potable y luego séquela. No la almacene en un lugar dónde haya colocado naftalina. Extraiga las pilas si no tiene intención de usar la cámara durante largo tiempo.

**P** ¿Porqué los ojos de los sujetos aparecen rojos en las fotografías?

**R** Este "fenómeno de ojos rojos" ocurre con todas las cámaras cuando se emplea el flash. El mismo es producido por la luz del flash reflejada en la retina del ojo. Los ojos rojos varían dependiendo de las condiciones particulares del sujeto y de fotografiado tales como la iluminación. El uso del modo de flash previo reductor de ojos rojos reduce este fenómeno en gran medida.

**P** ¿Puedo usar un filtro o parasol?

**R** Olympus no la suministra.

**P** ¿Puedo usar un flash extensión?

**R** Sí, puede. Consulte nuestro home page de Internet (<http://www.olympus.com>).

## TROUBLESHOOTING

### Operating Problems

#### The camera does not work.

- ① The power is OFF.  
→ Press the Power button to turn on the camera. (P. 62)
- ② The batteries are loaded incorrectly.  
→ Reload the batteries correctly. (P. 54)
- ③ The batteries are exhausted.  
→ Replace the batteries with new ones. (P. 54)
- ④ The batteries are temporarily unable to function.  
→ Keep the batteries warm while using the camera.

#### No picture is taken when the Shutter release button is pressed.

- ① The flash has not finished charging or the previous picture is being written into the card.  
→ Remove your finger from the Shutter release button and wait until the Green lamp or the Orange lamp stops blinking. (P. 82/102)
- ② There is no card in the camera or there is a problem with the card.  
→ See the Error code chart. (P. 72)

#### The flash does not fire.

- ① The flash mode was set to the Off mode.  
→ Check the flash mode before shooting. (P. 112)
- ② The subject is lighted.  
→ Set the flash to Fill-In mode. (P. 112)

## EN CAS DE DIFFICULTÉS

### Problèmes de fonctionnement

#### L'appareil photo ne fonctionne pas

- ① L'appareil n'est pas sous tension.  
→ Appuyer sur la touche d'alimentation pour mettre l'appareil en marche. (P. 63)
- ② Les piles ne sont pas installées correctement.  
→ Remettre les piles en place en respectant la polarité. (P. 55)
- ③ Les piles sont épuisées.  
→ Mettre des piles neuves. (P. 55)
- ④ Les piles sont provisoirement incapables d'assurer l'alimentation.  
→ Maintenir les piles à une température normale pendant l'utilisation de l'appareil.

#### Aucune photo n'est prise lorsque le déclencheur est enfoncé.

- ① Le flash n'est pas encore entièrement rechargé, ou la vue précédente est en cours d'écriture en mémoire.  
→ Retirer le doigt du déclencheur et attendre que le voyant vert ou le voyant orange cesse de clignoter. (P. 83/103)
- ② Il n'y a pas de carte dans l'appareil ou il y a un problème avec la carte.  
→ Voir le tableau de code d'erreur. (P. 73)

#### Le flash ne se déclenche pas.

- ① Le mode flash était réglé sur arrêt.  
→ Sélectionner un mode flash approprié avant de prendre la photo. (P. 113)
- ② Le sujet est éclairé.  
→ Régler le flash pour le mode convenable. (P. 113)

## LOCALIZACION DE AVERIAS

### Problemas de funcionamiento

#### La cámara no funciona.

- ① La alimentación está desactivada OFF.  
→ Presione el botón de alimentación para activar la cámara. (P. 63)
- ② Las pilas están incorrectamente colocadas.  
→ Recoloque correctamente las pilas. (P. 55)
- ③ Las pilas están agotadas.  
→ Reemplace las pilas por nuevas. (P. 55)
- ④ Las pilas no funcionan temporalmente.  
→ Mantenga las pilas tibias mientras usa la cámara.

#### Cuando presiona el botón disparador del obturador la cámara no fotografía.

- ① El flash no ha terminado de recargarse o la fotografía anterior está siendo escrita en SmartMedia.  
→ Retire el dedo del botón disparador del obturador y espere hasta que la lámpara verde o la lámpara naranja deje de parpadear. (P. 83/103)
- ② No hay ninguna tarjeta en la cámara o hay un problema con la tarjeta.  
→ Ver la tabla de códigos de error (P. 73).

#### El flash no se dispara.

- ① El modo de flash estaba desactivado.  
→ Verifique el modo de flash antes de fotografiar. (P. 113)
- ② El objeto está iluminado.  
→ Ajuste el flash al modo de relleno. (P. 113)

## E

### **The pictures already taken do not appear on the LCD monitor.**

- ① The camera is in the Record mode.  
→ Set the Mode dial to "  ". (P. 142)
- ② There is no picture in the card.  
→ NO PICTURE appears on the LCD monitor. (P. 142)
- ③ There is a problem with the card.  
→ See the Error code chart. (P. 72)

### **The LCD monitor is hard to read.**

- ① The brightness may be incorrectly set.  
→ Adjust the brightness. (P. 180)

### **When the camera is connected to a computer, an error message appears while data is being transferred to the computer.**

- ① The cable is not plugged in correctly.  
→ Connect the cable correctly. (P. 214)
- ② The power is OFF.  
→ Turn on the camera and set the Mode dial to "  ". (P. 216)
- ③ The batteries are exhausted.  
→ Replace the batteries with new ones (P. 54) or use the optional AC adapter (P. 56).
- ④ The serial port is not selected correctly.  
→ Use the operating system software to make sure the serial port is selected correctly.
- ⑤ There is no available serial port.  
→ Make one available by following the computer's instructions.

## F

### **Il est impossible d'afficher les photos prises sur l'écran ACL.**

- ① L'appareil est dans le mode Enregistrement.  
→ Régler la molette de mode sur "▶". (P. 143)
- ② La carte SmartMedia est vide.  
→ NO PICTURE apparaît sur l'écran ACL. (P. 143)
- ③ Il y a un problème avec la carte.  
→ Voir le tableau de code d'erreur. (P. 73)

### **La lecture sur l'écran ACL est difficile**

- ① La luminosité peut être mal réglée.  
→ Ajuster la luminosité. (P. 181)

### **L'appareil étant raccordé à un micro-ordinateur, un message d'erreur apparaît lors du transfert des données dans l'ordinateur.**

- ① Le branchement du câble de connexion est incorrect.  
→ Brancher le câble correctement. (P. 215)
- ② L'alimentation de l'appareil photo est coupée  
→ Mettre l'appareil en marche et régler la molette de mode sur "↻". (P. 217)
- ③ Les piles sont épuisées.  
→ Echanger les piles usées contre des piles neuves (P. 55), ou utiliser l'adaptateur secteur en option (P. 57).
- ④ Le port série n'est pas correctement sélectionné.  
→ Utiliser le logiciel d'application pour vérifier si le port série a été sélectionné correctement.
- ⑤ Il n'y a pas de port série disponible.  
→ Installer un port série en suivant les indications fournies par l'ordinateur.

## S

### **Las fotografías tomadas no aparecen en el monitor LCD.**

- ① La cámara está en el modo de grabación.  
→ Ajuste el disco de modo en "▶". (P. 143)
- ② No hay imágenes en SmartMedia.  
→ NO PICTURE aparece en el monitor LCD. (P. 143)
- ③ Hay un problema con la tarjeta.  
→ Ver la tabla de códigos de error. (P. 73)

### **El monitor LCD es difícil de leer.**

- ① El brillo puede estar incorrectamente ajustado.  
→ Ajuste el brillo. (P. 181)

### **Cuando conecta la cámara a una computadora, aparece un mensaje de error mientras los datos están siendo transferidos a la computadora.**

- ① El cable está incorrectamente enchufado.  
→ Conecte el cable correctamente. (P. 215)
- ② La alimentación está desactivada OFF.  
→ Active la cámara y ajuste el disco de modo en "↻". (P. 217)
- ③ Las pilas están agotadas.  
→ Reemplace las pilas por nuevas (P. 55), o emplee el adaptador opcional de CA (P. 57).
- ④ El puerto serie no fue correctamente seleccionado.  
→ Emplee el software del sistema operativo para asegurarse de que la selección del puerto serie sea correcta.
- ⑤ No hay puerto serie disponible.  
→ Abra uno siguiendo las instrucciones en la computadora.

---

## Problems with Images

### The picture is out of focus

- ① The camera moved when the shutter button was pressed.  
→ Hold the camera correctly, and press the shutter button. (P. 78)
- ② The viewfinder's autofocus mark was not positioned on the subject.  
→ Position the autofocus frame on the subject, or use the focus lock. (P. 86)
- ③ The lens is dirty.  
→ Clean the lens with a soft dry cloth.
- ④ The mode was not selected correctly.  
→ Shoot with the Macro mode when the subject is within the range of 8"~31". For further distances, shoot with the Standard mode. (P. 90/118)
- ⑤ The Shutter release button was pressed right in front of the camera in the Selftimer mode.  
→ Press the Shutter release button while looking into the viewfinder, not while standing in front of the camera. Or, use the remote control. (P. 124/126)
- ⑥ The Manual focus was used with the wrong focal range.  
→ Use the right Manual focus for the distance. (P. 122)

### The picture is too dark.

- ① The flash was blocked by a finger.  
→ Hold the camera correctly, keeping your fingers away from the flash. (P. 78)

## F

### Problèmes liés à l'image

#### L'image obtenue n'est pas nette

- ① L'appareil photo a bougé au moment du déclenchement.  
→ Tenir l'appareil sans bouger et appuyer sur le déclencheur d'un mouvement continu. (P. 79)
- ② Le repère d'autofocus du viseur n'était pas positionné sur le sujet.  
→ Positionner le cadre de l'autofocus sur le sujet ou utiliser la mémorisation de la mise au point. (P. 87)
- ③ L'objectif est encrassé.  
→ Nettoyer l'objectif avec un chiffon sec et doux.
- ④ Le mode de fonctionnement n'a pas été sélectionné correctement.  
→ Respecter les distances minimales aux modes normal et gros plan. (P. 91/119)
- ⑤ En mode retardateur, une personne ou un objet se trouvaient directement devant l'appareil photo lorsque le déclenchement a eu lieu.  
→ Ne pas se tenir devant l'appareil au moment d'appuyer sur le déclencheur. Appuyer uniquement sur le déclencheur lorsque l'on se trouve à côté de l'appareil photo ou derrière. Ou, utiliser la télécommande. (P. 125/127)
- ⑥ La mise au point manuelle a été utilisée avec la mauvaise plage de mise au point.  
→ Utiliser la bonne mise au point manuelle pour la distance. (P. 123)

#### Sous-exposition

- ① Le flash a été obscurci par un doigt  
→ Tenir l'appareil photo correctement, en évitant de couvrir le flash. (P. 79)

## S

### Problemas con las imágenes

#### La fotografía está desenfocada.

- ① La cámara ha sido movida cuando se presionó el botón del obturador.  
→ Sostenga la cámara correctamente y presione el botón del obturador. (P. 79)
- ② La marca de enfoque automático del visor no fue colocada sobre el sujeto.  
→ Coloque el marco de enfoque automático sobre el sujeto o use el bloqueo de enfoque. (P. 87)
- ③ El objetivo está sucio.  
→ Limpie el objetivo con un paño suave y seco.
- ④ El modo no fue correctamente seleccionado.  
→ Fotografe con el modo primer plano cuando el sujeto esté dentro de los límites de 0,2 - 0,8 m. Para distancias más lejos fotografíe con el modo estándar. (P. 91/119)
- ⑤ Presionó el botón de obturación justamente frente a la cámara en el modo de autodisparador.  
→ Presione el botón de obturación mientras mira hacia el visor, no mientras está frente a la cámara. O, utilice el control remoto. (P. 125/127)
- ⑥ El enfoque manual fue usado con el límite de enfoque incorrecto.  
→ Emplee el enfoque manual correcto para la distancia. (P. 123)

#### La fotografía es demasiado oscura.

- ① Bloqueó el flash con el dedo.  
→ Sostenga la cámara correctamente, manteniendo los dedos lejos del flash. (P. 79)

## E

---

- ② The subject was out of the working range of the flash.  
→ Shoot within the flash working range. Or, use an extension flash. (P. 102/114)
- ③ The flash mode was set to the Off mode.  
→ Check the flash mode before shooting. (P. 112)
- ④ The subject was too small and was backlit.  
→ Set the flash to Fill-In mode. (P. 112) Or, use the Spot metering mode. (P. 100)

### **The picture is too bright.**

- ① The flash was set to the Fill-In Flash mode.  
→ Set the flash mode to one other than Fill-In Flash. (P. 112)
- ② The subject was very bright.  
→ Either adjust the exposure or point the camera away from overly bright subjects. (P. 94)

### **The colors of pictures taken indoors look unnatural.**

- ① The lighting fixture(s) affected the picture.  
→ Set the flash mode to Fill-In. (P. 112)
- ② The subject is mostly dark.  
→ Include white in the image or adjust the white balance. (P. 136)
- ③ The white balance setting is wrong.  
→ Adjust the white balance. (P. 136)

### **The picture has obscured edge(s).**

- ① The lens was partly blocked by a finger or the strap.  
→ Hold the camera correctly, keeping your fingers and the strap away from the lens. (P. 78)
- ② The shooting distance was too close.  
→ Use the LCD monitor. (P. 84)

## F

- ② Le sujet se trouvait au-delà de la portée du flash.  
→ Veiller à ce que le sujet soit placé dans les limites de portée du flash. Ou, utiliser un flash supplémentaire. (P. 103/115)
- ③ Le mode flash était réglé sur arrêt.  
→ Sélectionner un mode flash approprié avant de prendre la photo. (P. 113)
- ④ Le sujet était trop petit et se trouvait en contre-jour.  
→ Régler le flash sur le mode d'appoint. (P. 113) Ou, utiliser le mode de mesure ponctuelle. (P. 101)

### Surexposition

- ① Le flash d'appoint s'est déclenché au moment de la prise de vues.  
→ Sélectionner un autre mode de flash. (P. 113)
- ② Le sujet était excessivement clair.  
→ Régler l'exposition ou veiller à ne pas diriger l'appareil sur des sujets trop fortement éclairés. (P. 95)

### Les couleurs des images prises en intérieur ne sont pas naturelles

- ① Ceci est dû à l'éclairage employé lors de la prise de vues.  
→ Régler le flash sur le mode d'appoint. (P. 113)
- ② Le sujet est principalement sombre.  
→ Apporter du blanc dans l'image ou régler la balance des blancs. (P. 137)
- ③ Le réglage de la balance des blancs est erroné.  
→ Régler la balance des blancs. (P. 137)

### Les coins de l'image sont trop sombres

- ① L'objectif a été partiellement couvert par un doigt ou par la bandoulière.  
→ Tenir l'appareil photo correctement en veillant à ne pas couvrir l'objectif. (P. 79)
- ② Le sujet était placé trop près de l'appareil.  
→ Utiliser l'écran ACL. (P. 85)

## S

- ② El sujeto estaba fuera del límite de alcance del flash.  
→ Fotografíe dentro del límite de alcance del flash. O, utilice un flash de extensión. (P. 103/115)
- ③ El modo de flash estaba desactivado.  
→ Verifique el modo de flash antes de fotografiar. (P. 113)
- ④ El sujeto era demasiado pequeño y estaba iluminado por detrás.  
→ Coloque el flash en el modo de relleno. (P. 113) O, utilice el modo de medición de punto (P. 101).

### La fotografía es demasiado brillante.

- ① El flash estaba colocado en el modo de flash de relleno.  
→ Coloque el modo de flash en otro modo que no sea el de relleno. (P. 113)
- ② El sujeto era muy brillante.  
→ Ajuste la exposición o no apunte la cámara a sujetos extremadamente brillantes. (P. 95)

### Los colores de las fotografías tomadas en interiores lucen poco naturales.

- ① La iluminación afectó la imagen.  
→ Coloque el modo de flash en relleno. (P. 113)
- ② El objeto está en su mayor parte oscuro.  
→ Incluya blanco en la imagen o ajuste el balance de blanco (P. 137).
- ③ El ajuste de balance de blanco está equivocado.  
→ Ajuste el balance de blanco. (P. 137)

### El borde de la fotografía está oscurecido.

- ① El objetivo estaba parcialmente bloqueado por el dedo o por la correa.  
→ Sostenga la cámara correctamente manteniendo los dedos y la correa lejos del objetivo. (P. 79)
- ② La distancia de fotografiado era demasiado corta.  
→ Utilice el monitor LCD. (P. 85)

---

## **NOTES ON DISPLAY AND BACKLIGHT**

- The fluorescent lamps used in the Control Panel and LCD monitor have a limited service life. If they begin to darken or flicker, contact your nearest service center.
- In cold conditions, the display backlight may be slow to come on or may change color suddenly. To avoid this, keep the camera warm when using in cold temperatures. Backlight performance will return to normal under normal temperature conditions.
- When the color LCD monitor shows different pictures, some pixels may not change color and remain on or off. This phenomenon may be due to a lag in some circuits, but is considered to be within the normal operating tolerances of the LCD monitor. In addition, the brightness of the color LCD monitor may vary from picture.

**F****REMARQUES SUR LE RÉTRO-ÉCLAIRAGE DE L'ÉCRAN ACL**

- Les lampes fluorescentes utilisées dans l'écran de commande et dans l'écran ACL ont une durée de vie limitée. Si l'un ou l'autre de ces écrans s'assombrit ou scintille, veuillez vous mettre en rapport avec le service de dépannage le plus proche.
- Lorsque la température est très basse, le rétroéclairage de l'écran peut mettre un certain temps à réagir ou provoquer de brusques variations de couleurs. Pour prévenir ce phénomène, préserver l'appareil du froid quand on l'utilise à basse température. Le rétroéclairage de l'écran recommence à fonctionner correctement dès que la température ambiante redevient normale.
- Lorsque l'écran à cristaux liquides affiche des images différentes, il peut arriver que certains pixels ne changent pas de couleur ou n'apparaissent pas du tout. Si ce phénomène est éventuellement dû à un dysfonctionnement des circuits, il demeure toutefois dans les limites de tolérance de fonctionnement d'un écran couleur ACL. La luminosité de l'écran ACL couleur peut en outre varier d'une image à l'autre.

**S****NOTAS SOBRE INDICACION E ILUMINACION POR DETRAS**

- Las lámparas fluorescentes empleadas en el panel de control y en el monitor LCD poseen una vida de servicio limitada. Si empiezan a oscurecerse o a parpadear, póngase en contacto con su centro de servicio más cercano.
- En lugares fríos, la iluminación por detrás de la indicación puede tardar en encenderse o puede cambiar de color súbitamente. Para evitar esto, mantenga la cámara tibia cuando la emplee en lugares fríos. Las prestaciones de la iluminación por detrás retornarán a ser normales cuando se normalice la temperatura.
- Cuando el monitor LCD a color muestre diferentes imágenes, algunos pixels pueden no cambiar de color, permaneciendo encendidos o apagados. Este fenómeno puede ser debido a fallas de algunos circuitos, pero se considera que está dentro de las tolerancias normales de funcionamiento del monitor LCD. Además, el brillo del monitor LCD a color puede variar con la fotografía.

---

## COMPATIBILITY OF THE PICTURE DATA

- Images taken by this camera may not be properly displayed or printed with other Olympus digital cameras.
- Images taken by other Olympus digital cameras may not be properly displayed or printed with this camera.

**F**

---

**COMPATIBILITÉ DES DONNÉES  
D'IMAGE**

- Des vues prises par cet appareil photo peuvent ne pas être affichées ni imprimées correctement avec d'autres appareils photos numériques Olympus.
- Des vues prises par d'autres appareils photos numériques Olympus peuvent ne pas être affichées ni imprimées correctement avec cet appareil.

**S**

---

**COMPATIBILIDAD DE DATOS DE  
IMAGEN**

- Las imágenes tomadas por esta cámara pueden no ser indicadas adecuadamente o impresas con otras cámaras digitales Olympus.
- Las imágenes tomadas por otras cámaras digitales Olympus pueden no ser adecuadamente indicadas o impresas con esta cámara.

## SPECIFICATIONS

<b>Product type</b>	: Digital camera (for shooting and displaying)
<b>Recording System</b>	: Digital recording (JPEG/TIFF with "Design rule for Camera File system" support)
<b>Memory</b>	: 3.3V SmartMedia 2MB, 4MB, 8MB, 16MB, 32MB
<b>No. of storable pictures</b>	: 1 shot (TIFF, 8MB) : 7 shots (SHQ, 8MB) : 15 shots or more (HQ, 8MB) : 38 shots or more (SQ/XGA, 8MB) : 122 shots or more (SQ/VGA, 8MB)
<b>Erase</b>	: One-frame erase / All-frames erase
<b>Image pickup element</b>	: 1/2 inch CCD solid-state image pickup : 2,110,000 pixels (gross)
<b>Recording image</b>	: 1600 x 1200 pixels (HQ/SHQ/TIFF modes) : 640 x 480 pixels (SQ mode/VGA) : 1024 x 768 pixels (SQ mode/XGA)
<b>White balance</b>	: Full auto TTL, Manual (daylight, overcast, tungsten light, fluorescent)

## FICHE TECHNIQUE

- Type d'appareil** : Appareil photo numérique (prise de vues et affichage)
- Système d'enregistrement** : Enregistrement numérique (JPEG/TIFF avec support "Design rule for Camera File system")
- Mémoire** : Carte SmartMedia 3,3 volts, 2 Mo, 4 Mo, 8 Mo, 16 Mo, 32 Mo
- Capacité d'enregistrement de vues**  
 : 1 prise de vues (TIFF, 8 Mo)  
 : 7 prises de vues (SHQ, 8 Mo)  
 : 15 prises de vues ou plus (HQ, 8 Mo)  
 : 38 prises de vues ou plus (SQ/XGA, 8 Mo)  
 : 122 prises de vues ou plus (SQ/VGA, 8 Mo)
- Effacement** : Effacement d'une vue / Effacement de toutes les vues
- Capteur d'image** : Capteur CCD de 1/2 pouce  
 : 2.110.000 pixels (brut)
- Résolution d'image** : 1600 x 1200 pixels (HQ/SHQ/TIFF)  
 : 640 x 480 pixels (mode SQ/VGA)  
 : 1024 x 768 pixels (mode SQ/XGA)
- Balance des blancs** : Entièrement automatique à travers l'objectif TTL, Manuelle (lumière du jour, ciel couvert, tungstène, fluorescent)

## ESPECIFICACIONES

- Tipo de producto** : Cámara digital (para fotografiado e indicación de imágenes)
- Sistema de grabación** : Grabación digital (JPEG/TIFF con soporte de "Design rule for Camera File system")
- Memoria** : SmartMedia 3,3V, 2 MB, 4 MB, 8 MB, 16 MB, 32 MB
- No. de fotografías almacenables:**  
 : 1 toma (TIFF, 8 MB)  
 : 7 tomas (SHQ, 8 MB)  
 : 15 tomas o más (HQ, 8 MB)  
 : 38 tomas o más (SQ/XGA, 8 MB)  
 : 122 tomas o más (SQ/VGA, 8 MB)
- Borrado** : Borrado de una fotografía / Borrado de todas las fotografías
- Elemento captor de imagen** : CCD de 1/2 pulgada, captor de imagen estado sólido  
 : 2.110.000 pixels (aproximadamente)
- Imagen de grabación** : 1600 x 1200 pixels (modos HQ/SHQ/TIFF)  
 : 640 x 480 pixels (modo SQ/VGA)  
 : 1024 x 768 pixels (modo SQ/XGA)
- Balance del blanco** : TTL completamente automático, Manual (luz de día, nublado, luz de tungsteno, fluorescente)

**E**

---

<b>Lens</b>	: Olympus lens 6.5 ~ 19.5 mm, F2.0 ~ 2.8, 8 elements in 6 groups (equivalent to 35 ~ 105 mm lens on 35 mm camera), aspherical glass
<b>Photometric system</b>	: Digital ESP metering system, Spot metering system
<b>Exposure control</b>	: Program auto, Aperture priority, Shutter priority
Aperture	: W: F2.0 ~ 11.0 : T: F2.8 ~ 11.0
Shutter	: 1/2 ~ 1/800 sec. (used with mechanical shutter)
<b>Working range</b>	: 8" ~ 31" (Macro mode) 31" ~ ∞ (Standard mode)
<b>Viewfinder</b>	: Optical real image viewfinder (Autofocus mark/Backlighting correction mark), LCD monitor
<b>LCD monitor</b>	: 1.8" TFT color LCD display
<b>No. of pixels</b>	: Approx. 114,000 pixels
<b>On-screen display</b>	: Date/Time, Frame number, Protect, Recording mode, One/All erase, Battery check, Information display, Menu, Random print
<b>Battery charging time for flash</b>	: Approx. 6 sec. (at normal temperature with new batteries)

**F**

- Objectif** : Objectif Olympus de 6,5 à 19,5 mm, F2,0 à 2,8, 8 éléments en 6 groupes (équivalant à un objectif de 35 à 105 mm sur un appareil de 35 mm), lentille asphérique.
- Posemètre** : Système de mesure ESP numérique, Système de mesure ponctuelle
- Commande d'exposition** : Automatique programmée, priorité à l'ouverture, priorité à la vitesse
- Ouverture** : W: F2,0 ~ 11,0  
: T: F2,8 ~ 11,0
- Obturbateur** : 1/2 à 1/800 s (obturbateur mécanique)
- Limites de prise de vues** : 0,2 m à 0,8 m (mode gros plan)  
0,8 m à ∞ (mode normal)
- Viseur** : Viseur optique à image réelle (repère d'autofocus, repère de contre-jour), écran ACL
- Ecran ACL** : Ecran d'affichage couleur à cristaux liquides TFT de 4,5 cm
- Nombre de pixels** : 114.000 pixels environ
- Affichage sur écran** : Date et heure, numéro de vue, repère de protection, mode d'enregistrement, repère d'effacement d'une vue/de toutes les vues, état des piles, information, menu, présélection d'impression
- Temps de charge du flash** : 6 s environ (à température ambiante avec des piles neuves)

**S**

- Objetivo** : Objetivo Olympus de 6,5 - 19,5 mm, F2,0 - 2,8, 8 elementos en 6 grupos (equivalente a un objetivo de 35 mm - 105 mm en una cámara de 35 mm), vidrio esférico
- Sistema fotométrico** : Sistema de medición ESP digital, Sistema de medición de punto
- Control de exposición** : Automático de programa, Prioridad de abertura, Prioridad de obturación
- Abertura** : W: F2,0 ~ 11,0  
: T: F2,8 ~ 11,0
- Obturador** : 1/2 - 1/800 seg.  
(Usado con el obturador mecánico)
- Límite de alcance** : 0,2 - 0,8 m (Modo de primer plano)  
0,8 m - ∞ (Modo estándar)
- Visor** : Visor óptico de imagen real (Marca de enfoque automático/Marca de corrección de iluminación por detrás), monitor LCD
- Monitor LCD** : Indicación LCD a color TFT de 4,5 cm
- No. de pixels** : 114.000 pixels aprox.
- Indicación en pantalla** : Fecha/hora, número de cuadro, protección, modo de grabación, borrado de una fotografía/todas las fotografías, comprobación de pilas, indicación de información, menú, impresión hecha al azar
- Tiempo de carga del flash con pilas** : 6 seg. aprox. (a temperatura normal con pilas nuevas)

## E

---

- Flash working range** : **W** : Approx. 31" ~ 18.4 ft  
: **T** : Approx. 8" ~ 12.5 ft
- Flash modes** : Auto-Flash (automatic flash activation in low light and backlight), Red-Eye Reducing Flash, Off (no flash), Fill-In Flash (forced activation)
- Autofocus** : TTL system autofocus, Contrast detection system  
Focusing range: 8" ~  $\infty$
- Selftimer** : Electronic Selftimer with 12-sec. delay
- Outer connectors** : AC adapter connector, Computer connector (RS-232C), Video output connector
- Date and time** : Recorded with picture data simultaneously
- Automatic calendar system**  
: Up to 2030
- Direct print**  
(Direct print possible with optional printer)  
: Standard print, Index print, Close-Up print, Random print, Cut print, Mirror print, Date print, Print reserve

**F**

- Portée du flash** : **W** : 0,8 m à 5,6 m environ  
: **T** : 0,2 m à 3,8 m environ
- Modes flash** : Mode automatique (déclenchement automatique du flash en faible éclairage et en contre-jour), réduction de l'effet "yeux rouges", arrêt (flash débrayé), flash d'appoint (déclenchement forcé)
- Autofocus** : Système de mise au point automatique TTL, système de détection des contrastes / plage de mise au point de 0,2 m à l'infini.
- Retardateur** : Electronique, temps de retardement : 12 secondes.
- Connexions** : Connecteur de sortie vidéo, Connecteur d'entrée/sortie de données (RS-232C), Connecteur d'entrée de courant continu.
- Date et heure** : Enregistrement simultané avec les données d'images.
- Calendrier automatique**  
: Jusqu'à l'an 2030.
- Impression directe (impression directe via l'imprimante en option)**  
: Impression standard, impression de l'index des images en mémoire, impression de gros-plan, présélection d'impression, impression de vues, impression mode miroir, impression de la date, réservation d'impression

**S**

- Limite de alcance del flash**  
: **W** : 0,8 m – 5,6 m aprox.  
: **T** : 0,2 m – 3,8 m aprox.
- Modos de flash** : Flash automático (activación automática con poca iluminación e iluminación por detrás), flash reductor de ojos rojos, desactivado (sin flash), flash de relleno (activación forzada)
- Enfoque automático** : Sistema TTL de enfoque automático, Sistema de detección de contraste  
Límite de enfoque; 0,2 m - ∞
- Autodisparador** : Autodisparador electrónico con retardo de 12 seg.
- Conectores externos**: Conector adaptador de CA, Conector para computadora (RS-232C), Conector de salida de video
- Fecha y hora** : Grabación de datos de imagen simultánea
- Sistema de calendario automático**  
: Hasta el 2030
- Impresión directa (posible con la impresora opcional)**  
: Impresión estándar, impresión de índice, impresión de primer plano, impresión hecha al azar, impresión de cortes, impresión invertida, impresión de fecha, reserva de impresión

## E

---

### Operating environment

Temperature	: 32 ~104°F (operation) -4 ~ 140°F (storage)
Humidity	: 30 ~ 90 % (operation) 10 ~ 90 % (storage)

### Power supply

: This camera uses four AA nickel metal-hydride batteries, AA lithium batteries, AA alkaline batteries or AA NiCd batteries. Do not use manganese batteries. AC adapter (optional)

### Dimensions

: 4.2" (W) x 2.9" (H) x 2.6" (D)  
(107.5 x 73.8 x 66.4 mm)

### Weight

: 10.8 oz (without batteries/card)

SPECIFICATIONS ARE SUBJECT TO CHANGE WITHOUT ANY NOTICE OR OBLIGATION ON THE PART OF THE MANUFACTURER.

**F****Conditions de fonctionnement**

Température	: 0 à 40 °C (fonctionnement) -20 °C à 60 °C (stockage)
Humidité	: 30 à 90 % (fonctionnement) 10 à 90 % (stockage)

**Alimentation** : Quatre piles AA hydrure de nickel, lithium, alcalines ou NiCd. Ne pas utiliser de piles AA au manganèse. Adaptateur d'alimentation secteur (option)

**Dimensions** : 107,5 (L) x 73,8 (H) x 66,4 (P) mm

**Poids** : 305 g (sans piles ni carte)

CARACTÉRISTIQUES MODIFIABLES SANS PRÉAVIS NI OBLIGATIONS DE LA PART DU FABRICANT.

**S****Ambiente de funcionamiento**

Temperatura	: 0 - 40°C (funcionamiento) -20 - 60°C (almacenamiento)
Humedad	: 30 - 90% (funcionamiento) 10 - 90% (almacenamiento)

**Alimentación** : Esta cámara emplea cuatro pilas AA de hidruro de níquel, pilas AA de litio, pilas alcalinas AA o pilas AA de NiCd. No use pilas de manganeso. Adaptador de CA (opcional)

**Dimensiones** : 107,5 (A) x 73,8 (Alt.) x 66,4 (P) mm

**Peso** : 305 gr. (sin pilas ni tarjeta)

LAS ESPECIFICACIONES ESTAN SUJETAS A CAMBIO SIN AVISO U OBLIGACION DE PARTE DEL FABRICANTE.





# OLYMPUS®

## OLYMPUS OPTICAL CO., LTD.

San-Ei Building, 22-2, Nishi Shinjuku 1-chome, Shinjuku-ku, Tokyo, Japan. Tel. 03-3340-2026

## OLYMPUS AMERICA INC.

Two Corporate Center Drive, Melville, NY 11747-3157, U.S.A. Tel. 516-844-5000

## OLYMPUS OPTICAL CO. (EUROPA) GMBH.

(Premises/Goods delivery) Wendenstraße 14-16, 20097 Hamburg, Germany. Tel. 040-237730

(Letters) Postfach 10 49 08, 20034 Hamburg, Germany.

## OLYMPUS OPTICAL CO. (U.K.) LTD.

2-8 Honduras Street, London EC1Y 0TX, United Kingdom, Tel. 0171-253-2772

### Serial number / Numéro de série / Número de serie

Digital camera	
CD-ROM	