

Panasonic®

Color Television

Operating Instructions

CT-27G6
CT-27G6U
CT-29G6X
CT-32G6
CT-32G6U

CT-G2939
CT-G2949L
CT-G3339
CT-G3339X
CT-G3349L

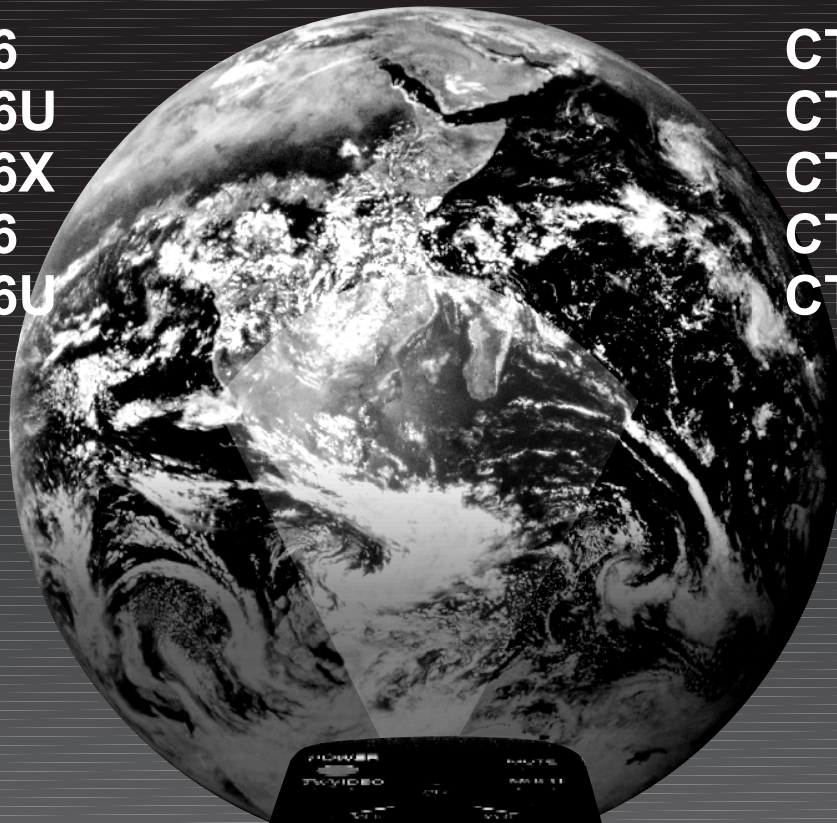

For assistance, please call: 1-800-211-PANA (7262)
or send e-mail to: consumerproducts@panasonic.com

PRINTED IN USA
TQB2AA0375-1 10131

Table of Contents

Feature Comparison Chart 3

Congratulations 4

 Customer Record..... 4

 Care and Cleaning 4

 Specifications..... 4

 Remote Control..... 4

Installation..... 5

 Television Location 5

 Optional Cable Connections 5

 AC Power Supply Cord..... 5

 Cable / Antenna 6

 Cable Connection 6

 Antenna Connection 6

 Optional Equipment Connections 6

 Amplifier Connection (To Audio Amp) 7

Main Menu 8

 ACTION Button..... 8

 CH / VOL Buttons 8

Main Menu Feature Chart..... 9

Special Features 11

 Languages 11

 Timer..... 11

 Sleep Timer 11

 Program Timer..... 11

 CH CAP (Channel Caption) 12

 LOCK..... 13

 Lock Mode (Lock and Unlock) 13

Troubleshooting Chart..... 14

Safety Instructions

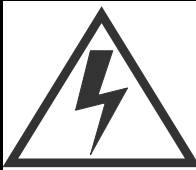

WARNING

RISK OF ELECTRIC SHOCK
DO NOT OPEN



WARNING:

To reduce the risk of electric shock do not remove cover or back.
No user-serviceable parts inside. Refer servicing to qualified service personnel.



The lightning flash with arrow head within a triangle is intended to tell the user that parts inside the product are a risk of electric shock to persons.



The exclamation point within a triangle is intended to tell the user that important operating and servicing instructions are in the papers with the appliance.

WARNING: To prevent fire or shock hazard, do not expose this appliance to rain or moisture.

**Read these instructions completely before operating TV.
Contents are subject to change without notice or obligation.**

Copyright 2001 by Matsushita Electric Corporation of America. All rights reserved.
Unauthorized copying and distribution is a violation of law.

Feature Comparison Chart

		MODELS	
		CT-27G6	CT-27G6U
		FEATURES	
SPECIAL FEATURES	MENU LANGUAGE ENG/SPAN/FR	<input type="checkbox"/>	<input type="checkbox"/>
	CLOSED CAPTIONING	<input type="checkbox"/>	<input type="checkbox"/>
	V-CHIP CAPABILITY	<input type="checkbox"/>	<input type="checkbox"/>
	75 OHM INPUT	<input type="checkbox"/>	<input type="checkbox"/>
	VIDEO NORM	<input type="checkbox"/>	<input type="checkbox"/>
AUDIO	STEREO	<input type="checkbox"/>	<input type="checkbox"/>
	AI SOUND	<input type="checkbox"/>	<input type="checkbox"/>
	NUMBER OF SPEAKERS	2	2
A/V JACKS	A/V IN (REAR/FRONT)	1 (1/1)	1 (1/0)
	S-VHS INPUT	<input type="checkbox"/>	<input type="checkbox"/>
	HEADPHONE JACK	<input type="checkbox"/>	

IMPORTANT INFORMATION REGARDING USE OF VIDEO GAMES, COMPUTERS, DSS OR OTHER FIXED IMAGE DISPLAYS.

The extended use of fixed image program material can cause a permanent "shadow image" on the picture tube. This background image is viewable on normal programs in the form of a stationary fixed image. This type of irreversible picture tube deterioration can be limited by observing the following steps:

- A. Reduce the brightness/contrast setting to a minimum viewing level.
- B. Do not display the fixed image for extended periods of time.
- C. Turn the power off when not in actual use.

Note: *The marking or retained image on the picture tube resulting from fixed image use is not an operating defect and as such is not covered by Warranty. This product is not designed to display fixed image patterns for extended periods of time.*

Congratulations

Your new TV features a solid state chassis that is designed to give you many years of enjoyment. It was thoroughly tested and tuned at the factory for best performance.

Customer Record

The model and serial number of this product are located on the back of the TV. You should note the model and serial number in the space provided and retain as a permanent record of your purchase. This will aid in identification in the event of theft or loss. Product registration is available for U.S. customers at:

www.prodreg.com/panasonic

Model
Number

Serial
Number

Care and Cleaning

Screen (Turn TV Off)

- Use a mild soap solution or window cleaner with a soft clean cloth. DO NOT USE ABRASIVE CLEANERS.
- Avoid excessive moisture and wipe dry.

Note: Do not spray any type of cleaning fluid directly on the screen.

Cabinet and Remote Control

- Use a soft cloth dampened with water or a mild detergent solution. Do not use benzene, thinner, or other petroleum based cleaners.
- Avoid excessive moisture and wipe dry.

Specifications

Power Source CT-27G6/U (1.8A) CT-32G6/U (1.9A)	120V AC, 60Hz
Channel Capability - 181	VHF-12; UHF-56; Cable-113
Video Input Jacks	1V _{p-p} , 75 Ohm, Phono Jack Type
Audio Input Jacks	500mV RMS 47K Ohm
S-Video Input Jacks	S-Video (Y-C) Connector

Specifications are subject to change without notice or obligation.

Remote Control

The **Remote Control Quick Reference Guide** is located within the package provided with this TV.

Installation

Television Location

This unit is intended to be used with an optional stand or entertainment center. Consult your dealer for available options.

- Avoid excessive sunlight or bright lights, including reflections.
- Keep away from excessive heat or moisture. Inadequate ventilation may cause internal component failure.
- Fluorescent lighting may reduce Remote Control transmitting range.
- Avoid magnetic equipment, including motors, fans, or external speakers.

CAUTION: Use this television receiver only with the cart, stand, tripod, bracket, or table specified by the manufacturer, or sold with the apparatus. When a cart is used, use caution when moving the cart/apparatus combination to avoid injury from tip-over.



In order to avoid injury to children, never place your television receiver on a piece of furniture that is capable of being tilted by a child leaning on it, pulling on it, standing on it, or climbing on it.

CT-32G6:

CAUTION: This television receiver for use only with PANASONIC TY-32G22M stand. Use with other carts (or stands) is capable of resulting in instability causing possible injury.

Optional Cable Connections

Shielded audio and video cables should be used between components. For best results:

- Use 75-ohm coaxial shielded cables.
- Use appropriate input and output connectors that match your component connectors.
- Avoid long cables to minimize interference.

AC Power Supply Cord

CAUTION: TO PREVENT ELECTRIC SHOCK, MATCH WIDE BLADE OF PLUG TO WIDE SLOT OF AC OUTLET AND FULLY INSERT. DO NOT USE A PLUG WITH A RECEPTACLE OR OTHER OUTLET UNLESS THE BLADE CAN BE FULLY INSERTED TO PREVENT BLADE EXPOSURE.

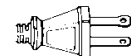

Polarized plug

PROTECT POWER CORDS FROM BEING WALKED ON, ROLLED OVER, CRIMPED, BENT OR PINCHED, PARTICULARLY AT PLUGS, CONVENIENCE RECEPTACLES, AND THE POINT WHERE THEY EXIT FROM THE APPARATUS.

Cable / Antenna

For proper reception, either a cable or antenna connection is required.

Cable Connection

Connect the cable supplied by your local cable company.

Note: A cable converter box may be required for proper reception. Check with your local cable company for compatibility requirements.

Incoming Cable from Cable Company

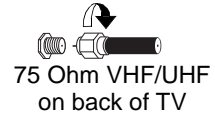

Antenna Connection

- For proper reception of VHF/UHF channels, an external antenna is required. For best reception an outdoor antenna is recommended.
- Antenna Mode must be set to TV.

Note: Cable Mode is preset at the factory. Antenna users must change to TV Mode in the SETUP Menu.

Incoming Cable from Home Antenna

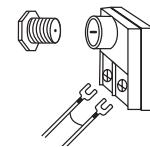

Optional Equipment Connections

Procedure

1. Connect equipment as shown to front or rear Audio/Video input jacks.

Note: Front and rear Audio/Video connectors cannot be operated at the same time (some models).

2. Select the Video mode by pressing **TV/VIDEO** button.
3. Operate optional equipment as instructed in equipment manual.

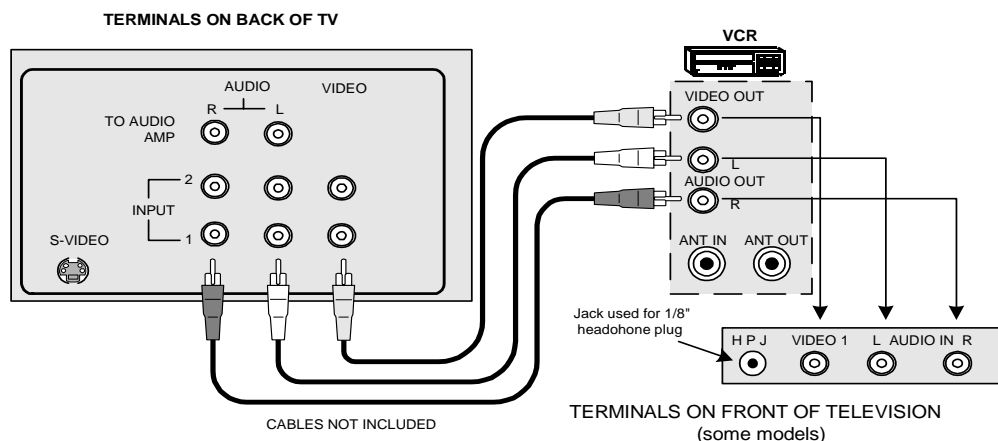

Amplifier Connection (To Audio Amp)

Connect to an external audio amplifier input for listening to a stereo system.

Note: TO AUDIO AMP terminals cannot be connected directly to external speakers.

Audio Adjustments

1. Select TV SPEAKERS ON from AUDIO menu.
2. Set amplifier volume to minimum.
3. Adjust TV volume to desired level.
4. Adjust amplifier volume to match the TV.
5. Select TV SPEAKERS OFF&VAO from AUDIO menu.
6. Volume, mute, bass, treble and balance are now controlled from the TV.

Note: In OFF&FAO the volume is controlled by the external amplifier.

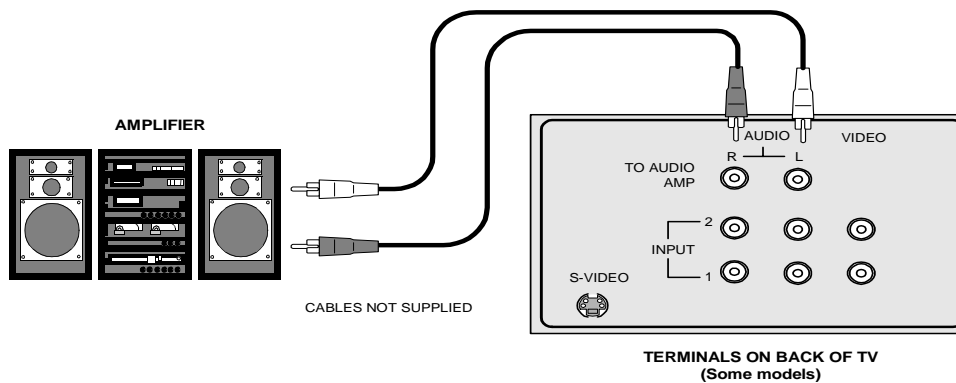

Main Menu

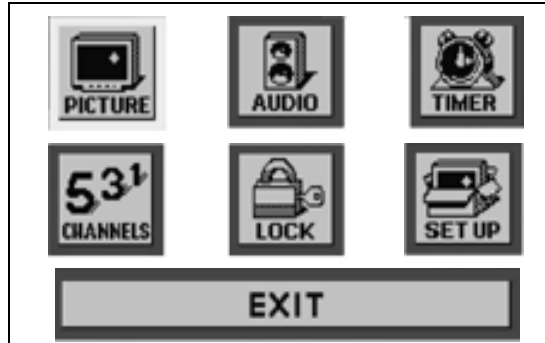

ACTION Button

Press the **ACTION** button to display the Main Menu and submenus. Press the **ACTION** button repeatedly to exit.

CH / VOL Buttons

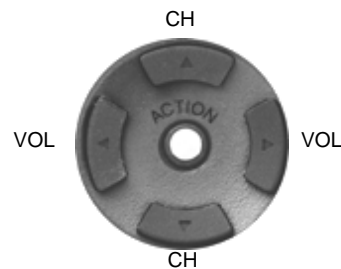

Remote Navigation Buttons







Procedure

- Press the **CH** (channel) or **VOL** (volume) buttons to select an icon.
- Press **ACTION** button to display features and sub-menus.
- Use the **CH** buttons to highlight the desired features.
- Use **VOL** buttons to select and adjust features.

Main Menu Feature Chart

MENU	DESCRIPTION
	SETUP
IDIOMA/ LANGUE	<input type="checkbox"/> Select English, Spanish, or French menu.
PROG. CHAN (Program Channels) AUTO PROG	<input type="checkbox"/> MODE - Select Cable or TV. See Installation section in manual. <input type="checkbox"/> AUTO PROGRAM - Automatically program channels having a signal into memory. <input type="checkbox"/> MANUAL PROGRAM - Manually add or delete channels from memory.
CC MODE	<input type="checkbox"/> CC MODE - Select C1 or C2 for Closed Captioning, program guides and other information.
OTHER ADJ.	<input type="checkbox"/> AUTO POWER ON - Select SET to power up the TV at the same time as the Cable Box or other components or select OFF.
	AUDIO
AUDIO ADJ.	<input type="checkbox"/> MODE - Select STEREO, SAP (Second Audio Program) or MONO. (Use MONO when stereo signal is weak.) <input type="checkbox"/> BASS - Increase or decrease the bass response. <input type="checkbox"/> TREBLE - Increase or decrease the treble response. <input type="checkbox"/> BALANCE - Emphasize the left/right speaker volume. <input type="checkbox"/> NORMAL - Reset BASS, TREBLE and BALANCE to factory default.
OTHER ADJ.	<input type="checkbox"/> AI SOUND - Automatically maintain constant volume between programs and commercials.
SURROUND	<input type="checkbox"/> MODE - Enhances audio response when listening to stereo.
SPEAKERS	<input type="checkbox"/> ON - TV speakers operate normally. <input type="checkbox"/> OFF & VAO (Variable Audio Output) - TV speakers off - audio adjustable by TV. <input type="checkbox"/> OFF & FAO (Fixed Audio Output)- TV speakers off - audio adjustable only by the external amplifier.

Main Menu Feature Chart (Cont.)

MENU	DESCRIPTION
	<p>TIMER</p>
<p>CLOCK SET</p>	<p><input type="checkbox"/> When entered, TIME will display on screen after pressing POWER button, RECALL button, or changing channels.</p>
<p>SLEEP</p>	<p><input type="checkbox"/> Program TV to automatically turn off in 30, 60, or 90 minutes. Select NO to turn timer off.</p>
<p>PROGRAM TIMER</p>	<p><input type="checkbox"/> Program TV to automatically turn on and off at selected time on a selected channel, daily or only one day.</p>
	<p>PICTURE</p>
<p>VIDEO ADJ. (Adjustments)</p>	<ul style="list-style-type: none"> <input type="checkbox"/> COLOR - Adjust desired color intensity. <input type="checkbox"/> TINT - Adjust natural flesh tones. <input type="checkbox"/> BRIGHTNESS - Adjust dark areas for crisp detail. <input type="checkbox"/> PICTURE - Adjust white areas of picture. <input type="checkbox"/> SHARPNESS - Adjust clarity of outline detail. <input type="checkbox"/> NORMAL- Reset all picture adjustments to factory default settings.
	<p>CH CAP</p>
<p>CHANNEL CAPTION</p>	<p><input type="checkbox"/> MANUAL CAPTION - Provide labels for up to 30 stations using up to four characters for each station.</p>
	<p>LOCK</p>
<p>LOCK MODE</p>	<p><input type="checkbox"/> LOCK SET - Program to prevent video games, cable box, and VCR from being viewed.</p> <p>Note: For more information about Block Programs, see the V-CHIP Parental Lock manual provided with the TV package.</p>

Special Features

Languages



In SETUP menu, select ENGLISH, ESPAÑOL, OR FRANÇAIS.



Timer



Sleep Timer

In TIMER menu, program to turn TV OFF in 30, 60, or 90 minutes. Select NO to turn off timer.

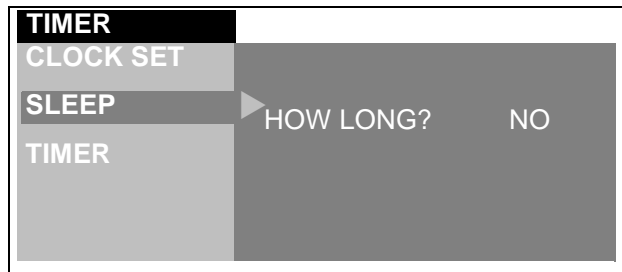

Program Timer

In Timer menu, program TV to automatically turn on and off at selected time on a selected channel, daily or one day.

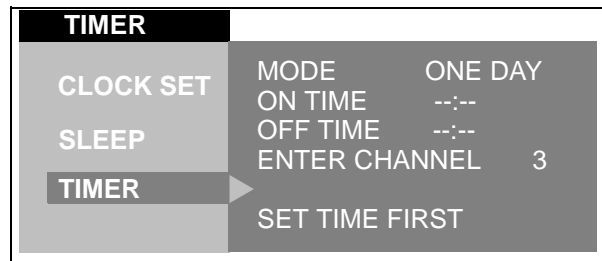

Note: TIME must be entered in the TIMER menu to operate PROGRAM TIMER.



Turn Off After 90 Minutes

The TV automatically turns OFF after 90 minutes when turned on by the PROGRAM TIMER. If the OFF time is programmed or if a key is pressed, the automatic OFF after 90 minutes will be cancelled.



PROGRAM TIMER Activation

The PROGRAM TIMER is active when the TV is OFF or ON. The TV will switch to the selected channel at the selected time set by the PROGRAM TIMER.



CH CAP (Channel Caption)

Program channel captions (station labels) for 30 stations using up to four characters.

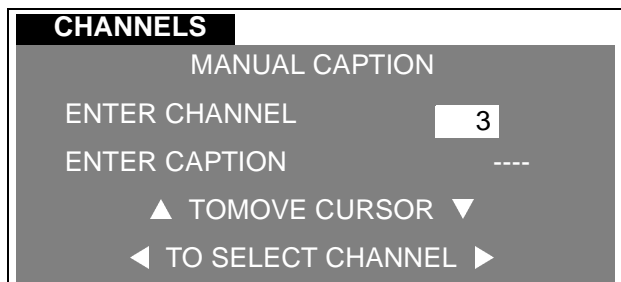

Note: Delete channel captions by entering spaces in all four character slots.

LOCK

**Lock Mode (Lock and Unlock)**

Select LOCK MODE to prevent video games and VCR from being viewed.

Lock Channel 3, Channel 4, and video inputs for 12, 24, or 48 hours by entering a four digit secret code, then selecting LOCK SET.

Note: Understand how to unlock LOCK MODE before using it. Use a code that is easy to remember or record it in a safe place.

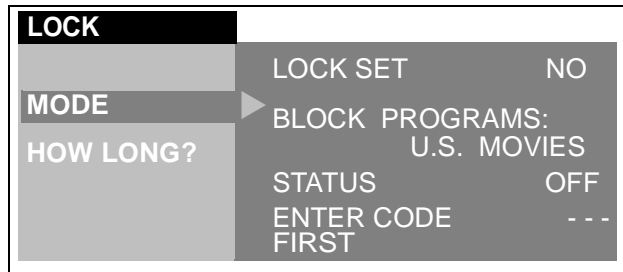

Note: If **LOCK MODE** is selected, and if a blocked channel or video input is selected, the message **PG** displays in the upper left corner of the TV screen.















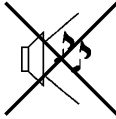

Unlock LOCK SET by reentering the same four-digit secret code, then selecting LOCK MODE OFF.

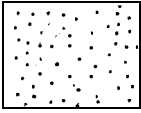
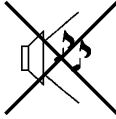
**LOCK MODE Unlock**

If you do not remember your code, LOCK will unlock in 12, 24, or 48 hours depending on current setup. Be cautious when selecting ALWAYS. If ALWAYS is selected, and you forget your secret code, the TV must be serviced by a qualified technician in order to clear the LOCK setup.

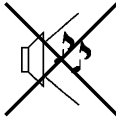
Troubleshooting Chart

Before calling for service, determine the symptoms and follow suggested solutions.

AUDIO	VIDEO	Solutions
 Noisy Audio	 Snowy Video	Adjust Antenna Location and Connection
 Noisy Audio	 Multiple Image	Adjust Antenna Location and Connection Check Antenna Lead-in Wire
 Noisy Audio	 Interference	Move TV from Electrical Appliances, Lights, Vehicles, and Medical Equipment
 No Audio	 Normal Video	Increase Volume Change Channel
 Noisy Audio	 No Video	Set TV or Cable Mode Properly Check Antenna Cables
 No Audio	 No Video / No PIP	Check Power Cord is Plugged into Active Outlet Adjust Brightness and Audio Controls Change Channel Check Cable Connections Program the Remote Control Again Check Second Video Source Operation
 Normal Audio	 No Color	Adjust Color Settings Change Channel
 Wrong Audio	 Normal Video	Check Audio Is Set To Stereo Or Mono, Not SAP
 Normal Audio	 Normal Video	Replace Remote Control Batteries
Intermittent Remote Control Operation		

**Panasonic Consumer Electronics Company,
Division of Matsushita Electric Corporation
of America**
One Panasonic Way
Secaucus, New Jersey 07094
www.panasonic.com
(800) 222-4213

Panasonic de Mexico, S.A. de C.V.
Amores No. 1120
Col. del Valle C.P. 031000
México, D.F.
Tel. (915 ó 015) 488-1000
Fax (915 ó 015) 575-6763, 575-6765

**Panasonic Sales Company, Division of
Matsushita Electric of Puerto Rico Inc.
("PSC")**
Ave. 65 de Infantería, Km 9.5
San Gabriel Industrial Park Carolina,
Puerto Rico 00985
Tel. (787) 750-4300
Fax (787) 768-2910

Panasonic®

Televisor a Color

Instrucciones de Operación

CT-27G6

CT-27G6U

CT-29G6X

CT-32G6

CT-32G6U

CT-G2939

CT-G2949L

CT-G3339

CT-G3339X

CT-G3349L

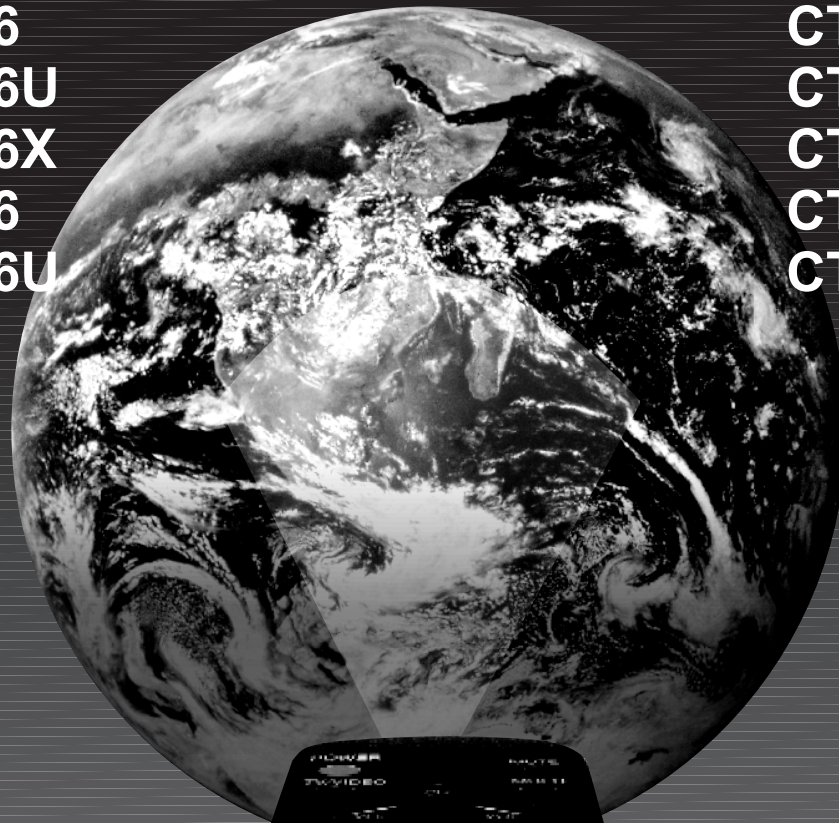

Para asistencia llame al teléfono: 1-800-211-PANA (7262),
o envíe un correo electrónico a la dirección:

consumerproducts@panasonic.com (Solo en Estados Unidos)

IMPRESO EN EE.UU.
TQB2AA0375-1 10131

Tabla de Comparación de Características	3
Felicidades	4
Registro del Usuario	4
Cuidado y limpieza	4
Especificaciones	4
Control Remoto	4
Instalación	5
Ubicación de la Televisión	5
Conexiones de Cable Opcional	5
Cable de Suministro de Corriente Alterna	5
Cable / Antena	6
Conexión de cable	6
Conexión de Antena	6
Conexiones de Equipo Opcional	6
Para el Amplificador de Sonido / TO AUDIO AMP	7
Menú Principal	8
Botón ACTION	8
Botones CH / VOL	8
Tabla de Características del Menú Principal	9
Funciones Especiales	12
Idiomas	12
Cronómetro	12
Apagado Automático/Programación (Cronómetro)	12
Programación CH CAP (Título de Canal)	13
LOCK (BLOQUEO)	14
Activación y desactivación de Bloqueo	14
Cuadro de Localización de Fallas	15
Instrucciones De Seguridad	



ADVERTENCIA

**RIESGO DE SACUDIDAS
ELECTRICAS. NO ABRIR.**



ADVERTENCIA: A fin de reducir el riesgo de sacudidas eléctricas, no deberán quitarse ni la cubierta ni la tapa posterior. No hay en el interior pieza alguna que el usuario tenga que reparar. Todo servicio habrá de brindarlo personal de reparación capacitado.



El propósito del relámpago con punta de flecha dentro de un triángulo es el de advertir al usuario de que existen piezas internas del producto que representan riesgo de que las personas reciban sacudidas eléctricas.



El propósito del signo de exclamación dentro de un triángulo es el de advertir al usuario de que los documentos que acompañan al aparato incluyen importantes instrucciones de funcionamiento y reparación.

ADVERTENCIA: Con el objeto de prevenir el riesgo de incendio o de sacudida eléctrica, este aparato no deberá verse expuesto a la lluvia ni a la humedad.

Lea estas instrucciones completamente antes de operar la Televisión.

El contenido está sujeto a cambios sin previo aviso u obligación.

Derechos Reservados 2001 por Matsushita Electric Corporation of America.

Todos los derechos reservados. La copia y distribución sin autorización es violación de ley.

Tabla de Comparación de Características

		CT-29G6X	CT-G2939	CT-G2949L	CT-G3339	CT-G3339X	CT-G3349L	
CARACTERÍSTICAS ESPECIALES	MODELOS							
	CARACTERISTICAS							
	LENGUAJE DEL MENÚ ENG/ESP/FRAN	<input type="checkbox"/>	<input type="checkbox"/>	<input type="checkbox"/>	<input type="checkbox"/>	<input type="checkbox"/>	<input type="checkbox"/>	<input type="checkbox"/>
	SUBTITULACION	<input type="checkbox"/>	<input type="checkbox"/>	<input type="checkbox"/>	<input type="checkbox"/>	<input type="checkbox"/>	<input type="checkbox"/>	<input type="checkbox"/>
	CAPACIDAD DEL V-CHIP	<input type="checkbox"/>	<input type="checkbox"/>	<input type="checkbox"/>	<input type="checkbox"/>	<input type="checkbox"/>	<input type="checkbox"/>	<input type="checkbox"/>
	ENTRADA DE 75 OHM	<input type="checkbox"/>	<input type="checkbox"/>	<input type="checkbox"/>	<input type="checkbox"/>	<input type="checkbox"/>	<input type="checkbox"/>	<input type="checkbox"/>
	VIDEO NORM	<input type="checkbox"/>	<input type="checkbox"/>	<input type="checkbox"/>	<input type="checkbox"/>	<input type="checkbox"/>	<input type="checkbox"/>	<input type="checkbox"/>
	AUDIO NORM		<input type="checkbox"/>	<input type="checkbox"/>	<input type="checkbox"/>	<input type="checkbox"/>	<input type="checkbox"/>	<input type="checkbox"/>
	ESTEREO	<input type="checkbox"/>	<input type="checkbox"/>	<input type="checkbox"/>	<input type="checkbox"/>	<input type="checkbox"/>	<input type="checkbox"/>	<input type="checkbox"/>
	SONIDO IA	<input type="checkbox"/>	<input type="checkbox"/>	<input type="checkbox"/>	<input type="checkbox"/>	<input type="checkbox"/>	<input type="checkbox"/>	<input type="checkbox"/>
	BAJOS/BALANCE/AGUDOS		<input type="checkbox"/>	<input type="checkbox"/>	<input type="checkbox"/>	<input type="checkbox"/>	<input type="checkbox"/>	<input type="checkbox"/>
	ENVOLVENTE		<input type="checkbox"/>	<input type="checkbox"/>	<input type="checkbox"/>	<input type="checkbox"/>	<input type="checkbox"/>	<input type="checkbox"/>
NUMERO DE BOCINAS	2	4	4	2	2	2	2	
AUDIO	ENTRADA A/V (POSTERIOR/DELANTERA)	1 (1/1)	2 (2/1)	2 (2/1)	2 (2/1)	2 (2/1)	2 (2/1)	
	SALIDA AUDIO		<input type="checkbox"/>	<input type="checkbox"/>	<input type="checkbox"/>	<input type="checkbox"/>	<input type="checkbox"/>	
	ENTRADA S-VHS	<input type="checkbox"/>	<input type="checkbox"/>	<input type="checkbox"/>	<input type="checkbox"/>	<input type="checkbox"/>	<input type="checkbox"/>	
	CONECTOR DE AUDIFONOS	<input type="checkbox"/>	<input type="checkbox"/>	<input type="checkbox"/>	<input type="checkbox"/>	<input type="checkbox"/>	<input type="checkbox"/>	
CONECTORES DE AV								

INFORMACIÓN IMPORTANTE SOBRE EL USO DE JUEGOS DE VIDEO, COMPUTADORAS, TELETXTOS U OTROS DESPLIEGUES DE IMAGEN FIJA.

El uso extensivo de materiales de programación con imagen fija pueden causar una "imagen de sombra" permanente en el tubo de imagen. Esta imagen de fondo se ve en programas normales en la forma de una imagen fija estacionaria. Este tipo de deterioración en el tubo de imagen es irreversible pero puede ser limitada de acuerdo a las siguientes indicaciones:

- A. Reduzca el ajuste de brillo/contraste a un nivel mínimo.
- B. No utilice la imagen fija por largos períodos de tiempo.
- C. Apague la potencia cuando no se encuentre en uso.

Nota: *Cualquiermarca o imagen que se retiene en el tubo de imagen como resultado del uso de imagen fija no se considera un defecto de funcionamiento y como tal, no está cubierto por la garantía. Este producto no está diseñado para mostrar patrones de*

Felicidades

Su nueva televisión se caracteriza por un chasis de estado sólido que está diseñado para brindarle satisfacción por muchos años. Ha sido comprobada completamente en la fábrica para su mejor desempeño.

Registro del Usuario

Los números de modelo y de serie de esta unidad se encuentran en la parte posterior. Se recomienda que anote dichos números en los espacios que se proporcionan y se conserven como registro permanente de su compra. Esto le ayudará en su identificación en caso de robo o pérdida. Los consumidores en los Estados Unidos de América pueden registrar su producto en la siguiente dirección electrónica:

www.prodreg.com/panasonic

Número de
Modelo

Número de
Serie

Cuidado y limpieza

Pantalla (Apagar la Televisión)

- Use una solución de jabón suave o limpiador de vidrio con un paño suave y limpio. NO USE LIMPIADORES ABRASIVOS.
- Evite la humedad excesiva y seque bien.

Nota: Evite rociar cualquier tipo de limpiadores directamente sobre la pantalla.

Gabinete y Control Remoto

- Use un paño suave humedecido con agua o una solución de detergente suave. No use benceno, diluyentes (thinner) u otros productos de limpieza a base de petróleo.
- Seque con un paño suave y limpio. Evite la humedad excesiva.

Especificaciones

Fuente de Potencia			
CT-G2939 (2,0A)	CT-G3339 (2,0A)		120Vca; 60Hz
CT-G29G6X (1,8A)	CT-G3339X (2,0A)		127Vca; 60Hz
CT-G2949L (1,8A)	CT-G3349L (2,0A)		(110Vca-220Vca); 50/60Hz
Capacidad de Canales - 181			VHF-12; UHF-56; Cable-113
Terminales de Entrada de Vídeo			1V _{p-p} , 75 ohmios estilo fonográfico
Terminales de Entrada de Audio			500mV rms 47 Kilo Ohmios
Terminal de Entrada S-Video			Conectores S-Video (Y-C)

Las especificaciones están sujetas a cambio sin previo aviso ni obligación alguna.

Control Remoto

La **Guía de Referencia Rápida para el Control Remoto**, se encuentra en el paquete proporcionado con la TV.

Instalación

Ubicación de la Televisión

Esta unidad está diseñada para usarse con una base opcional o un centro de entretenimiento. Consulte con su distribuidor para opciones disponibles.

- Evite el exceso de luz del sol u otras luces brillantes, incluyendo reflejos.
- Mantenga alejada la unidad del exceso de calor o humedad. Ventilación inadecuada puede causar fallas en componentes internos.
- Iluminación fluorescente puede reducir el rango de transmisión del Control Remoto.
- Evite equipo magnético, incluyendo motores, ventiladores o bocinas externas.

PRECAUCIÓN: Use únicamente con el mueble, mesa, cómoda o librero especificado por el fabricante o comprado con el aparato. Si mueve el mueble con el aparato sobre de él, tenga mucho cuidado de que el aparato no caiga sobre usted al empujar. Para evitar lesiones a infantes, nunca coloque el televisor en muebles que puedan ser inclinados o movidos por un niño.



CT-32G6

PRECAUCIÓN: Este televisor debe ser utilizado únicamente con el mueble PANASONIC TY-32G22M. Si lo utiliza con algún otro mueble o porta-televisor, podría ser frágil o inestable, lo que podría ocasionar un accidente.

Conexiones de Cable Opcional

Cables blindados de audio y vídeo deben usarse entre los componentes. Para mejores resultados:

- Use cable coaxial, blindado, de 75 ohmios.
- Use conectores de entrada y salida apropiados, iguales a los conectores de su componente.
- Evite el uso cables largos para minimizar interferencia.

Cable de Suministro de Corriente Alterna

PRECAUCIÓN: PARA PREVENIR UNA DESCARGA ELECTRICA, BUSQUE LA HOJA ANCHA DEL ENCHUFE E INSERTELA POR COMPLETO EN LA RENDIJA ANCHA CORRESPONDIENTE DE LA TOMA DE CORRIENTE

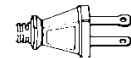

Enchufe polarizado

ALterna. NO USE ESTE ENCHUFE CON UN RECEPTACULO U OTRA TOMA DE CORRIENTE SALVO QUE LA HOJA SE PUEDA INSERTAR POR COMPLETO PARA PREVENIR LA EXPOSICION DE LA HOJA. PROTEJA EL CABLE DE AC DE SER PISADO, ENROLLADO, PLEGADO, TROZADO O PERFORADO, PARTICULARMENTE EN LOS CONECTORES Y EN LOS PUNTOS DONDE SALEN DEL APARATO.

Cable / Antena

Para una recepción adecuada, se requiere una conexión de cable o antena.

Conexión de cable

Conecte el cable suministrado por su compañía local de cable.

Nota: Se requiere de una caja convertidora de cable para una recepción adecuada. Verifique con su compañía de Cable sobre los requisitos de compatibilidad.

Cable de Entrada de la Compañía de Cable

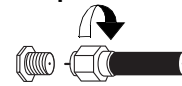

75 Ohmios VHF/UHF en la parte posterior de la TV

Conexión de Antena

❑ Para una recepción adecuada de canales VHF/UHF, se requiere de una antena externa. Para la mejor recepción posible, se recomienda una antena al exterior.

❑ La Modalidad de Antena debe estar ajustada en televisión.

Nota: La Modalidad de Cable esta predispuesta de fábrica. Usuarios de Antena deberán cambiar a Modalidad de televisión en el Menú de Ajuste (SETUP).

Cable de Entrada de una Antena de Casa

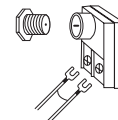

Conexiones de Equipo Opcional

Videocasetas, equipo de videodiscos, equipo de juegos y teletexto pueden también ser conectados a la entrada de conexión de vídeo. (Vea su manual de equipo).

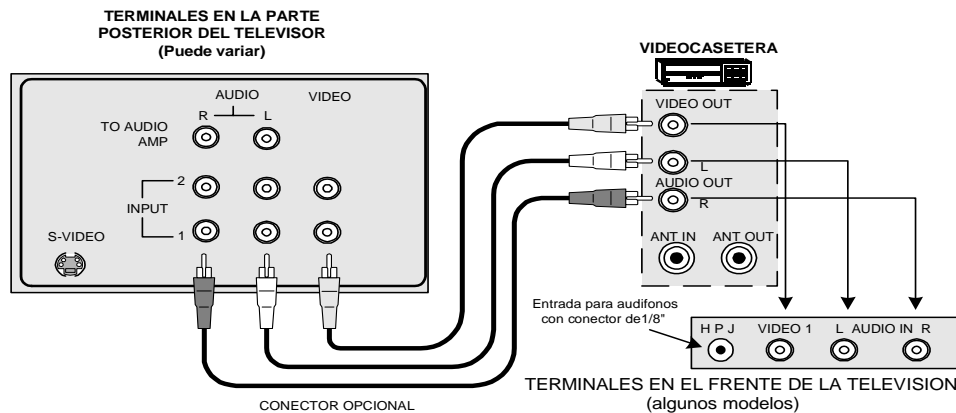

Procedimiento

- ❑ Conecte el equipo como se muestra a la parte posterior de la entrada de Audio/Vídeo.
- ❑ Seleccione la Modalidad de Vídeo presionando el botón de **TV/VIDEO**.
- ❑ Opere el equipo opcional tal como se instruye en el manual del equipo.

Para el Amplificador de Sonido / TO AUDIO AMP

Conecte a la terminal de entrada del AMP (amplificador) de sonido externo para escuchar el sonido en sistema estéreo.

Nota: Las terminales TO AUDIO AMP no pueden ser usadas directamente para bocinas externas.

Ajustes de Sonido (Audio)

1. Seleccionar ALTAVOCES SI en el menú de SONIDO (AUDIO).
2. Ajuste el volumen del AMP (amplificador) al mínimo.
3. Ajuste el volumen de la Televisión al nivel deseado.
4. Ajuste el volumen del AMP hasta igualar el de la Televisión.
5. Seleccionar ALTAVOCES NO&VAO en el menú de SONIDO (AUDIO).
6. Ahora puede seleccionar el volumen, y el silencio, usando los controles de la Televisión.

Nota: En NO&FAO el audio se controla mediante el control de volumen del sistema del amplificador externo.

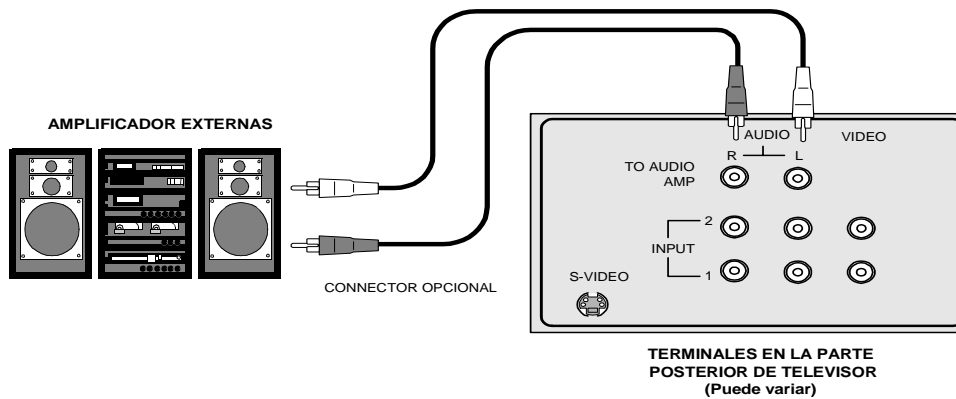

Menú Principal

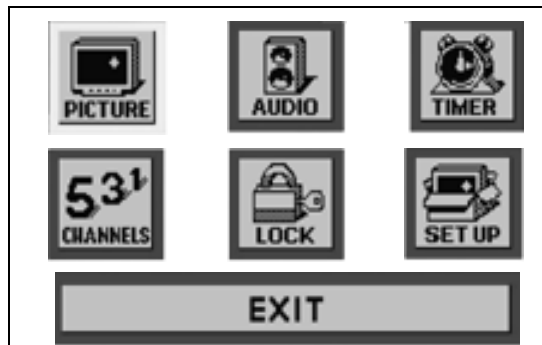

Botón ACTION

Presione el botón **ACTION** (Acción) para mostrar el Menú Principal y los submenús. Presione el botón **ACTION** repetidamente para salir.

Botones CH / VOL

Botones Para Accesar Opcioness

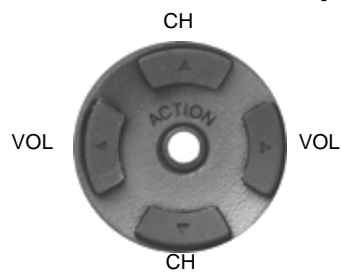

Procedimiento

- Presione los botones de Canal (**CH**) o Volumen (**VOL**) para seleccionar iconos.
- Presione **ACTION** para desplegar las funciones y submenús de icono seleccionado.
- Use los botones **CH** para destacar las especificaciones deseadas.
- Use los botones de **VOL** para seleccionar o ajustar las especificaciones.

Tabla de Características del Menú Principal



<i>Menú</i>	<i>Descripción</i>
	AJUSTE
IDIOMA/ LANGUE	<input type="checkbox"/> Seleccione menú en Inglés, Español, o Francés.
PROG CNLS	<input type="checkbox"/> MODO - Seleccione Cable o Televisión. Vea la sección de Instalación en su manual. <input type="checkbox"/> PROGRAMA AUTO - Programación automática de los canales con señal en la memoria. <input type="checkbox"/> PROGRAMA MANUAL - Manualmente incluye o anula canales en memoria.
MODO CC	<input type="checkbox"/> MODO CC - Seleccione C1 ó C2 para desplegar subtítulos. Seleccione NO para desplegar subtítulos al presionar el botón MUTE (MUDO).
OTROS AJ.	<input type="checkbox"/> AUTOENCENDIDO - Seleccione para encender el Televisor simultaneamente con la caja decodificadora de cable o algún otro componente.
	SONIDO
AJ. AUDIO	<input type="checkbox"/> MODO - Seleccione ESTEREO, SAP (Programa Secundario De Sonido) ó MONO (use MONO cuando la señal de estéreo es débil). <input type="checkbox"/> BAJOS - Aumenta o disminuye la respuesta de los bajos. <input type="checkbox"/> ALTOS - Aumenta o disminuye la respuesta de los altos. <input type="checkbox"/> BALANCE - Enfatiza el volumen del altavoz DERECHO / IZQUIERDO. <input type="checkbox"/> NORMAL - Reajusta BAJOS, ALTOS y BALANCE a los niveles prefijados de fábrica.
OTROS AJ.	<input type="checkbox"/> SONIDO IA - Mantiene constante el nivel del volumen entre programas y comerciales automáticamente.
ENVOLVENTE	<input type="checkbox"/> MODO - Use la función de sonido ambiental para mejorar la respuesta auditiva cuando se escucha una transmisión en estéreo.

Tabla de Características del Menú Principal (Cont.)





Menú	Descripción
ALTAVOCES	<input type="checkbox"/> SI - Altavoces de la TV funcionan normalmente. <input type="checkbox"/> APAGADAS Y SALIDA DE AUDIO VARIABLE - Altavoces de la TV están apagados, el sonido va de acuerdo al de la Televisión. <input type="checkbox"/> APAGADAS SALIDA DE AUDIO FIJA - Altavoces de la TV están apagados, el sonido se ajusta sólo con amplificador externo.
	TITULOS DE CANAL
TITULOS	<input type="checkbox"/> MANUAL - Programe hasta 30 emisoras usando un máximo de 4 siglas por cada emisora.
	CRONOMETRO
RELOJ	<input type="checkbox"/> Una vez ajustada, la HORA (TIME) aparecerá en pantalla al presionar ON (ENCENDIDO), RECALL (LLAMADA) o al cambiar de canal.
APAGADO	<input type="checkbox"/> Programe a la Televisión para que automáticamente se apague en 30, 60, ó 90 minutos. Seleccione NO para apagar el cronómetro.
CRONOM	<input type="checkbox"/> Programe a la Televisión para que automáticamente se encienda y apague en la hora seleccionada del canal seleccionado, diario o en un día únicamente.
	IMAGEN
AJ. IMAGEN. (Ajustes)	<input type="checkbox"/> COLOR - Ajusta la intensidad del color deseada. <input type="checkbox"/> TINTE - Ajusta los tonos naturales de la piel. <input type="checkbox"/> BRILLO - Ajusta las áreas oscuras para detalles más nítidos. <input type="checkbox"/> CONTRASTE - Ajusta las áreas blancas de la imagen. <input type="checkbox"/> NITIDEZ - Ajusta para dar mejor claridad a los detalles de la silueta. <input type="checkbox"/> NORMAL - Reajusta todas las modificaciones de la imagen a los predispuestos de fábrica.

Tabla de Características del Menú Principal (Cont.)

<i>Menú</i>	<i>Descripción</i>
	<p>BLOQUEO</p>
<p>MODO</p>	<p><input type="checkbox"/> Programe para prevenir el uso de juegos de vídeo, caja de cable, y Videocaseteras.</p> <p>Nota: <i>Para más información acerca de programas vea el manual V-CHIP Guía de los Padres incluido en el paquete de la televisión.</i></p>
<p>TIEMPO</p>	<p><input type="checkbox"/> Seleccione la duración del bloqueo (12, 24, 48 horas o SIEMPRE).</p>

Funciones Especiales

Idiomas



En el menú de Ajuste (SETUP), seleccione ENGLISH (INGLES), ESPAÑOL o FRANCAIS (FRANCES).



Cronómetro



Apagado Automático (Cronómetro)

En el menú del Cronómetro (TIMER) programe para APAGAR la televisión en 30 , 60 ó 90 minutos. Seleccione NO para apagar el cronómetro.

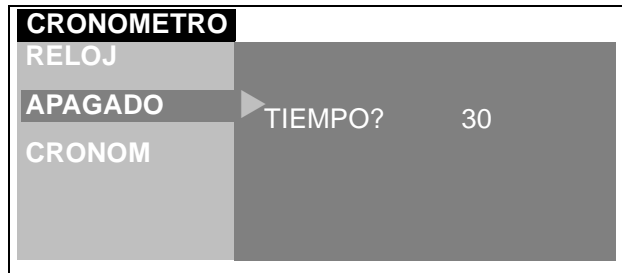

Programación del Cronómetro

En el menú del Cronómetro (TIMER) programe la televisión para que automáticamente se encienda y apague en la hora seleccionada del canal seleccionado, diario o en un día únicamente.

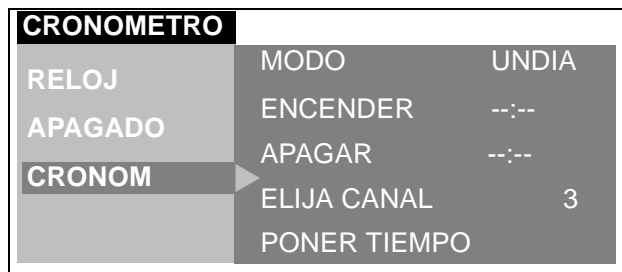

Nota: Se debe poner la hora (TIME) en el menú de cronometro antes de que PROGRAMACION DEL CRONOMETRO (PROGRAM TIMER) opere.



Apagado (OFF) Después de 90 Minutos

La televisión se apaga automáticamente después de 90 minutos cuando se enciende por el PROGRAMADOR DEL CRONOMETRO. Si se programa el APAGADO o si se presiona una tecla, el APAGADO automático de después de 90 minutos se cancela.



Para Activar el PROGRAMADOR DEL CRONOMETRO

El PROGRAMADOR DEL CRONOMETRO se activa cuando la televisión está APAGADA o ENCENDIDA. La televisión cambiará al canal seleccionado a la hora seleccionada que se configuró en el PROGRAMADOR DEL CRONOMETRO.

CH CAP (Título de Canal)



Programe hasta 30 emisoras usando un máximo de 4 siglas por cada emisora.

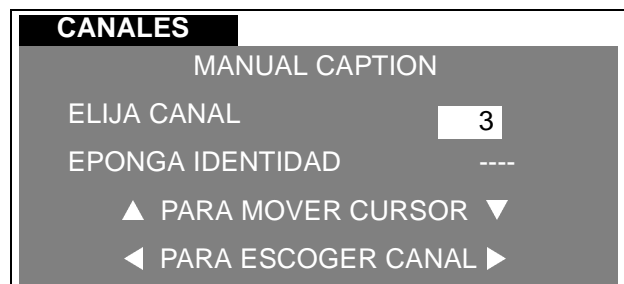

Nota: Anule títulos de canal poniendo espacios en los cuatro lugares indicados para las siglas.

Bloqueo



Activación y Desactivación del Bloqueo de Juegos

Seleccione el BLOQUEO MODO para prevenir que juegos de vídeo y videocassetes sean vistos.

Active el Bloqueo en el Canal 3, Canal 4, y entradas de vídeo por 12, 24 o 48 horas introduciendo un código secreto de cuatro dígitos y seleccionando BLOQUEO SI.

Nota: Entienda cómo desactivar el Bloqueo Modo antes de usarlo. Use un código que sea fácil de recordar, escríbalo y guárdelo en un lugar seguro.

BLOQUEO	
	BLOQUEO NO
MODO	PROGRAMAS:
TIEMPO?	PELICULAS DE EEUU
	ACTIVADO NO
	INGRESAR
	CLAVE ----

Nota: Si el **BLOQUEO MODO** está activado, y se selecciona alguna de las entradas de vídeo o canales bloqueados, el mensaje **BLOQUEO MODO SI** se mostrará en la esquina superior derecha de la pantalla de la televisión.











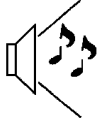



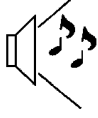
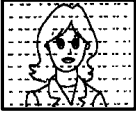

Desactive el Bloqueo de Juegos introduciendo nuevamente el mismo código secreto de cuatro dígitos y seleccionando BLOQUEO MODO NO.

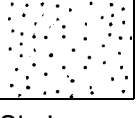
Desactivando el Bloqueo de MODO

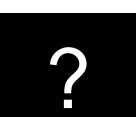
Si usted no recuerda su código secreto, el bloqueo se desactivará en 12, 24 ó 48 horas, dependiendo de lo que esté ajustado. Sea cuidadoso al seleccionar SIEMPRE. Si SIEMPRE está seleccionado, y olvida su código secreto, la TV debe ser atendida por un técnico calificado para limpiar el ajuste del BLOQUEO,

Cuadro de Localización de Fallas

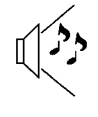
Antes de solicitar servicio, establezca los síntomas y lleve a cabo las sencillas pruebas de soluciones que se indican a continuación.

SONIDO	IMAGEN	SOLUCIONES
 Sonido Ruidoso	 Imagen Moteada	Ajuste la Ubicación y/o Conexión de la Antena
 Sonido Ruidoso	 Imagen Múltiple	Ajuste la Ubicación y/o Dirección de la Antena Revise el Cable de Entrada de la Antena
 Sonido Ruidoso	 Interferencia	Aleje su Televisión de Aparatos Electrodomésticos, Iluminación, Automóviles, Camiones y Equipo Médico
 Sin Sonido	 Imagen Normal	Aumente el Volumen Cambie de Canal
 Sonido Ruidoso	 Sin Imagen	Ajuste la Modalidad de TV o Cable apropiadamente Revise los cables de la Antena
 Sin Sonido	 Sin Imagen / Sin PIP	Revise que el Cable de Corriente Alterna esté Enchufado Correctamente a la Toma de corriente Ajuste los Controles de Audio y Brillo Cambie de Canal Revise las conexiones de los Cables Programa nuevamente el Control Remoto Revise el Origen del Segundo Vídeo
 Sonido Normal	 Sin Color	Cambie de Canal Ajuste Color
 Sonido Erróneo	 Imagen Normal	Seleccione AUDIO (sonido) en modalidad de ESTEREO o MONO, Sin SPA
 Sonido Normal	 Imagen Normal	Cambie las pilas del Control Remoto
Operación intermitente del Control Remoto		

**Panasonic Consumer Electronics
Company, Division of Matsushita
Electric Corporation of America**
One Panasonic Way
Secaucus, New Jersey 07094
www.panasonic.com
(800) 222-4213

Panasonic de Mexico, S. A. de C. V.
Amores No. 1120
Col. del Valle C.P. 03100
México, D.F.
Tel. (915 ó 015) 488-1000
Fax (915 ó 015) 575-6763, 5756765

**Panasonic Sales Company, Division of
Matsushita Electric of Puerto Rico Inc.**
("PSC")
Ave. 65 de Infantería, Km 9.5
San Gabriel Industrial Park Carolina,
Puerto Rico 00985
Tel. (787) 750-4300
Fax (787) 768-2910