

JVC AV20BJ8EES INSTRUCTIONS MANUAL



Available languages





JVC

AV20BJ8EES

AV21BJ8EES

ENGLISH
POLSKI
ČESKY
MAGYAR
БЪЛГАРСКИ
ROMANIAN

COLOUR TELEVISION

KOLOROWY ODBIORNIK TELEWIZYJNY
BAREVNY TELEVIZOR
SZÍNES TELEVÍZIÓ
ЦВЕТЕН ТЕЛЕВИЗОР
TELEVIZOR COLOR

INSTRUCTIONS

INSTRUKCJA OBSŁUGI
PŘÍRUČKA K OBSLUZE
HASZNÁLATI UTASÍTÁSA
РЪКОВОДСТВО ЗА РАБОТА
INSTRUCȚIUNI

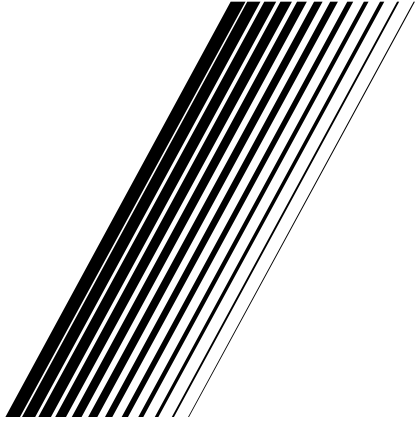

Contents

Safety Precautions	1
Remote Control Buttons	2
Control Panel Buttons	3
Antenna Connections	3
Preparation	4
Features	4
Before Switching on your TV	4
Power connection	4
Aerial Connections	4
How to connect the external equipments	4
Inserting batteries in the remote control handset	4
Switching the TV ON/OFF	4
To switch the TV on	4
To switch the TV off	4
Initial Settings	4
Operating with the onset buttons	5
Operating with Remote Control	5
Menu System	5
Picture Menu	5
Feature Menu	6
Install. Menu	7
Program. (Programming) Menu	7
Other Features	8
Sound Mute	8
Information on Screen	8
To Display the Time	8
Standard	8
VCR Control Buttons	8
Teletext	9
To operate Teletext	9
To select a page of Teletext	9
To Select Index Page	9
Searching for a teletext page while watching TV	9
To Select Double Height Text	9
To Reveal "concealed" Information	9
To Stop Automatic Page Change	9
To Select a Subcode Page	9
To exit Teletext	9
Connect the External Equipments	10
Via the Euroconnector	11
AV-1 S Mode	11
Via the RCA jacks	11
Via the ANT (aerial) socket	11
TV and Video Recoder (VCR)	11
NTSC Playback	11
Connecting Headphones	11
Tips	11
Specifications	12

Safety Precautions

1. Power Source

The receiver should be operated only from a **220-240V AC, 50 Hz.** outlet. Ensure you select the correct voltage setting for your convenience.

2. Power Cord

The power supply cord should be placed so that they are not likely to be walked on or pinched by items placed upon them or against them. Pay particular attention to cord where they enter the plug, power outlet, and the point where they exit from the receiver.

3. Moisture and Water

Do not use this equipment in a humid and damp place (avoid the bathroom, the sink in the kitchen, and near the washing machine). Do not expose this equipment to rain or water and do not place objects filled with liquids on it as this may be dangerous.

4. Cleaning

Before cleaning, unplug the receiver from the main supply outlet. Do not use liquid or aerosol cleaners. Use with soft and dry cloth.

5. Ventilation

The slots and openings on the receiver are intended for ventilation and to ensure reliable operation. To prevent overheating, these openings must not be blocked or covered in anyway.

6. Lightning

In case of storm and lightning or when going on holiday, disconnect the power cord from the wall outlet.

7. Replacement Part

When replacement parts are required, be sure the service technician has used replacement parts which are specified by the manufacturer or have the same specifications as the original one. Unauthorized substitutions may result in fire, electrical shock, or other hazards.

8. Servicing

Please refer all servicing to qualified personnel. Do not remove cover as this may result in electric shock.

9. Flame sources

Do not place naked flame sources on the apparatus.

10. Stand-By

Do not leave your TV stand-by or operating condition when you leave your house.

Warning!

Any intervention contrary to regulations, in particular, any modification of high voltage or a replacement of the picture tube may lead to an increased concentration of x-rays. Any television modified in this way no longer complies with license and must not be operated.

Instructions for waste disposal:

Packaging and packaging aids are recyclable and should principally be recycled. Packaging materials, such as foil bag, must be kept away from children.

Remote Control Buttons

- ① = Stand By / Power
- ② **0 - 9** = Direct Program
- ③ Standard Button (**PICTURE** default settings)
- ④ Colour Buttons
- ⑤ **MENU** = Menu Button
- ⑥ **▲ (P^)** = Programme Up (Cursor Up)
- ⑦ **▶ (P^)** = Cursor Right / Volume +
- ⑧ Teletext Control Buttons
- ⑨ **VCR Control Buttons**
- ⑩ **▼ (P^)** = Programme Down (Cursor Down)
- ⑪ **◀ (P^)** = Cursor Left / Volume -
- ⑫ **AV** = AV Button
- ⑬ **i** = Information Button
- ⑭ = Mute

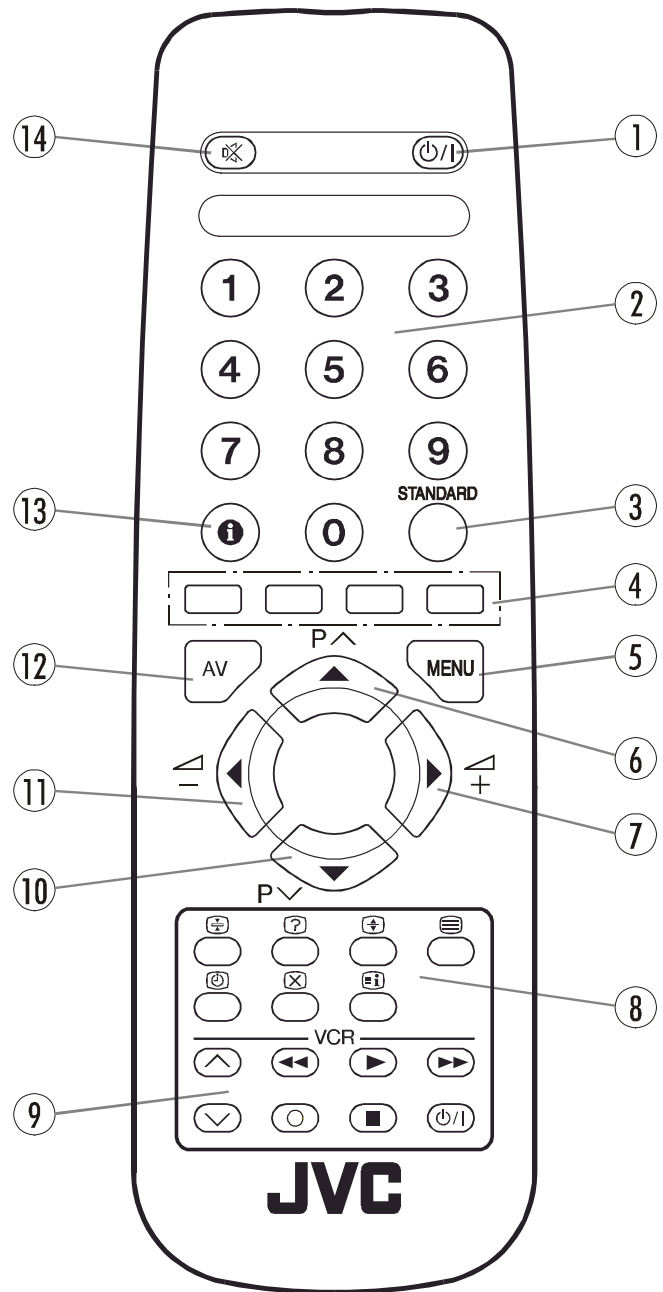

CAUTION
RISK OF ELECTRIC SHOCK



The lightning flash with arrowhead symbol, within an equilateral triangle, is intended to alert the user to the presence of uninsulated "dangerous voltage" within the product's enclosure that may be of sufficient magnitude to constitute a risk of electric shock of persons.

The exclamation point within an equilateral triangle is intended to alert the user to the presence of important operating and maintenance (servicing) instructions in the literature accompanying the appliance.

Control Panel Buttons

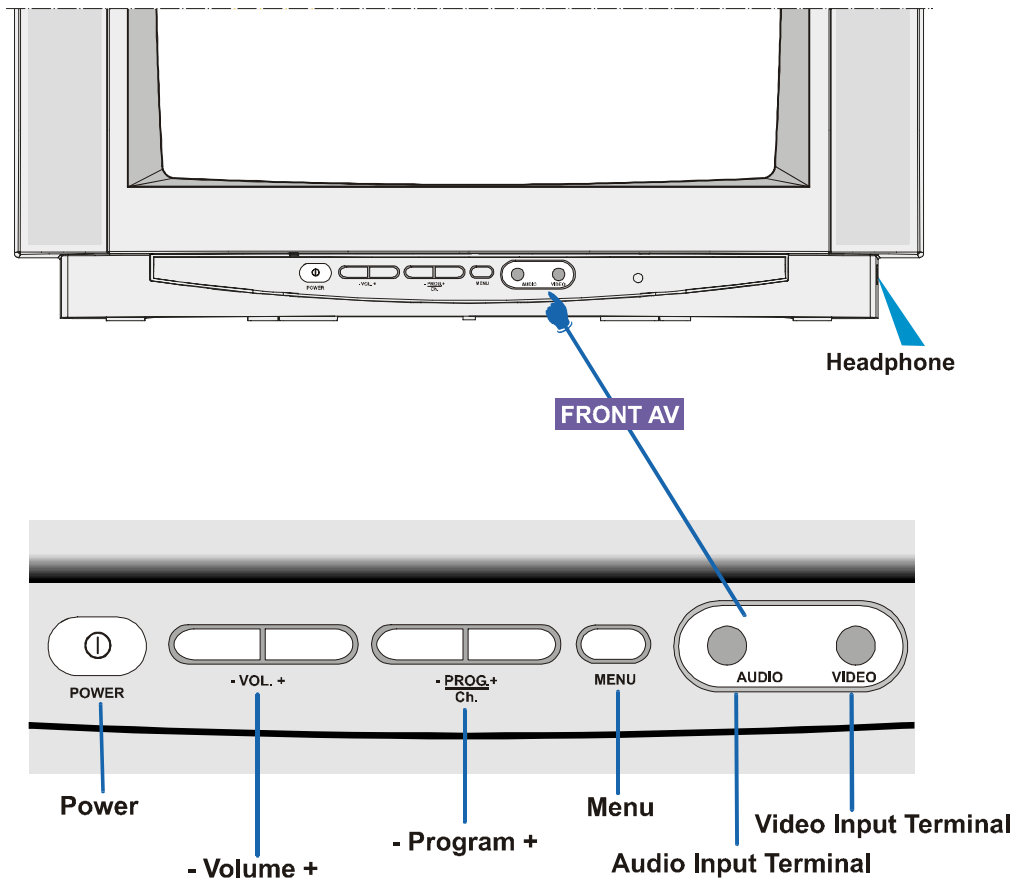

Antenna Connections

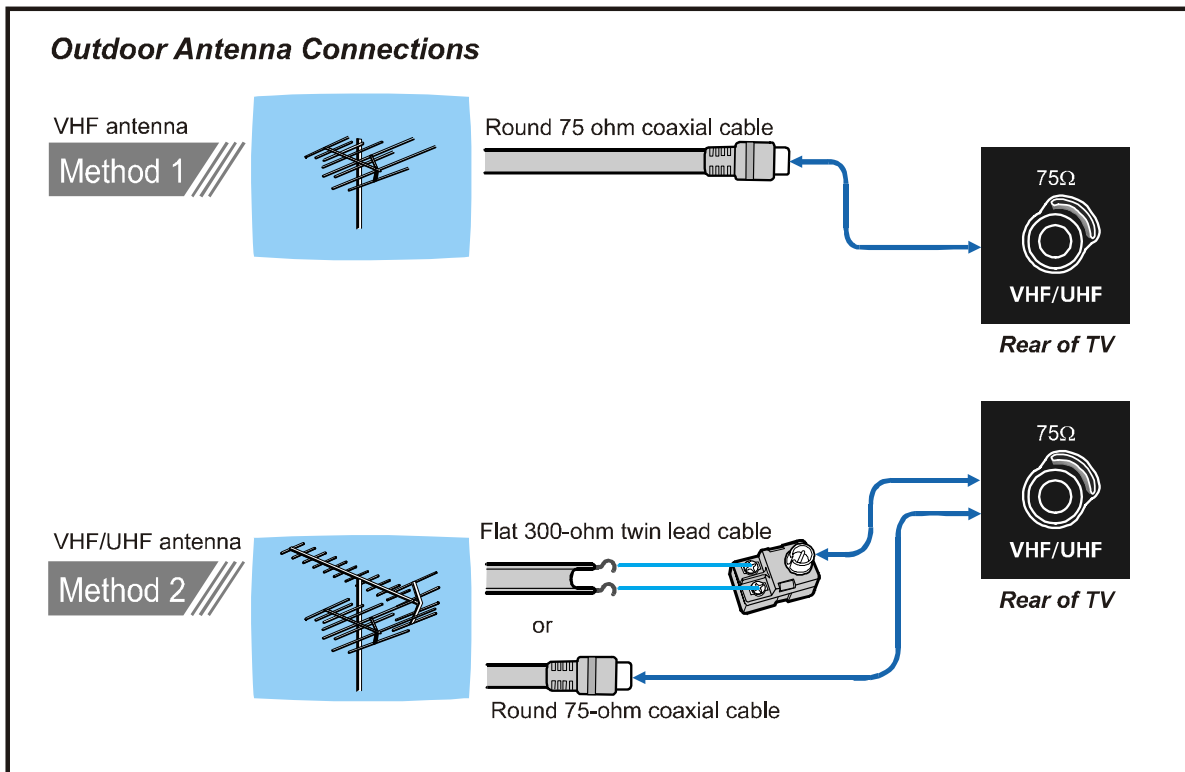

Preparation

Place TV on a solid surface.

For ventilation, leave a space of at least 10 cm free all around the set. To prevent any fault and unsafe situations, please do not place any objects on top of the set.

Features

- It is a remote controlled colour television.
- 100 programmes from VHF, UHF bands or cable channels can be preset.
- It can tune cable channels.
- Controlling the TV is very easy by its menu driven system.
- It has an Euroconnector socket for external devices (such as video recorder, video games, audio set, etc.)
- Front AV Input available.
- Teletext.
- It is possible to connect headphone.
- Direct channel access.
- APS (Automatic Programming System).
- All programmes can be named.
- Forward or backward automatic tuning.
- Sleep timer.
- Automatic sound mute when no transmission.
- 5 minutes after the broadcasting (closedown), the TV switches itself automatically to stand-by mode.

Before Switching on your TV

Power connection

Important: The TV set is designed to operate on **220-240 V AC, 50 Hz**.

- After unpacking, allow the TV set to reach the ambient room temperature before you connect the set to the mains.

Aerial Connections

- Connect the aerial plug to the aerial input socket located at the back of the TV.

How to connect the external equipments

See "**Connect the External Equipments**" on **page 10**.

- See the instruction manuals provided with the external devices too.

Inserting batteries in the remote control handset

- Remove the battery cover located on the back of the handset by gently pulling upwards from the indicated part.
- Insert two **AA (R6)** or equivalent type batteries inside.
- Replace the battery cover.

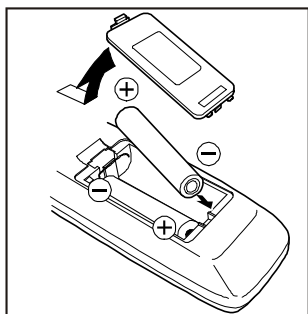

NOTE: Remove batteries from remote control handset when it is not to be used for a long period. Otherwise it can be damaged due to any leakage of batteries.

Switching the TV ON/OFF

You can operate your TV either using the remote control handset or directly using the TV onset buttons.

To switch the TV on

Your TV will switch on in two steps:

1- Press the power button located on the front of the TV. Then the TV switches itself to standby mode and the **RED LED** located below the TV turns on.

2- To switch on the TV from stand-by mode either:

Press a digit button on the remote control so that a programme number is selected,

or,

Press Standby / Power Button or Programme Up and Down buttons on the front of the TV or on the remote control respectively, so the TV will switch on and the **RED** Led will turn **GREEN**.

To switch the TV off

• Press the stand-by button on the remote control, so the TV will switch to stand-by mode and the **GREEN LED** will become **RED**, or,

• Press the power button located on the front of the TV.

Initial Settings

The message "**PLEASE CHECK ANTENNA CABLE AUTO. PROGRAMMING SYSTEM**" will be displayed when you turn on your TV for the first time.

1- Select **LANGUAGE** with the "**P ^**" or "**P v**" button, then press the "**◀**" or "**▶**" button to select a menu language.

2- Select **COUNTRY** with the "**P ^**" or "**P v**" button, then press the "**◀**" or "**▶**" button to select the country you are now located.

3- Select **START** with the "**P ^**" or "**P v**" button, then press the "**▶**" button to start APS.

APS (Automatic Programming System) automatically programmes the received channels in your TV's programme numbers. During APS, "**A. P. S. IS RUNNING**" will be displayed. After APS is finalized, the "**PROGRAM.**" menu appears.

To cancel APS, press the "**▶**" button.

You can delete a channel, insert a channel into a programme number, or re-start APS with the "**PROGRAM.**" menu.

For details, see "**PROGRAM. (Programming) Menu**" on **page 7**.

4- Press the "**STANDARD**" button to complete the initial settings.

After the initial settings are complete, you can change a programme number or to name a programme number or to programme new channel manually. For details, see "**INSTALL. Menu**" on **page 7**.

If the message "**PLEASE CHECK ANTENNA CABLE AUTO. PROGRAMMING SYSTEM**" does not appear, follow the description "**PROGRAM. (Programming) Menu**" on **page 7** to select a menu language and the country where you are now located, and to use **A.P.S.**

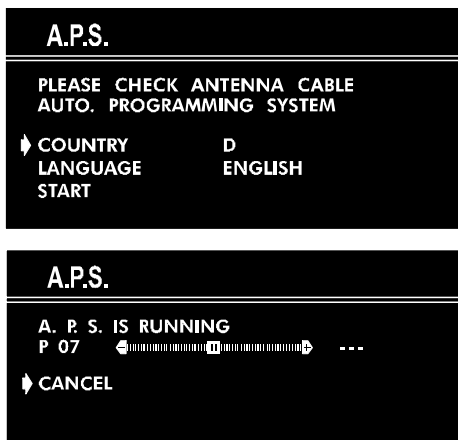

Operating with the onset buttons

Volume setting and programme selection can be made using the buttons on the front panel.

Volume Setting

- Press “- VOL.” button to decrease volume or “VOL. +” button to increase volume, so a volume level scale will be displayed on the screen.

Programme Selecting

- Press “PROG. +” button to select next programme or “- PROG.” button to select the previous programme.

Entering Main Menu

- Press “MENU” button to enter main menu. In the main menu select submenu using “PROG. +” or “- PROG.” button and enter the submenu using “VOL. +” or “- VOL.” button. To learn the usage of the menus, refer to “Menu System” on page 5.

Operating with Remote Control

The remote control handset of your TV is designed to control all the functions of the model you selected. The functions will be described in accordance with the menu system of your TV.

Functions which you can use out of menu system are described below.

Volume Setting

Press “ $\frac{+}{\Delta}$ ” button to increase volume.

Press “ $\frac{-}{\nabla}$ ” button to decrease volume.

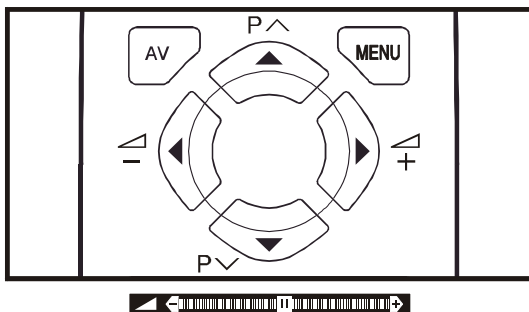

Programme Selecting (Previous or next programme)

- Press “P v” button to select the previous programme.
- Press “P ^” button to select the next programme.

Programme Selecting (direct access):

Press digit buttons on the remote control handset to select programmes between 0 and 9. TV will switch to the selected program after a short delay.

When you press first digit, second digit will be displayed with ‘-’ symbol for 3 seconds. To select programmes between 10 and 99 press corresponding digit buttons consecutively before ‘-’ symbol on the second digit disappears. (e.g. for programme 27, first press 2 and then 7 while program number displayed as ‘2-’)

Menu System

Your TV has been designed with a menu system. Display “MENU” (main menu) and enter one of four menus (PICTURE, FEATURE, INSTALL. and PROGRAM.).

- 1- Press “MENU” button to display “MENU” (main menu). The menu titles will be displayed in the main menu.
 - 2- Press “P ^” or “P v” button to select a menu title, then press “ \leftarrow ” or “ \rightarrow ” button to enter the menu.
- To exit a menu, press “STANDARD” button.
 - To go to the previous menu, press “MENU” button.

Picture Menu

To change picture settings:

- Press “MENU” button, now you are in main menu. In the main menu, select PICTURE using “P ^” or “P v” button, then enter the picture menu pressing “ \leftarrow ” or “ \rightarrow ” button.

or,

- Enter the Picture Menu directly, pressing the GREEN button.

Setting Brightness:

- As you enter the picture menu, BRIGHTNESS will be the first selected option.
- Press “ \rightarrow ” button to increase BRIGHTNESS.
- Press “ \leftarrow ” button to decrease BRIGHTNESS.



Setting Contrast:

- Using “P ^” or “P v” button select CONTRAST.
- Press “ \rightarrow ” button to increase CONTRAST level.
- Press “ \leftarrow ” button to decrease CONTRAST level.



Setting Colour:

- Using “P ^” or “P v” button select COLOUR.
- Press “ \rightarrow ” button to increase COLOUR level.

- Press “◀” button to decrease COLOUR level.



Setting Sharpness:

- Using “P ^” or “P v” button select SHARPNESS.
- Press “▶” button to increase SHARPNESS level.
- Press “◀” button to decrease SHARPNESS level.



Setting Hue (In AV mode only) :

- Using “P ^” or “P v” button select HUE.
- Press “▶” button to increase HUE level.
- Press “◀” button to decrease HUE level.

HUE adjust is functional only when NTSC 3.58/4.43 is applied in AV mode. It does not appear when other colour systems used.

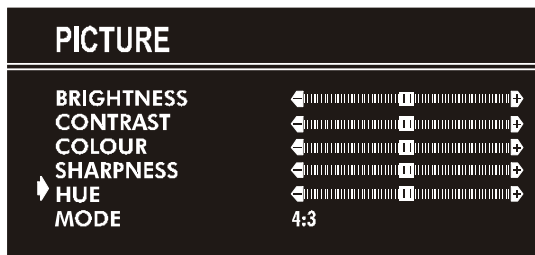

Mode:

This option is used to change the picture size according to the coming transmission.

- If **AUTO** function is selected, then the picture size will be automatically changed according to the transmission.
- Selecting **4 : 3** mode forces picture ratio size to **4 : 3**.
- Selecting **16 : 9** mode forces picture ratio size to **16 : 9**.

Every program has its own picture mode setting. When you store the picture mode for a program other programs keep their picture mode setting unaffected.



Feature Menu

- Press “MENU” button, now you are in main menu. In the main menu, select **FEATURE**, using “P ^” or “P v” button. Then enter the feature menu pressing “◀” or “▶” button.

or,

- Enter the Feature Menu directly, pressing the **YELLOW** button.

Sleep Timer:

- As you enter the feature menu, **SLEEP TIMER** will be the first selected option.
- Use “◀” or “▶” button to change the value of the sleep timer between **OFF, 0:15:00, 0:30:00, 0:45:00, 1:00:00, 1:15:00, 1:30:00, 1:45:00** and **2:00:00** hours. Your TV will get into standby mode when the period you selected passes after you make the selection.

It is displayed on the upper right of the screen. If sleep timer is activated it is displayed with the TV status and erased with it after 3 seconds.

0:15 : 00



During the last minute of the count down, the timer is displayed on the upper right of the screen. When the timer reaches zero, TV goes to stand-by.

Child Lock:

In Feature Menu, press “P ^” or “P v” button to select **CHILD LOCK**. Using “◀” or “▶” button turn **CHILD LOCK** On or Off.

When Off is selected, there will be no difference in the operation of your TV. When On is selected, the TV can only be controlled by the remote control handset. In this case, the front panel buttons (except the Switch On/Off button) will not work.



Language:

Menu Language can be selected by pressing “◀” or “▶” button on **LANGUAGE** item.



Install. Menu

• Press “MENU” button, now you are in main menu. In the main menu, select **INSTALL.** using “P ^” or “P v” button, then enter the Installation menu pressing “◀” or “▶” button.

or

• Enter the Installation Menu directly, pressing the **BLUE** button.

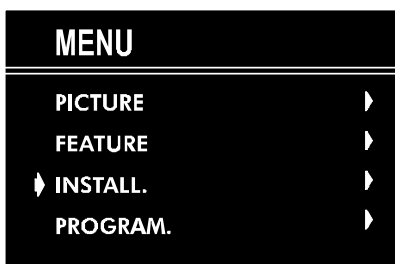

To programme a channel in a TV's programme number manually:

1. **PROGRAMME** will be the first selected item as you enter the **INSTALL.** menu. Pressing “◀” or “▶” button select the programme number where you want to the tuned channel to be stored. (You may also type the programme number using the digit buttons.)

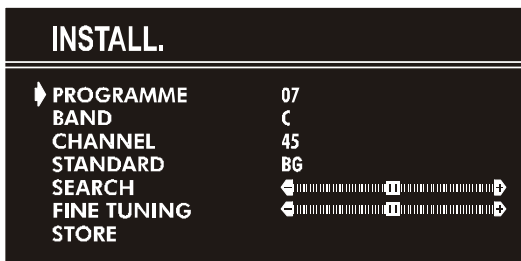

2. Press “P ^” or “P v” button to select **BAND**. Using “◀” or “▶” button to select the band in which you want to search a channel.

3. Press “P ^” or “P v” button to select **SEARCH**. Press “◀” or “▶” button to start searching. (Press “▶” button to search forward. Press “◀” button to search backwards.)

If the found channel is not the desired one, press “◀” or “▶” button to start searching again.

To stop searching before a channel is found, press the reverse direction button. For example, when the TV is searching forward with “▶” button, press “◀” button to stop searching.

If you know the channel number which you want to find, you can find the channel directly.

Press “P ^” or “P v” button to select **CHANNEL**, then press “◀” or “▶” button to select the channel number, or enter the number with the digit buttons.

(Follow the step 5 to select the correct standard before you select a channel number.)

4. If you want to name the new programme, follow the instructions under “**To change the name of a programme**” on page 7.

5. If the sound or picture is abnormal, change the standard (broadcasting system) of new channel.

Press “P ^” or “P v” button to select **STANDARD**, then press “◀” or “▶” button to change the correct one.

The indicated channel number will be changed when you change the standard.

B/G : C02-C73 / S01-S41 / S75-S79

D/K : C01-C69 / S01-S41

K1 : C04-C09

6. If the channel reception is poor, fine-tune the channel. Press “P ^” or “P v” button to select **FINE TUNING**, then press “◀” or “▶” to fine-tune the channel.

7. After the all settings are completed, store the new channel's setting to the programme number which you selected. Press “P ^” or “P v” button to select **STORE**, then press “◀” or “▶” to store it.

If you want to modify the current programme number's setting (for example, changing fine tuning, etc.) :

1. Select the programme number you want to modify the settings while no menu appears.

2. Display the **INSTALL.** menu.

3. Follow “**To programme a channel in a TV's programme number manually:**” on page 7 and change the settings of the current programme number.

If you want to name the new programme, follow the instructions under “**To change the name of a programme**” on page 7.

Note:

Do not use **Programme item** in the **INSTALL.** menu to select the programme number. If you select the programme number with **Programme item** and store the settings, the selected programme number's current settings are cancelled.

Program. (Programming) Menu

PROGRAM. (Programming) menu is used to display the programme names and numbers. You can use this menu to delete a channel, to insert a channel and to autostore the programmes.

Select the **PROGRAM.** menu pressing “P ^” or “P v” button and open it pressing “◀” or “▶” button. When you enter the programme menu, all the programme numbers and names will be displayed on the screen. **The programme number and name of the tuned channel will be shown by the cyan color. All the other channel numbers will be white.** You can move the number in cyan using “P ^” or “P v” or “◀” or “▶” button. Also, it's possible to use digit buttons to select programme numbers. As you pass through the programme numbers this way, to reach the programme number you want, the channels corresponding to the programme numbers you pass through will be tuned and the selected programme number will be shown in cyan.

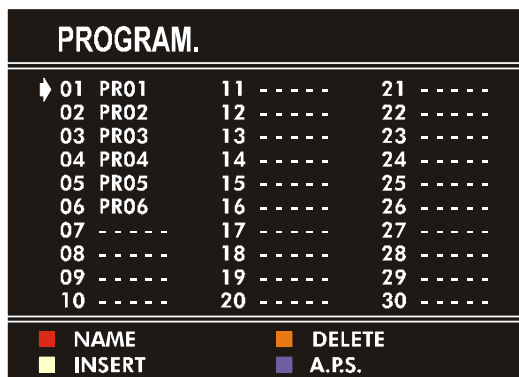

To change the name of a programme:

• Move to the channel you want to rename or use the digits so that the selected programme number is in cyan color.

Teletext

Teletext is an information system that displays text on your TV screen. Using the Teletext information system you can view a page of information on a subject that is available in the list of contents (index).

No on screen display will be available in text mode.

No contrast, brightness or colour control, but volume control is available in text mode.

To operate Teletext

- Select a TV station on which Teletext is being transmitted.
- Press (TELETEXT) "☰" button. Usually the list of contents (index) is displayed on the screen.

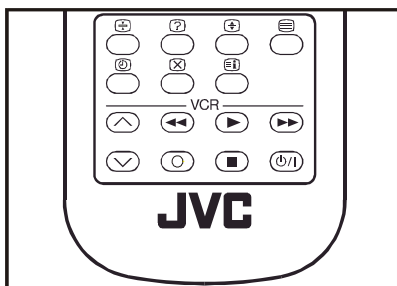

To select a page of Teletext

- Press the appropriate digit buttons for the required Teletext page number.

The selected page number is displayed at the top left corner of the screen. The Teletext page counter searches until the selected page number is located, so that the desired page is displayed on the screen.

- Press "P ^" button to move the Teletext screen forward one page at a time.
- Press "P v" button to move the Teletext screen backward one page at a time.

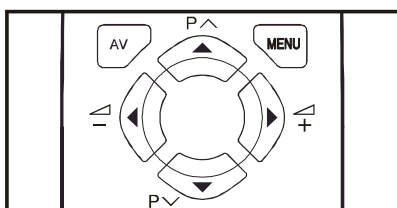

To Select Index Page

- To select the page number of the index (generally page 100), press "☰" button.

Searching for a teletext page while watching TV

- In the Teletext mode pressing "☒" button will switch the screen to the TV mode. In the TV mode enter a page number using digit keys. As you enter last digit of page number, "☰" sign will replace the page number and flash until the entered page number is found. Then the page number will replace "☰" sign again. Now you can display this teletext page pressing "☒" button.

To Select Double Height Text

- Press "☒" button for the top half of the information page to be displayed in double height text.
- Press "☒" button again for the bottom half of the information page to be displayed in double height text.
- Press "☒" button once more for the full page of normal height text.

To Reveal "concealed" Information

- Pressing "☒" button once will reveal answers on a quiz or games page.
- Pressing "☒" button again will conceal the revealed answers.

To Stop Automatic Page Change

The teletext page you have selected may contain more information than what is on the screen; the rest of the information will be displayed after a period of time.

- Press "☒" button to stop the automatic page change.
- Press "☒" button again to allow the next page to be displayed.

To Select a Subcode Page

Subcode pages are subsections of long Teletext pages that can only be displayed on the screen one section at a time.

- Select the required Teletext page.
- Press "☒" button.
- Select the required subcode page number by pressing four digit buttons (e.g. 0001).
- If the selected subcode page is not displayed in a short time, press "☒" button. TV programme will be displayed on the screen.
- Teletext page number will be displayed on the upper left corner of the screen when the selected page is found.
- Press "☒" button to display the selected Teletext page.

To exit Teletext

- Press "☰" button. The screen will switch to TV mode.

Connect the External Equipments

Before connecting anything

- Switch off all equipments including the TV.
- Read the manuals provided with the equipments.

To select an AV mode

Pressing "AV" button on the remote control selects one of the three AV modes (**AV-1**, **AV-1 S** and **F-AV**).

- To return to the TV mode, repeatedly press "AV" button or press "P ^" or "P v" button.

AV-1 (SCART 1) terminal: Euroconnector (21-pin, SCART)

- Video input, Audio input and RGB inputs are available.
- TV broadcast outputs (Video and Audio) are available.

AV-1 S (SCART 1) terminal: Euroconnector (21-pin, SCART)

- Video input, S-VIDEO (Y/C) input and Audio input are available.
- Video and Audio outputs are available.

F-AV (Front AV) terminal: RCA connectors x 2

- Video input and Audio input are available.

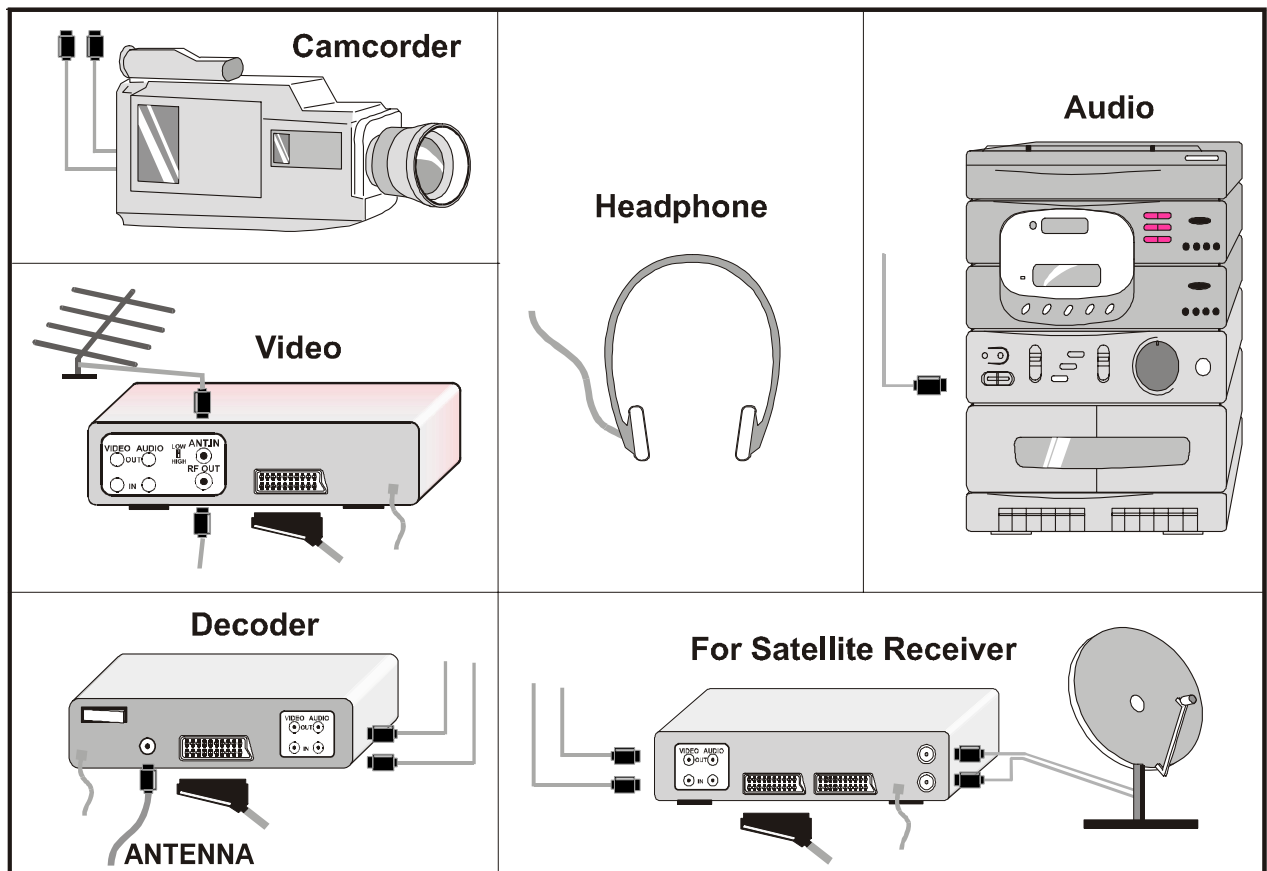

Via the Euroconnector

Your TV set has an Euroconnector socket. If you want to connect equipments (e.g. video recorder, decoder, etc.) which have Euroconnectors, to your TV, use the **AV-1 (SCART 1)** or **AV-1 S (SCART 1)** terminals.

AV-1 S Mode

If the equipment connected to your TV set supports S-Video (Y/C) output from Euroconnector, you can have a better picture quality by selecting **AV-1 S** mode and connecting your equipment to the **AV-1 S (SCART 1)** terminal of TV. See your equipment's booklet to check if your equipment has such feature.

Via the RCA jacks

If you have an equipment (such as a Camcorder) which has the RCA jacks, connect it to the **F-AV (Front AV)** terminal with the video and audio cables.

Via the ANT (aerial) socket

If your equipment does not have an Euroconnector or RCA jacks, connect it to the TV with an aerial cable. For details, see the manual provided with the equipment.

• To store the test signal that comes from the equipment, see "INSTALL. Menu" on page 7 and store it to the programme number 0. You can watch images from that equipment to select the programme number which you stored the test signal.

TV and Video Recoder (VCR)

- Connect the Video Recorder to the ANT (antenna input) socket of the TV with the aerial cable.
- Connect the Video Recorder to the **AV-1** or **AV-1 S** terminal with the SCART cable, or connect it to the **F-AV (Front AV)** terminal with the audio and video cables.

NTSC Playback

Connect a NTSC video recorder to a terminal. Then press "AV" button to select the corresponding AV mode.

NTSC 3.58/4.43 system is detected automatically in AV mode.

Connecting Headphones

Use the headphone socket of your TV, to connect headphones.

Tips

Care of the Screen:

Clean the screen with a slightly damp, soft cloth. Do not use abrasive solvents as they may damage the TV screen coating layer.

Poor Picture:

Have you selected the correct TV system? Is your TV set or house aerial located too close to the loudspeakers, non-earthed audio equipment or neon lights, etc. ?

Mountains or high buildings can cause double pictures or ghost images. Sometimes you can improve the picture quality by changing the direction of the aerial.

The picture quality may degrade when two peripherals are connected to the TV at the same time. In such a case, disconnect one of the peripherals.

No Picture:

Is the aerial connected properly? Are the plugs connected tightly to the aerial socket? Is the aerial cable damaged? Are suitable plugs used to connect the aerial? If you are in doubt, consult your dealer.

No Picture means that your TV is not receiving any transmission. Have you pressed the correct keys on the remote control? Try once more.

Remote Control:

Your TV no longer responds to the remote control. Press the "STANDARD" button on the remote control once more. Perhaps the batteries are exhausted. If so you can still use the local buttons at the front of your TV.

Have you selected the wrong menu? Press "STANDARD" button to return to TV mode or press "MENU" button to return to the previous menu.

No solution:

Switch your TV set off and on. If this does not work, call the service personnel; never attempt to repair it yourself.

Specifications

TV BROADCASTING	PAL SECAM B/G D/K K1	
RECEIVING CHANNELS	VHF (BAND I/III) UHF (BAND U) HYPERBAND CABLE TV (B/G : S01-S41 / S75-S79 ; D/K: S01-S41)	
NUMBER OF PRESET CHANNELS	100	
CHANNEL INDICATOR	On Screen Display	
RF AERIAL INPUT	75 Ohm (unbalanced)	
OPERATING VOLTAGE	220-240V AC, 50 Hz.	
SOUND-MULTIPLEX SYSTEMS	Mono	
PICTURE TUBE	For 20"	For 21"
AUDIO OUTPUT POWER		
(W _{RMS}) (%1 THD)	5,5	5,5
POWER CONSUMPTION (W) (max.)	85	85
DIMENSIONS (mm)	<u>AV20BJ8EES</u>	<u>AV21BJ8EES</u>
D	490	490
L	596	596
H	446	446
Weight (Kg.)	17,8	20

Spis treści

Środki ostrożności	13
Przyciski pilota	14
Przyciski panelu sterowania	15
Antena	15
Przygotowanie	16
Charakterystyka odbiornika	16
Zanim włączysz telewizor	16
Podłączanie zasilania	16
Podłączanie anteny do telewizora	16
Podłączanie urządzeń zewnętrznych	16
Wkładanie baterii do pilota	16
Włączanie i wyłączanie telewizora	16
Włączanie telewizora	16
Wyłączanie telewizora	16
Ustawienia początkowe	16
Obsługa za pomocą przycisków panelu sterowania	17
Obsługa za pomocą pilota	17
System menu	17
Menu Obraz	17
Menu Wyposażenie	18
Menu Instalacja	19
Menu Spis Programów (Programowanie)	19
Inne funkcje	20
Wyłączanie dźwięku	20
Informacje na ekranie	20
Wyświetlanie godziny	20
Norma	20
Przyciski obsługi magnetowidu (VCR)	21
Teletekst	21
Obsługa teletekstu	21
Wybór strony teletekstu	21
Wybór strony indeksowej	21
Wyszukiwanie strony teletekstu podczas oglądania telewizji	21
Wybór tekstu o podwójnej wysokości	21
Wyświetlanie ukrytych informacji	21
Wyłączanie automatycznego przewijania stron	21
Wybór strony subkodu	21
Wyjście z teletekstu	21
Podłączanie urządzeń zewnętrznych	22
Eurozłącze	23
Tryb AV-1 S	23
Gniazda RCA	23
Gniazdo ANT (antena)	23
Telewizor i magnetowid (VCR)	23
Odtwarzanie w systemie NTSC	23
Podłączanie słuchawek	23
Wskazówki	23
Dane techniczne	24

Środki ostrożności

1. Źródło zasilania

Odbiornik powinien być zasilany tylko prądem zmiennym o napięciu 220-240 V i częstotliwości 50 Hz.. Należy pamiętać o wyborze gniazda sieciowego o odpowiednim napięciu.

2. Przewód zasilania

Przewód zasilania należy ułożyć tak, aby nie można było po nim chodzić oraz żeby nie uległ uszkodzeniu przez przedmioty ustawione na nim lub obok niego. Należy zwracać szczególną uwagę na wejście przewodu do wtyczki, podłączenie do gniazda sieciowego oraz wyjście przewodu z odbiornika.

3. Wilgoć i woda

Nie używaj odbiornika w wilgotnych lub mokrych miejscach (nie ustawiaj telewizora w łazience, blisko zlewu w kuchni lub obok pralki). Nie wystawiaj odbiornika na działanie deszczu lub wody i nie umieszczaj na nim żadnych przedmiotów wypełnionych cieczami, ponieważ może to być niebezpieczne.

4. Czyszczenie

Przed czyszczeniem wyjmij wtyczkę odbiornika z gniazda sieciowego. Nie używaj środków czyszczących w płynie lub w aerozolu. Używaj suchej i miękkiej szmatki.

5. Wentylacja

Szczeliny i otwory w obudowie odbiornika służą do wentylacji i zapewniają poprawne działanie urządzenia. Aby zapobiec przegrzaniu, nie wolno w żaden sposób blokować ani zakrywać otworów w obudowie.

6. Wyładowania atmosferyczne

W przypadku burzy i wyładowań atmosferycznych lub wyjazdu na dłuższy czas należy wyłączyć przewód zasilania z gniazda sieciowego.

7. Części zamienne

Jeśli zachodzi potrzeba wymiany części, dopilnuj, aby pracownik serwisu użył części zamiennych określonych przez producenta lub posiadających takie same parametry jak części oryginalne. Użycie innych części może spowodować pożar, porażenie prądem lub inne zagrożenia.

8. Serwis

Wszelkie naprawy i czynności konserwacyjne należy zlecać wykwalifikowanym pracownikom serwisu. Nie zdejmuj pokrywy, ponieważ grozi to porażeniem prądem.

9. Źródła ognia

Nie umieszczaj odsłoniętych źródeł ognia na odbiorniku.

10. Tryb oczekiwania

Nie pozostawiaj telewizora włączonego lub w trybie oczekiwania, kiedy wychodzisz z domu.

Ostrzeżenie!

Wszelkie ingerencje sprzeczne z przepisami, a w szczególności jakakolwiek zmiana wysokiego napięcia lub wymiana kineskopu mogą prowadzić do zwiększenia natężenia promieni X. Odbiornik telewizyjny zmodyfikowany w ten sposób jest niezgodny ze specyfikacjami producenta i nie może być użytkowany.

Wskazówki odnośnie utylizacji odpadów:

Opakowanie i materiały pomocnicze są surowcem wtórnym i powinny być poddane recyklingowi. Materiały opakowaniowe, np. worek foliowy, powinny być przechowywane z dala od dzieci.

Przyciski pilota

- ① = Tryb oczekiwania / Wyłącznik zasilania
- ② **0 - 9** = Przyciski numeryczne
- ③ Przycisk Standard (*ustawienia fabryczne menu OBRAZ*)
- ④ Przyciski kolorowe
- ⑤ **MENU** = Przycisk Menu
- ⑥ **▲ (P^)** = Kursor w górę / Następny program
- ⑦ **▶ (P↗)** = Kursor w prawo / Głośność +
- ⑧ Przyciski obsługi teletekstu
- ⑨ *Przyciski obsługi magnetowidu (VCR)*
- ⑩ **▼ (P∨)** = Kursor w dół / Poprzedni program
- ⑪ **◀ (P↖)** = Kursor w lewo / Głośność -
- ⑫ **AV** = Przycisk AV
- ⑬ **i** = Przycisk informacyjny
- ⑭ = Wyłącznik dźwięku

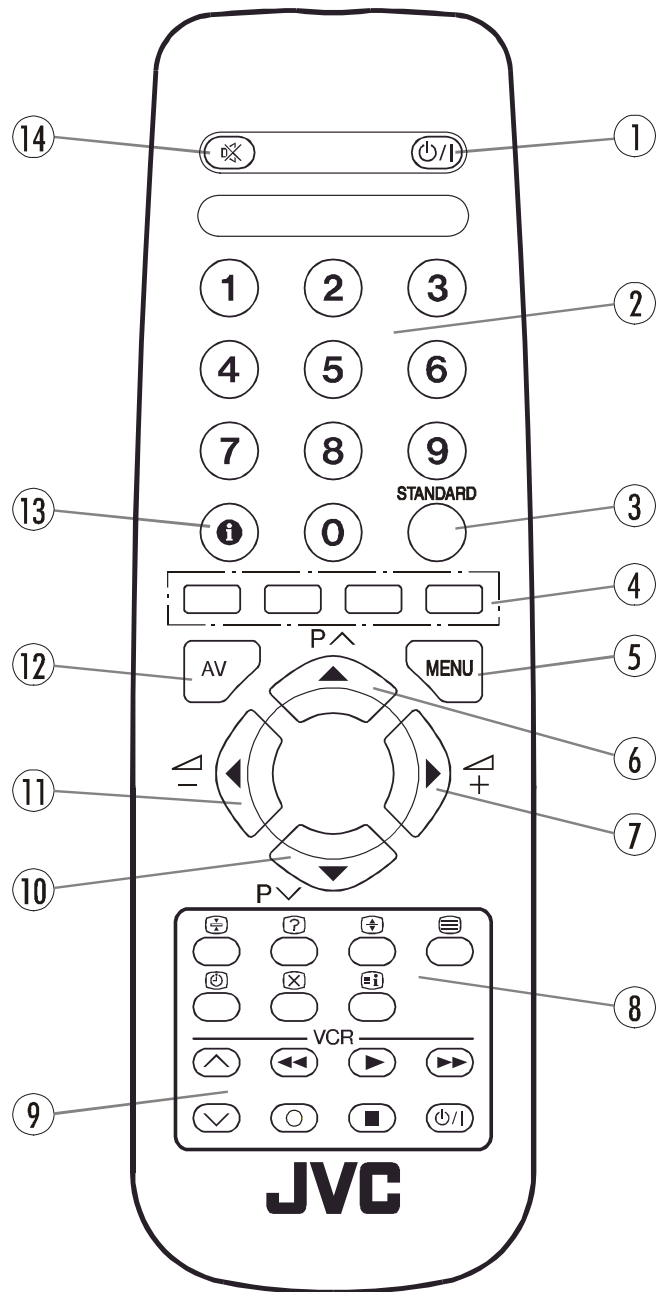

UWAGA
RYZIKO PORAŻENIA PRĄDEM



Symbol pioruna ze strzałką w równobocznym trójkącie ostrzega użytkownika przed obecnością w obudowie odbiornika nie izolowanych części pod „niebezpiecznym napięciem”, którego wielkość może być wystarczająca, aby spowodować porażenie prądem.

Wykrzyknik w równobocznym trójkącie przypomina o ważnych wskazówkach na temat obsługi i konserwacji (serwisu) zawartych w instrukcji dołączonej do odbiornika.

Przyciski panelu sterowania

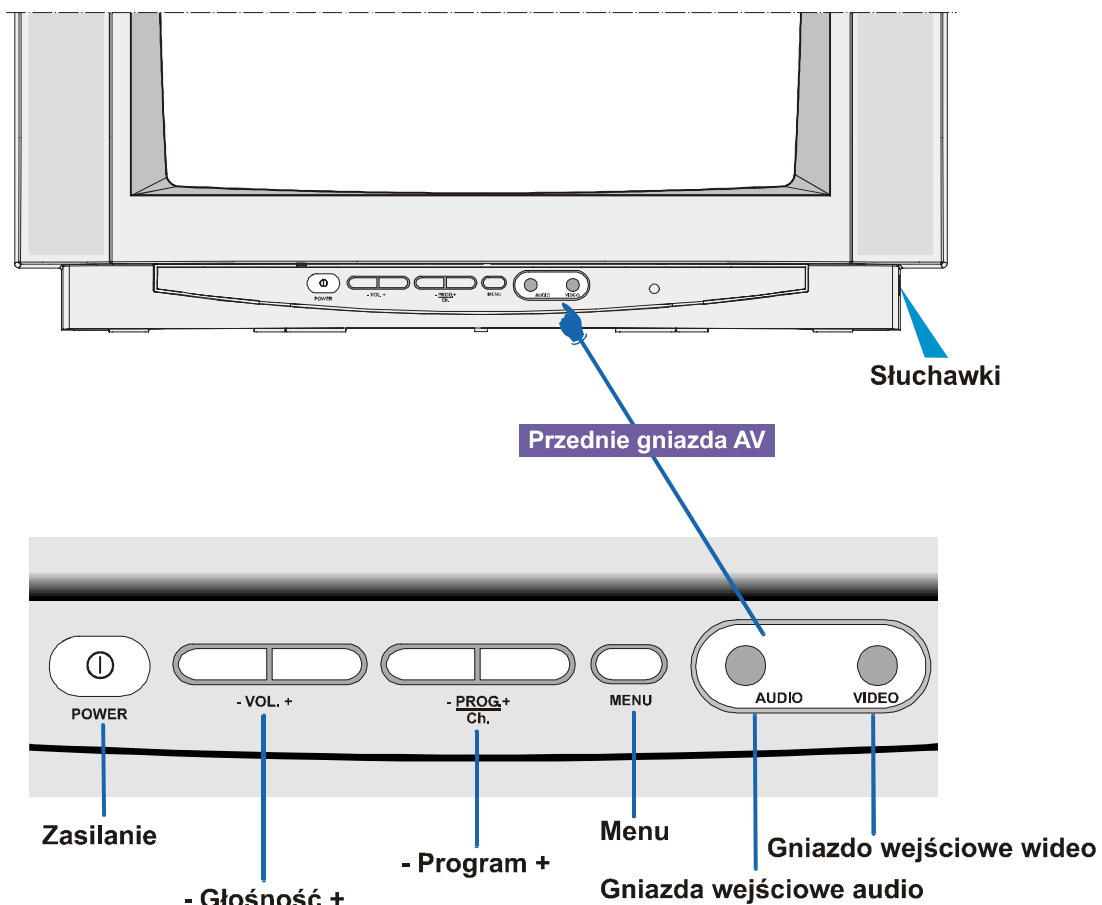

Antena

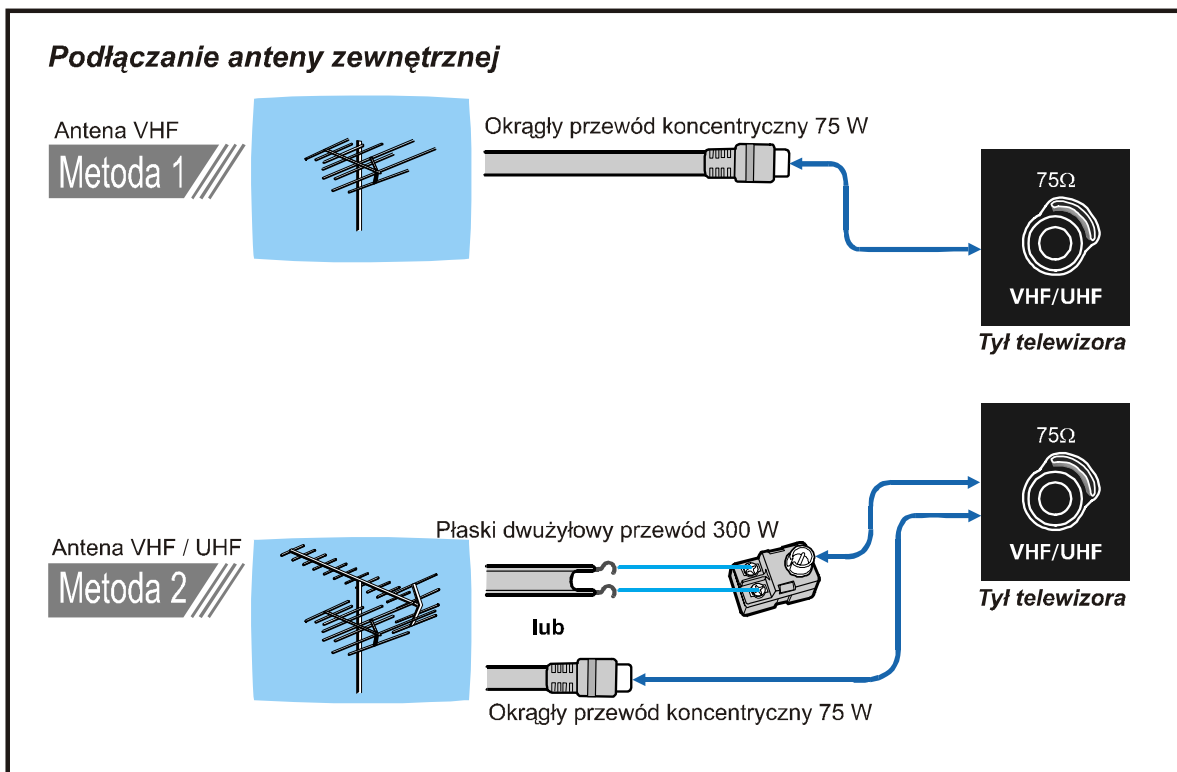

Przygotowanie

Ustaw telewizor na stabilnej powierzchni.

Aby zapewnić odpowiednią wentylację, pozostaw co najmniej 10 cm wolnej przestrzeni wokół telewizora. Nie wolno ustawiać żadnych przedmiotów na obudowie, aby uniknąć zagrożeń i wadliwego działania telewizora.

Charakterystyka odbiornika

- Kolorowy telewizor obsługiwany za pomocą pilota.
- Możliwość zaprogramowania 100 programów z pasm VHF, UHF lub kanałów kablowych.
- Strojenie kanałów telewizji kablowej.
- Łatwa obsługa dzięki systemowi menu.
- Gniazdo na eurozłącze do podłączania urządzeń zewnętrznych (np. magnetowidu, gier wideo, zestawu audio itp.).
- Przednie gniazda AV.
- Teletext.
- Możliwość podłączenia słuchawek.
- Bezpośredni dostęp do kanałów.
- APS (System Automatycznego Programowania).
- Możliwość nadania nazw wszystkim programom.
- Automatyczne strojenie w górę i w dół pasma częstotliwości.
- Wyłącznik czasowy.
- Automatyczne wyłączenie dźwięku przy braku transmisji.
- Automatyczne przejście w tryb oczekiwania 5 minut po zakończeniu transmisji.

Zanim włączysz telewizor

Podłączanie zasilania

UWAGA: Telewizor przeznaczony jest do zasilania prądem zmiennym o napięciu 220-240 V i częstotliwości 50 Hz.

- Po rozpakowaniu pozostaw odbiornik na chwilę, aby osiągnął temperaturę otoczenia, zanim podłączysz go do sieci.

Podłączanie anteny do telewizora

- Włącz wtyczkę anteny do wejściowego gniazda antenowego znajdującego się z tyłu telewizora.

Podłączanie urządzeń zewnętrznych

Zobacz punkt „Podłączanie urządzeń zewnętrznych” na stronie 22.

- Zapoznaj się również z instrukcjami dołączonymi do urządzeń zewnętrznych.

Wkładanie baterii do pilota

- Zdejmij pokrywę komory baterii z tyłu pilota, delikatnie pociągając ją do góry we wskazanym miejscu.
- Włóż dwie baterie **AA (R6)** lub ich odpowiedniki.
- Załóż z powrotem pokrywę.

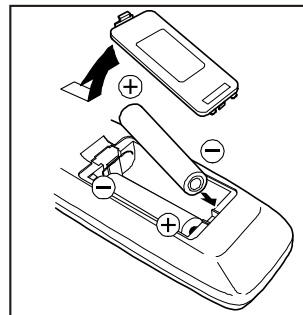

UWAGA: Jeśli pilot nie jest używany przez dłuższy czas, baterie należy wyjąć z komory. W przeciwnym wypadku może dojść do uszkodzenia pilota z powodu wycieku elektrolitu z baterii.

Włączanie i wyłączenie telewizora

Telewizor można obsługiwać za pomocą pilota lub bezpośrednio przy użyciu przycisków na obudowie odbiornika.

Włączanie telewizora

Aby włączyć telewizor, należy wykonać dwie czynności:

- 1- Naciśnij wyłącznik zasilania znajdujący się z przodu telewizora. Odbiornik przejdzie w tryb oczekiwania i zaświeci się **CZERWONA LAMPKA** u dołu telewizora.
- 2- Aby włączyć odbiornik znajdujący się w trybie oczekiwania:

Naciśnij przycisk numeryczny na pilocie, żeby wybrać numer programu;

lub,

Naciśnij przycisk trybu oczekiwania / wyłącznik zasilania z przodu telewizora lub przycisk Następny program albo Poprzedni program na pilocie, żeby włączyć telewizor; **CZERWONA** lampka zacznie się świecić na **ZIELONO**.

Wyłączanie telewizora

- Naciśnij przycisk trybu oczekiwania na pilocie, żeby włączyć tryb oczekiwania; **ZIELONA LAMPKA** zacznie się świecić na **CZERWONO**; lub
- Naciśnij wyłącznik zasilania z przodu telewizora.

Ustawienia początkowe

Po włączeniu telewizora po raz pierwszy na ekranie pojawi się komunikat „PLEASE CHECK ANTENNA CABLE AUTO. PROGRAMMING SYSTEM” (SPRAWDŹ WEJŚCIE ANTENOWE AUTOZACHOWANIE).

- 1- Wybierz opcję **LANGUAGE (JĘZYK)** za pomocą przycisku “P ^” lub “P v”, a następnie naciśnij przycisk “◀” or “▶”, aby wybrać język menu.
- 2- Wybierz opcję **COUNTRY (KRAJ)** za pomocą przycisku “P ^” lub “P v”, a następnie naciśnij przycisk “◀” or “▶”, aby wybrać swój kraj.
- 3- Wybierz opcję **START (START)** za pomocą przycisku “P ^” lub “P v”, a następnie naciśnij przycisk “▶”, aby uruchomić funkcję A.P.S..

A.P.S. (System Automatycznego Programowania) automatycznie zachowuje kanały odbierane przez telewizor pod odpowiednimi numerami programów. W czasie działania funkcji A.P.S. wyświetlany jest komunikat „A.P.S. SZUKA PROGRAMÓW”. Po zakończeniu działania funkcji A.P.S. pojawi się menu „SPIS PROGRAMÓW”.

Aby wyłączyć A.P.S., naciśnij przycisk „▶”.

Możesz usunąć lub wstawić kanał pod numer programu albo ponownie włączyć A.P.S. za pomocą „**Menu Spis Programów (Programowanie)**” (zob. informacje na stronie 19).

4- Naciśnij przycisk „**STANDARD**” aby zachować ustawienia początkowe.

Po wprowadzeniu ustawień początkowych możesz manualnie zmienić numer programu, nadać mu nazwę albo zaprogramować nowy kanał. Szczegółowe informacje znajdziesz w punkcie „**Menu Instalacja**” na stronach 19.

Jeśli komunikat „**SPRAWDŹ WEJŚCIE ANTENOWE AUTOZACHOWANIE**” nie pojawi się na ekranie, wykonaj czynności opisane w punkcie „**Menu Spis Programów (Programowanie)**” na stronie 19, aby wybrać język menu i swój kraj oraz aby użyć funkcji A.P.S..



Obsługa za pomocą przycisków panelu sterowania

Za pomocą przycisków na przednim panelu telewizora można regulować głośność i wybierać programy.

Regulacja głośności

- Naciśnij przycisk „- VOL.”, aby zmniejszyć głośność, lub przycisk „VOL. +”, aby zwiększyć głośność. Po naciśnięciu jednego z tych przycisków na ekranie wyświetlana jest skala głośności.

Wybór programu

- Naciśnij przycisk „**PROG. +**”, aby wybrać następny program, lub przycisk „- **PROG.**”, aby wybrać poprzedni program.

Wyświetlanie głównego menu

- Naciśnij przycisk „**MENU**” aby wyświetlić główne menu. W głównym menu wybierz podmenu przyciskiem „**PROG. +**” lub „- **PROG.**” i wejdź do podmenu używając przycisku „**VOL. +**” lub „- **VOL.**”. Aby nauczyć się korzystać z menu, zapoznaj się z punktem „**System menu**” na stronie 17.

Obsługa za pomocą pilota

Pilot dołączony do telewizora służy do obsługi wszystkich funkcji danego modelu. Funkcje opisane są w instrukcji zgodnie z systemem menu telewizora.

Funkcje, które można obsługiwać nie korzystając z systemu menu, opisane są poniżej.

Regulacja głośności

Naciśnij przycisk „▶”, aby zwiększyć głośność.

Naciśnij przycisk „◀”, aby zmniejszyć głośność.

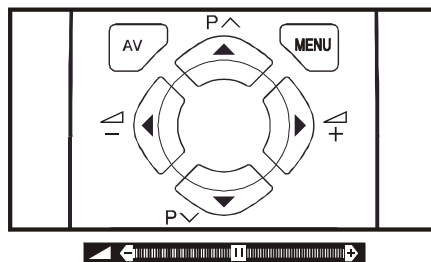

Wybór programu (poprzedni lub następny program)

- Naciśnij przycisk „P v”, aby wybrać poprzedni program.
- Naciśnij przycisk „P ^”, aby wybrać następny program.

Wybór programu (bezpośredni):

Naciśnij przycisk numeryczny na pilocie, aby wybrać jeden z programów od 0 do 9. Po chwili na ekranie pojawi się wybrany program.

Po naciśnięciu pierwszego przycisku numerycznego w miejscu drugiej cyfry na 3 sekundy pojawi się symbol “-”. Aby wybrać program o numerze od 10 do 99, naciśnij kolejno odpowiednie przyciski numeryczne, zanim zniknie symbol “-” (np. aby wybrać program 27, najpierw naciśnij 2, a następnie 7, gdy wyświetlany numer programu ma postać “2-”).

System menu

Telewizor wyposażony jest w system menu. Wyświetli „**MENU**” (główne menu) i wejdź do jednego z czterech menu (**OBRAZ, WYPOSAŻENIE, INSTALACJA** i **SPIS PROGRAMÓW**).

1- Naciśnij przycisk „**MENU**”, aby wyświetlić „**MENU**” (główne menu). W głównym menu wyświetlone zostaną nazwy poszczególnych menu.

2- Naciśnij przycisk “P ^” lub “P v”, aby wybrać nazwę menu, a następnie naciśnij przycisk “◀” lub “▶”, aby wejść do danego menu.

- Aby wyjść z menu, naciśnij przycisk „**STANDARD**”.
- Aby przejść do poprzedniego menu, naciśnij przycisk „**MENU**”.

Menu Obraz

Zmiana ustawień obrazu:

• Naciśnij przycisk „**MENU**”, aby wyświetlić główne menu. W głównym menu wybierz **OBRAZ** za pomocą przycisku “P ^” lub “P v”, a następnie wejdź do menu Obraz, naciskając przycisk “◀” lub “▶”;

lub,

• Wejdź bezpośrednio do menu Obraz, naciskając **ZIELONY** przycisk.

Ustawianie jasności:

• Po wejściu do menu obrazu pierwszą podświetloną opcją jest **JASNOŚĆ**.

• Naciśnij przycisk „▶”, aby zwiększyć **JASNOŚĆ**.

• Naciśnij przycisk „◀”, aby zmniejszyć **JASNOŚĆ**.



Ustawianie Kontrast:

- Za pomocą przycisku "P ^" lub "P v" wybierz **KONTRAST**.
- Naciśnij przycisk „▶”, aby zwiększyć poziom **KONTRAST**.
- Naciśnij przycisk „◀”, aby zmniejszyć poziom **KONTRAST**.

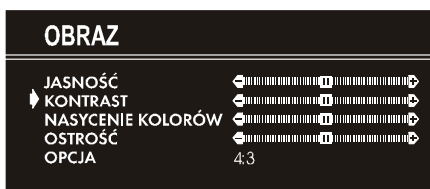

Ustawianie Nasylenie Kolorów:

- Za pomocą przycisku "P ^" lub "P v" wybierz **NASYCENIE KOLORÓW**.
- Naciśnij przycisk „▶”, aby zwiększyć poziom nasycenia **NASYCENIE KOLORÓW**.
- Naciśnij przycisk „◀”, aby zmniejszyć poziom nasycenia **NASYCENIE KOLORÓW**.

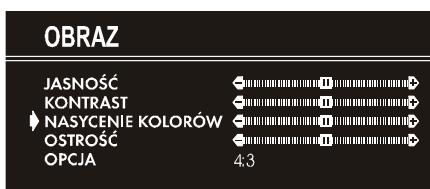

Ustawianie ostrości:

- Za pomocą przycisku "P ^" lub "P v" wybierz **OSTROŚĆ**.
- Naciśnij przycisk „▶”, aby zwiększyć poziom **OSTROŚĆ**.
- Naciśnij przycisk „◀”, aby zmniejszyć poziom **OSTROŚĆ**.



Ustawianie odcienia (tylko w trybie AV) :

- Za pomocą przycisku "P ^" lub "P v" wybierz **BARWA**.
- Naciśnij przycisk „▶”, aby zwiększyć poziom **BARWA**.
- Naciśnij przycisk „◀”, aby zmniejszyć poziom **BARWA**.

Opcja ustawiania **BARWA** działa tylko wówczas, gdy w trybie AV wybrany jest system NTSC 3.58/4.43. Jeśli wybrany jest inny system kodowania koloru, opcja ta nie jest dostępna.



Opcja (Format):

Opcja ta służy do zmiany rozmiarów obrazu odpowiednio do parametrów transmisji.

- Jeśli wybrana jest funkcja **AUTO**, rozmiar obrazu zmienia się automatycznie w zależności od transmisji.

- Wybór formatu **4:3** powoduje zmianę formatu na **4:3**.

- Wybór formatu **16:9** powoduje zmianę formatu na **16:9**.

Każdy program posiada własne ustawienie formatu obrazu. Zachowanie formatu obrazu dla danego programu nie ma wpływu na ustawienia formatu obrazu innych programów.



Menu Wyposażenie

- Naciśnij przycisk „MENU”, aby wyświetlić główne menu. W głównym menu wybierz opcję **WYPOSAŻENIE** za pomocą przycisku "P ^" lub "P v". Następnie wejdź do menu funkcji dodatkowych, naciskając przycisk "◀" lub "▶";

lub,

- Wejdź bezpośrednio do menu **WYPOSAŻENIE**, naciskając **ŻÓŁTY** przycisk.

Wyłącznik czasowy:

- Po wejściu do menu funkcji dodatkowych jako pierwsza podświetlona jest opcja **WYŁĄCZNIK CZASOWY**.
- Za pomocą przycisku "◀" lub "▶" wybierz jedno z ustawień wyłącznika czasowego: **WYŁ, 0:15:00, 0:30:00, 0:45:00, 1:00:00, 1:15:00, 1:30:00, 1:45:00 i 2:00:00** godz. Po upływie wybranego czasu telewizor przełączy się w tryb oczekiwania.

Zegar wyłącznika czasowego wyświetlany jest w prawym górnym rogu ekranu. Po uruchomieniu wyłącznika czasowego czas pozostały do wyłączenia telewizora wyświetlany jest na ekranie przez 3 sekundy.

0:15:00



W czasie ostatniej minuty odliczania zegar wyłącznika czasowego wyświetlany jest w prawym górnym rogu ekranu. Kiedy odliczanie dobiegnie zera, telewizor przełączy się w tryb oczekiwania.

Blokada przed dziećmi:

W menu Funkcje dodatkowe naciśnij przycisk "P ^" lub "P v", aby wybrać funkcję **BLOKADA PRZED DZIE**. Za pomocą przycisku "◀" lub "▶" wybierz ustawienie funkcji **BLOKADA PRZED DZIE**: Wł lub Wył.

Jeśli wybrane jest ustawienie Wył, telewizor działa w sposób normalny. Wybór ustawienia Wł powoduje, że telewizor można obsługiwać tylko za pomocą pilota. W takim przypadku przyciski na przednim panelu telewizora nie działają (z wyjątkiem wyłącznika zasilania).



SPIS PROGRAMÓW			
01	PRO1	11	21
02	PRO2	12	22
03	PRO3	13	23
04	PRO4	14	24
05	PRO5	15	25
06	PRO6	16	26
07	----	17	27
08	----	18	28
09	----	19	29
10	----	20	30

■ LOGO	■ USUWANIE
■ PRZESUWANIE	■ A. P. S.

Zmiana nazwy programu:

- Przejdź do kanału, którego nazwę chcesz zmienić, lub użyj przycisków numerycznych, aby wybrany numer programu został podświetlony na niebiesko.
- Naciśnij **CZERWONY** przycisk. Za pomocą przycisku “◀” lub “▶” wybierz pozycję i naciskaj “P ^” lub “P v”, aby wybrać literę.

Następnie naciśnij ponownie **CZERWONY** przycisk, aby zachować **LOGO**, lub **NIEBIESKI** przycisk, aby ją anulować.

Usuwanie kanału zachowanego pod numerem programu:

- Przejdź do kanału, który chcesz usunąć, lub użyj przycisków numerycznych, aby wybrany numer programu został podświetlony na niebiesko.
- Naciśnij **ŻÓŁTY** przycisk. Kanał odpowiadający danemu numerowi zostanie usunięty, a wszystkie kanały poniżej tego numeru programu przesuną się o jeden numer do góry.

Następnie naciśnij ponownie **ŻÓŁTY** przycisk, aby usunąć kanał, lub **NIEBIESKI** przycisk, aby anulować polecenie **USUWANIE**.

Wstawianie kanału pod numer programu:

- Przejdź do kanału, który chcesz wstawić, lub użyj przycisków numerycznych, aby wybrany numer programu został podświetlony na niebiesko.
- Naciśnij **ZIELONY** przycisk. Następnie za pomocą przycisków “P ^” lub “P v” oraz “◀” lub “▶” przejdź do wybranego numeru programu.

Naciśnij ponownie **ZIELONY** przycisk, aby wstawić kanał, lub **NIEBIESKI** przycisk, aby anulować polecenie **PRZESUWANIE**.

A.P.S.

Jeśli wejdiesz do menu **A.P.S.**, możesz automatycznie zachować odbierane kanały pod numerami programów w telewizorze za pomocą funkcji A.P.S. (System Automatycznego Programowania).

- Po wyświetleniu menu **SPIS PROGRAMÓW** naciśnij **NIEBIESKI** przycisk, aby wejść do menu **A.P.S.**
- Wybierz opcję **JĘZYK** za pomocą przycisku “P ^” lub “P v”, a następnie naciśnij przycisk “◀” or “▶”, aby wybrać język menu.
- Wybierz opcję **KRAJ** za pomocą przycisku “P ^” lub “P v”, a następnie naciśnij przycisk “◀” or “▶”, aby wybrać swój kraj.
- Jeśli chcesz rozpocząć programowanie, za pomocą przycisku “P ^” lub “P v” wybierz **START** i naciśnij przycisk “▶”. Pojawi się komunikat „**A.P.S. SZUKA PROGRAMÓW**” i system A.P.S. automatycznie zachowa

kanały pod numerami programów. Po zakończeniu pracy A.P.S. pojawi się ponownie menu **SPIS PROGRAMÓW**.

Aby wyłączyć A.P.S., naciśnij przycisk “▶”.

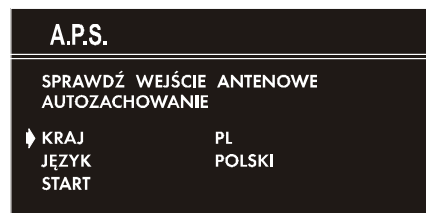

Inne funkcje

Wyłączanie dźwięku

Aby wyłączyć dźwięk z telewizora, naciśnij przycisk “⊗”. Dźwięk zostanie wyciszony. Aby włączyć ponownie dźwięk, naciśnij przycisk “⊗”, “⊖” lub “⊕”. Poziom głośności będzie wówczas taki sam jak przed wyciszeniem.

Informacje na ekranie

Pierwsze naciśnięcie przycisku “i” wyświetla bieżący status, tj. **“Numer programu”** i **“Nazwę stacji”**.

Ponowne naciśnięcie tego przycisku powoduje wyświetlenie aktualnej godziny.

Po trzecim naciśnięciu przycisku informacje wyświetlone na ekranie znikają.

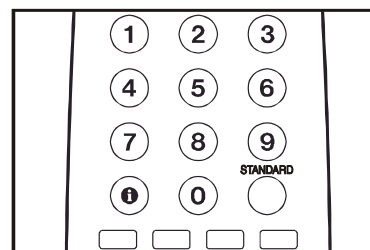

Wyświetlanie godziny

- Podczas oglądania programu telewizyjnego z serwisem teletekstowym naciśnij dwukrotnie przycisk „i”. Bieżący czas pobrany z teletekstu zostanie wyświetlony na ekranie.
- Jeśli oglądana stacja nie oferuje serwisu teletekstowego, zamiast godziny na ekranie pojawi się pole.
- Godzina wyświetlona na ekranie zniknie po ponownym naciśnięciu przycisku „i”.

Kiedy na ekranie wyświetlana jest godzina, otwarcie innego menu spowoduje jej zniknięcie.

Norma

Możesz zmienić bieżące ustawienia menu **OBRAZ** (z wyjątkiem opcji Format obrazu) na ustawienia fabryczne.

- Naciśnij przycisk **“STANDARD”**, gdy nie jest wyświetlane żadne menu.

Podłączanie urządzeń zewnętrznych

Zanim podłączysz urządzenie zewnętrzne

- Wyłącz wszystkie urządzenia łącznie z telewizorem.
- Przeczytaj instrukcje dołączone do urządzeń.

Wybór trybu AV

Naciśnięcie przycisku "AV" na pilocie powoduje wybranie jednego z trzech trybów AV (AV-1, AV-1 S i F-AV).

- Aby wrócić do trybu TV, naciśnij kilkakrotnie przycisk "AV" albo naciśnij przycisk "P ^" lub "P v".

Gniazdo AV-1 (SCART 1): Eurozłącze (21-stykowe, SCART)

- Wejście wideo, wejście audio i wejście RGB.
- Wyjście TV (sygnał wideo i audio).

Gniazdo AV-1 S (SCART 1): Eurozłącze (21-stykowe, SCART)

- Wejście wideo, wejście S-VIDEO (Y/C) i wejście audio.
- Wyjście wideo i audio.

Gniazda F-AV (Przednie gniazda AV): 2 gniazda RCA

- Wejście wideo i wejście audio.

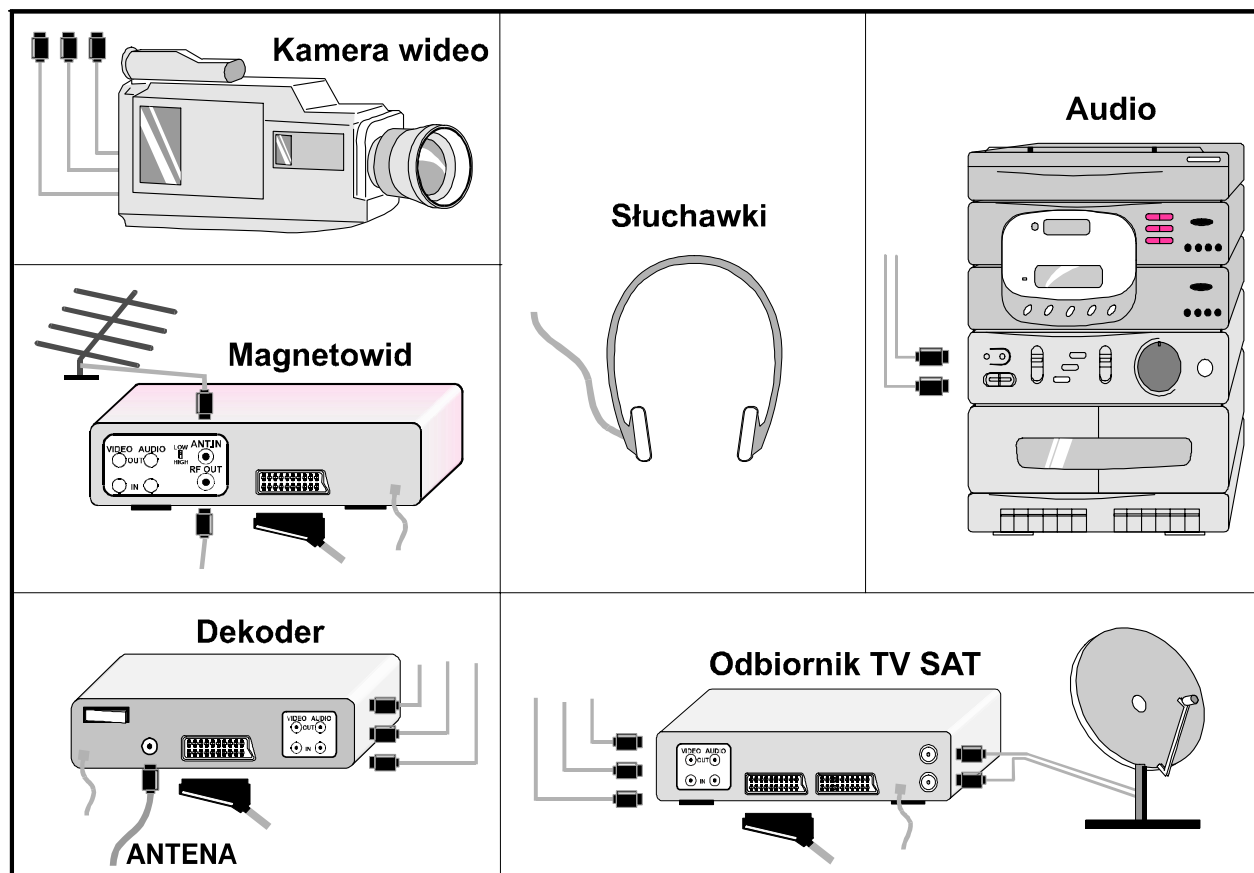
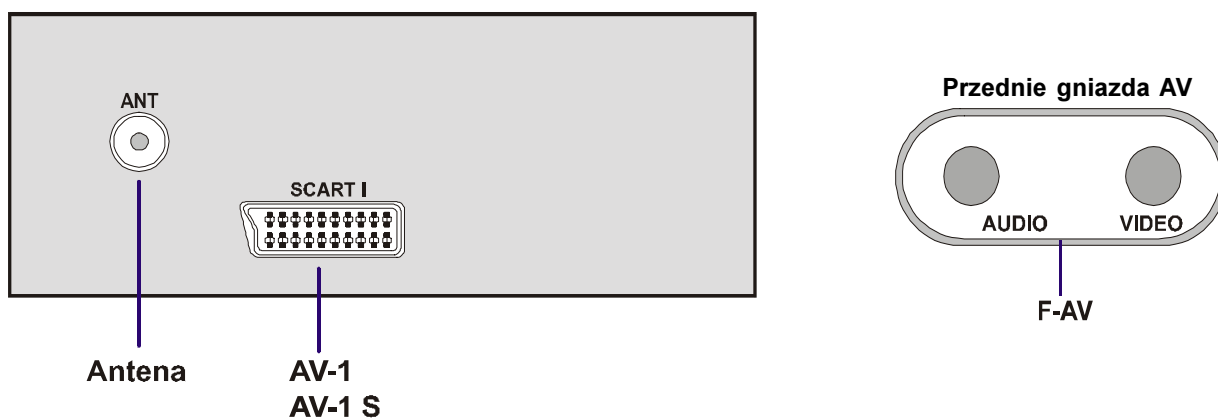

Eurozłącze

Telewizor posiada jedno gniazdo na eurozłącze. Jeśli chcesz podłączyć do telewizora urządzenia (np. magnetowid, dekodery itp.) wyposażone w eurozłącze, użyj gniazda **AV-1 (SCART 1)** lub **AV-1 S (SCART 1)**.

Tryb AV-1 S

Jeśli urządzenie podłączone do telewizora posiada eurozłącze z sygnałem wyjściowym S-Video (Y/C), możesz uzyskać lepszą jakość obrazu, jeśli wybierzesz tryb **AV-1 S** i podłączysz urządzenie do gniazda **AV-1 S (SCART 1)** w telewizorze. Sprawdź w instrukcji obsługi urządzenia, czy posiada ono taką opcję.

Gniazda RCA

Jeśli posiadasz urządzenie (np. kamerę wideo) z gniazdami RCA, podłącz je do gniazd **F-AV (przednie gniazda AV)** za pomocą przewodów wideo i audio.

Gniazdo ANT (antena)

Jeśli urządzenie nie posiada eurozłącza lub gniazd RCA, podłącz je do telewizora za pomocą przewodu antenowego. Szczegółowe informacje znajdziesz w instrukcji obsługi urządzenia.

- Aby zachować sygnał testowy z urządzenia, zapoznaj się z punktem **“Menu Instalacja”** na **stronach 19** i zachowaj go pod numerem programu 0. Aby oglądać obraz z urządzenia, wybierz numer programu, pod którym zachowałeś sygnał testowy.

Telewizor i magnetowid (VCR)

- Podłącz magnetowid do gniazda ANT (wejście anteny) w telewizorze za pomocą przewodu antenowego.
- Podłącz magnetowid do gniazda **AV-1** lub **AV-1 S** za pomocą przewodu SCART albo podłącz magnetowid do gniazd **F-AV (przednie gniazda AV)** za pomocą przewodów audio i wideo.

Odtwarzanie w systemie NTSC

Podłącz magnetowid pracujący w systemie NTSC do gniazda. Następnie naciśnij przycisk **“AV”**, aby wybrać odpowiedni tryb AV.

System **NTSC 3.58/4.43** jest automatycznie wykrywany w trybie AV.

Podłączanie słuchawek

Słuchawki podłącza się do gniazda słuchawek w telewizorze.

Wskazówki

Konserwacja ekranu:

Ekran należy czyścić miękką, lekko zwilżoną szmatką. Nie używaj rozpuszczalników o właściwościach ściernych, ponieważ mogą one uszkodzić powłokę ekranu telewizora.

Zła jakość obrazu:

Czy wybrałeś odpowiedni system transmisji TV? Czy telewizor lub antena pokojowa nie znajdują się zbyt blisko głośników, nieziemionego sprzętu audio, lamp jarzeniowych itp.?

Wysokie wzniesienia lub budynki mogą powodować powstawanie podwójnego obrazu lub powidoków. Czasem można poprawić jakość obrazu, zmieniając ustawienie anteny.

Jakość obrazu może się pogorszyć, jeśli do telewizora podłączone są jednocześnie dwa urządzenia zewnętrzne. W takim przypadku należy odłączyć jedno z urządzeń.

Brak obrazu:

Czy antena podłączona jest prawidłowo? Czy wtyczka włożona jest dokładnie do gniazda antenowego? Czy przewód antenowy nie jest uszkodzony? Czy antena podłączona jest za pomocą odpowiednich wtyczek? W razie wątpliwości należy skontaktować się ze sprzedawcą odbiornika.

Brak obrazu oznacza, że telewizor nie odbiera transmitowanego sygnału. Czy nacisnąłeś właściwe przyciski na pilocie? Spróbuj jeszcze raz.

Pilot:

Telewizor nie odpowiada na polecenia wydawane za pomocą pilota. Naciśnij jeszcze raz przycisk **“STANDARD”** na pilocie. Być może baterie są wyczerpane. Jeśli tak, możesz nadal używać przycisków z przodu telewizora.

Może wybrałeś złe menu? Naciśnij przycisk **“STANDARD”**, aby powrócić do trybu TV, lub naciśnij przycisk **“MENU”**, aby wrócić do poprzedniego menu.

Brak rozwiązania:

Wyłącz i ponownie włącz telewizor. Jeśli to nie pomoże, wezwij pracownika serwisu; nigdy nie próbuj sam naprawiać odbiornika.

Dane techniczne

SYSTEMY TRANSMISJI TV	PAL SECAM B/G D/K K1	
KANAŁY ODBIORCZE	VHF (BAND I/III) UHF (BAND U) HYPERBAND TELEWIZJA KABLOWA (B/G : S01-S41 / S75-S79 ; D/K : S01-S41)	
LICZBA ZAPROGRAMOWANYCH KANAŁÓW ...	100	
WSKAŹNIK KANAŁU	Ekranowy	
SYGNAŁ WEJŚCIOWY ANTENY RF	75 Ω (niezrównoważony)	
NAPIĘCIE ROBOCZE	220-240 ~V, 50 Hz.	
SYSTEMY MIKSOWANIA DŹWIĘK	Mono	
KINESKOP	20"	21"
MOC WYJŚCIOWEGO SYGNAŁU AUDIO (W_{RMS}) (%1 THD)	5,5	5,5
ZUŻYCIE MOCY (W) (maks.)	85	85
WYMIARY (mm)	<u>AV20BJ8EES</u>	<u>AV21BJ8EES</u>
Głęb.	490	490
Dł.	596	596
Wys.	446	446
Masa (kg)	17,8	20

Bezpečnostní opatření	25
Tlačítka dálkového ovladače	26
Tlačítka ovládacího panelu	27
Připojení antény	27
Příprava	28
Funkce	28
Než zapnete televizor	28
Připojení do sítě	28
Připojení antény	28
Připojení externích zařízení	28
Vkládání baterií do dálkového ovladače	28
Zapnutí/vypnutí televizoru	28
Zapnutí televizoru	28
Vypnutí televizoru	28
Počáteční nastavení	28
Obsluha pomocí tlačítek na televizoru	29
Obsluha pomocí dálkového ovladače	29
Systém menu	29
Menu Obraz	29
Menu Doplnky	30
Menu Instalace	30
Menu Program (Programování)	31
Další doplňky	32
Ztlumení zvuku	32
Informace na obrazovce	32
Zobrazení času	32
Standard	32
Ovládací tlačítka pro VCR	32
Teletext	33
Obsluha teletextu	33
Volba teletextové stránky	33
Volba stránky s obsahem	33
Hledání teletextové stránky při sledování televize	33
Volba dvojnásobné výšky teletextu	33
Odhalení „skrytých“ informací	33
Zastavení automatické změny stránek	33
Volba podstránky	33
Ukončení teletextu	33
Připojení externích zařízení	34
Pomocí konektoru Euroconnector	35
Mód AV-1 S	35
Pomocí konektorů RCA	35
Pomocí (anténního) vstupu ANT	35
Televizor a videorekordér (VCR)	35
Přehrávání NTSC	35
Připojení sluchátek	35
Tipy	35
Specifikace	36

1. Napájecí zdroj

Přijímač lze napájet pouze ze zdroje o napětí **220-240 V stříd. proudu, 50 Hz**. Dbejte na to, abyste si pro vlastní bezpečí zvolili správné napětí.

2. Přívodní šňůra

Přívodní šňůra musí být umístěna tak, aby se po ní nemohlo chodit a aby jí nemohly přeskřípnout předměty, které by na ní byly položeny. Mimořádnou pozornost věnujte šňůře v místě, kde je k ní připojena zástrčka, dále zásuvce elektrického proudu a místu, kde šňůra vychází z přijímače.

3. Vlhkost a voda

Nepoužívejte tento přístroj na vlhkém nebo mokřem místě (neumísťujte ho v koupelně, u kuchyňské výlevky a v blízkosti pračky). Nevystavujte ho působení deště či vody a nepokládejte na něj předměty naplněné vodou, které mohou být nebezpečné.

4. Čištění

Před čištěním odpojte přijímač ze zásuvky elektrického proudu. Nepoužívejte tekuté či aerosolové čisticí prostředky. Použijte měkký a suchý hadřík.

5. Větrání

Výřezy a otvory v přijímači slouží větrání a mají zaručit spolehlivý provoz. Aby se zabránilo přehřátí přístroje, nesmí být tyto otvory nijak zablokovány či zakryty.

6. Blesk

Při bouřce s blesky nebo při odjezdu na dovolenou vytáhněte přívodní šňůru ze zásuvky elektrického proudu.

7. Výměna součástí

Je-li nutné vyměnit některou součástku, zkontrolujte, zda servisní technik použil náhradní díl, který uvádí výrobce nebo který má stejné specifikace jako původní součástka. Neoprávněná výměna může vést k požáru, úrazu elektrickým proudem nebo jinému nebezpečí.

8. Opravy

Veškeré opravy svěřte kvalifikovaným pracovníkům. Nesnímejte kryt, neboť to může vést k úrazu elektrickým proudem.

9. Zdroje otevřeného ohně

Nepokládejte na přístroj žádné zdroje otevřeného ohně.

10. Pohotovostní režim

Při odchodu z domu nenechávejte televizor v pohotovostním nebo provozním režimu.

Důležité upozornění!

Jakýkoli zásah, který odporuje předpisům, obzvláště jakákoli modifikace vysokého napětí nebo výměna obrazovky, může vést ke zvýšené koncentraci rentgenových paprsků. Televizor modifikovaný tímto způsobem již nepodléhá záruce a nesmí se používat.

Pokyny pro likvidaci odpadu:

Obalový materiál a pomůcky jsou recyklovatelné a v zásadě by se měly recyklovat. Obalový materiál jako je igelitový pytel je třeba chránit před dětmi.

Tlačítka dálkového ovladače

- ① = Pohotovostní tlačítko
- ② **0 - 9** = Přímá volba programu
- ③ Tlačítko Standard (vychozí nastavení OBRAZ)
- ④ Barevná tlačítka
- ⑤ **MENU** = Tlačítko Menu
- ⑥ **▲ (P^)** = Kurzor nahoru / Program nahoru
- ⑦ **▶ (P↗)** = Kurzor doprava / Hlasitost +
- ⑧ Tlačítka pro ovládání teletextu
- ⑨ Tlačítka pro ovládání VCR
- ⑩ **▼ (P∨)** = Kurzor dolů / Program dolů
- ⑪ **◀ (P↖)** = Kurzor doleva / Hlasitost -
- ⑫ **AV** = Tlačítko AV
- ⑬ **i** = Tlačítko Informace
- ⑭ = Ztlumení

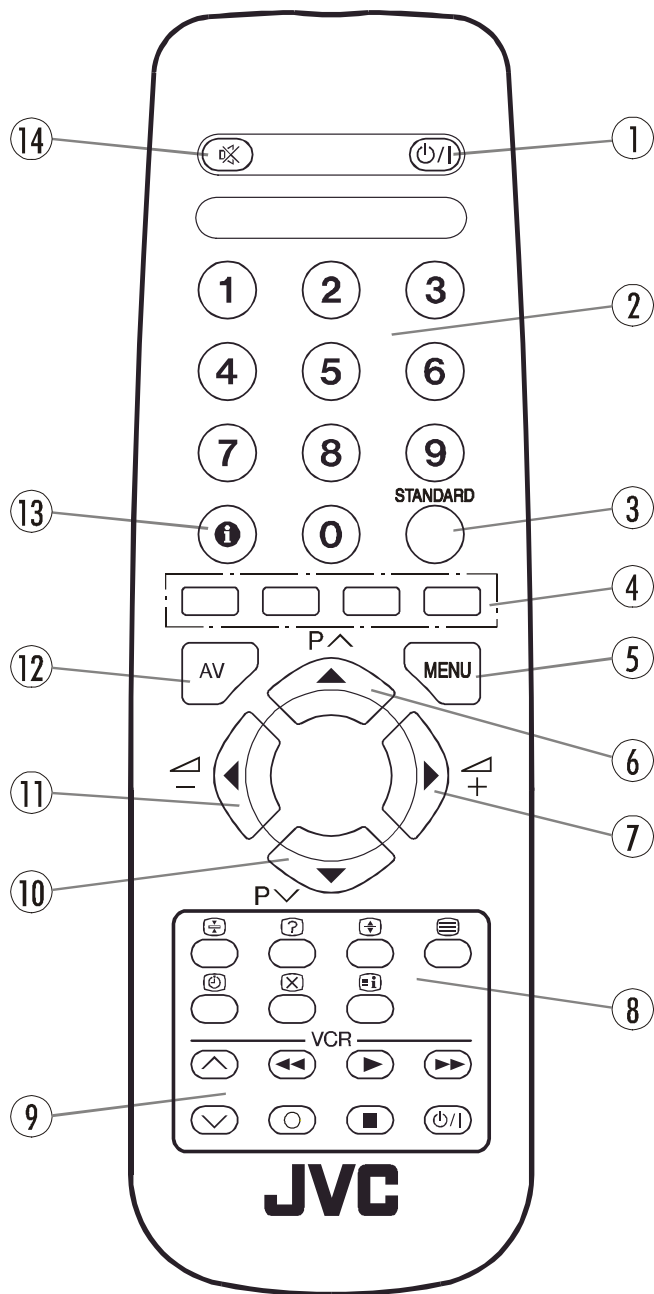

POZOR
NEBEZPEČÍ ÚRAZU ELEKTRICKÝM PROUDEM



Blesk se symbolem šipky v rovnostranném trojúhelníku má uživatele upozornit na přítomnost neizolovaného "nebezpečného napětí" uvnitř skříně výrobku, které může být dostatečně vysoké, aby vyvolalo nebezpečí úrazu elektrickým proudem.

Vykřičník v rovnostranném trojúhelníku má uživatele upozornit na důležité provozní a údržbářské (servisní) pokyny v literatuře přiložené k přístroji.

Tlačítka ovládacího panelu

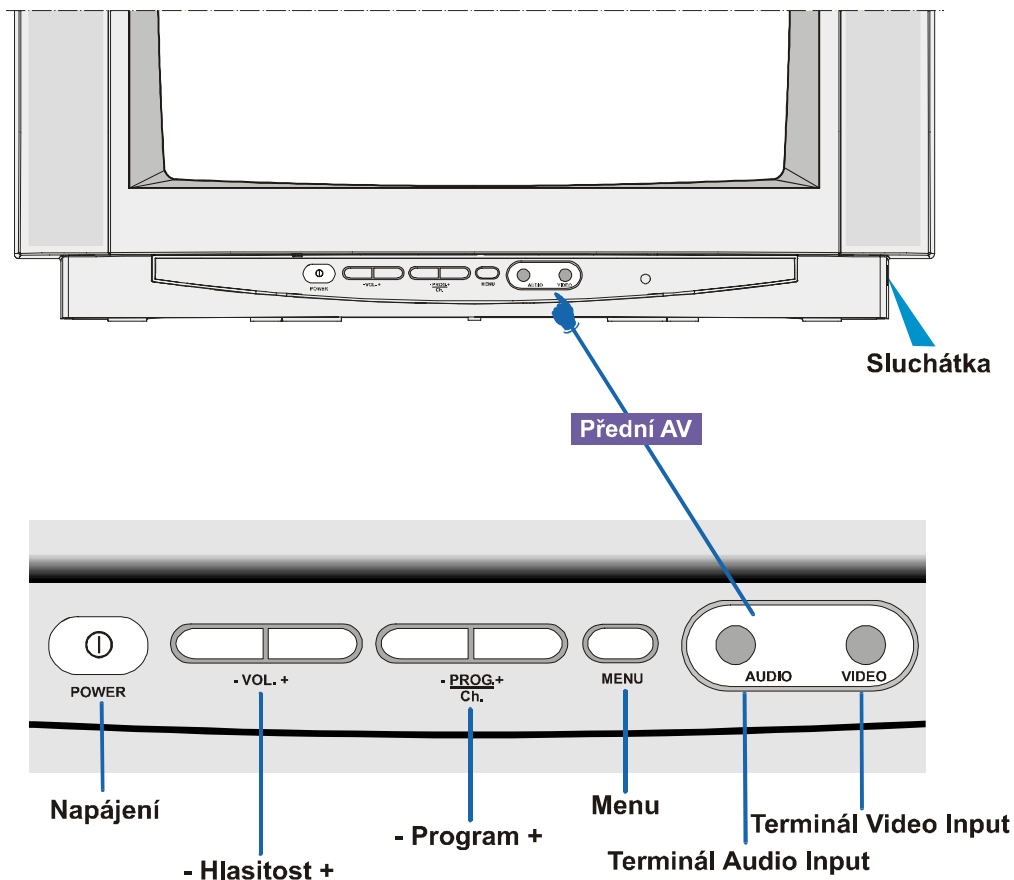

Připojení antény

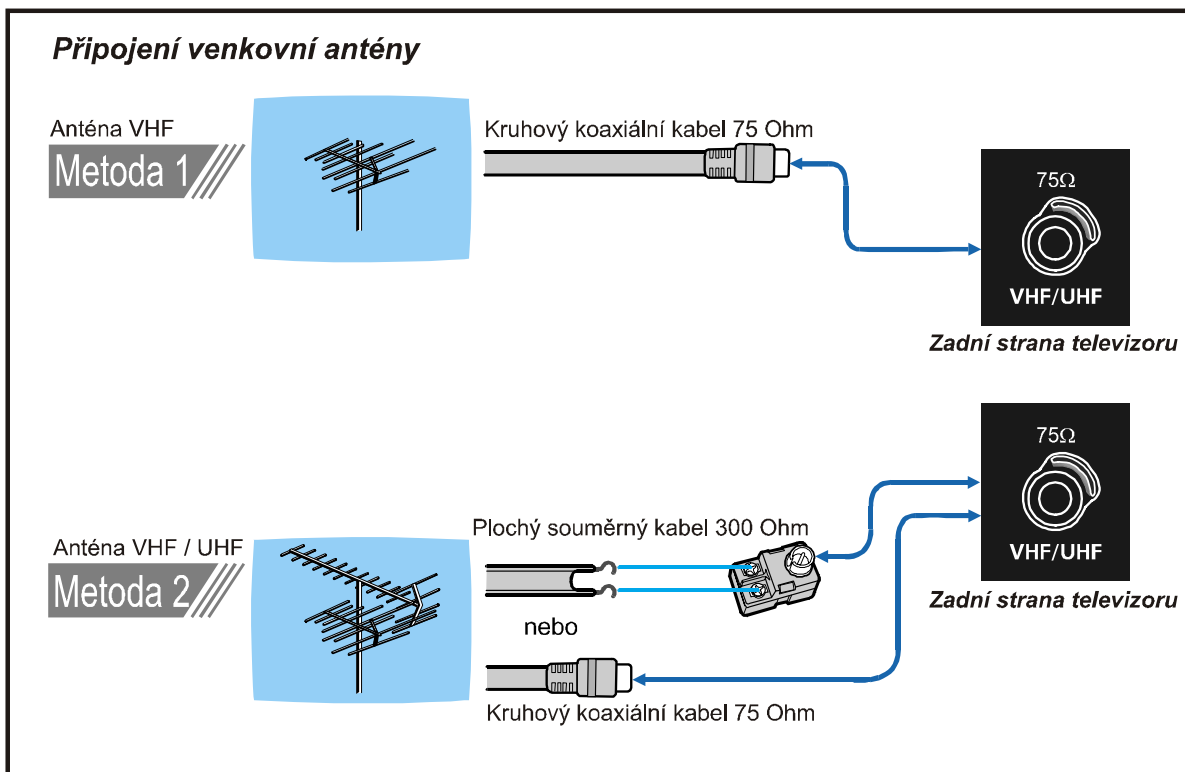

Příprava

Umístěte televizor na pevný povrch.

Kvůli větrání ponechte kolem celého přístroje nejméně 10 cm volného prostoru. Abyste předešli závadám či nebezpečným situacím, nepokládejte na přístroj žádné předměty.

Funkce

- Jedná se o barevnou televizi s dálkovým ovládáním.
- Předem lze nastavit 100 programů z pásem VHF, UHF nebo z kabelových kanálů.
- Dokáže naladit kabelové kanály.
- Ovládání televizoru je velmi snadné díky systému na bázi menu.
- Televizor má konektor typu Euroconnector pro externí zařízení (napr. pro videorekordér, videohry, zvukovou aparaturu atd.)
- K dispozici je přední vstup AV.
- Teletext
- Lze připojit sluchátka.
- Přímá volba kanálů.
- APS (automatický programovací systém).
- Všechny programy lze pojmenovat.
- Dopředné či zpětné automatické ladění.
- Automatické vypínání.
- Automatické ztlumení zvuku, není-li žádné vysílání.
- 5 minut po ukončení vysílání se televizor automaticky přepne do pohotovostního režimu.

Než zapnete televizor

Připojení do sítě

DŮLEŽITÉ UPOZORNĚNÍ: Tento televizor je určen k provozu při napětí **220-240 V stříd. proudu, 50 Hz**.

- Po vybalení počkejte, až televizor dosáhne pokojové teploty, a teprve pak ho připojte do sítě.

Připojení antény

- Zástrčku antény zasuňte do anténní zásuvky umístěné na zadní straně televizoru.

Připojení externích zařízení

Viz "Připojení externích zařízení" na str. 34.

- Přečtěte si rovněž návod k použití přiložený k externímu zařízení.

Vkládání baterií do dálkového ovladače

- Dvířka prostoru pro baterie, umístěná na zadní straně ovladače, vysuňte zlehka směrem nahoru od označené části.
- Do prostoru vložte dvě baterie typu **AA (R6)** nebo ekvivalentního typu.
- Dvířka znovu nasadte.

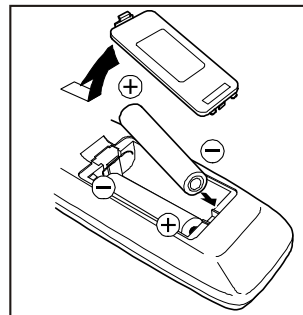

POZNÁMKA: Nebudete-li dálkový ovladač delší dobu používat, vyjmete z něj baterie. Baterie by mohly vytéci a poškodit ovladač.

Zapnutí/vypnutí televizoru

Televizor můžete ovládat buď dálkovým ovladačem nebo přímo použitím tlačítek na televizoru.

Zapnutí televizoru

Televizor se zapíná dvěma kroky:

1- Stisknete vypínač umístěný na přední straně televizoru. Přístroj se tím přepne do pohotovostního režimu a rozsvítí se **ČERVENÁ KONTROLKA** umístěná pod obrazovkou.

2- Při zapnutí televizoru z pohotovostního režimu buď:

Stisknete numerické tlačítko na dálkovém ovladači, kterým zvolíte číslo programu, nebo

Stisknete pohotovostní tlačítko nebo tlačítka Program nahoru nebo Program dolů na přední straně televizoru nebo na dálkovém ovladači, čímž se televizor zapne a **ČERVENÁ kontrolka** se změní na **ZELENOU**.

Vypnutí televizoru

• Stisknete pohotovostní tlačítko na dálkovém ovladači, čímž se televizor přepne do pohotovostního režimu a **ZELEENÁ KONTROLKA** se změní na **ČERVENOU**,

nebo,

• Stisknete vypínač umístěný na přední straně televizoru.

Počáteční nastavení

Když televizor poprvé zapnete, objeví se zpráva "**PLEASE CHECK ANTENNA CABLE AUTO. PROGRAMMING SYSTEM**" (ZKON. PROSÍM ANTÉNNÍ PŘÍVOD AUTOMATICKÉ PROGRAMOVÁNÍ).

1- Zvolte **LANGUAGE (JAZYK)** pomocí tlačítka "**P ^**" nebo "**P v**" a pak stiskem tlačítka "**◀**" nebo "**▶**" vyberte jazyk menu.

2- Zvolte **COUNTRY (ZEMĚ)** pomocí tlačítka "**P ^**" nebo "**P v**" a pak stiskem tlačítka "**◀**" nebo "**▶**" vyberte zemi, v níž se nacházíte.

3- Zvolte **START (START)** pomocí tlačítka "**P ^**" nebo "**P v**" a pak stiskem tlačítka "**▶**" spustíte A.P.S..

A.P.S. (Automatické programování) automaticky programuje přijímané kanály do čísel programů vašeho televizoru. Během A.P.S. se zobrazí zpráva "**A.P.S. V ČINNOSTI**". Po ukončení A.P.S. se zobrazí menu "**PROGRAM**".

A.P.S. můžete ukončit stiskem tlačítka "**▶**".

Kanál můžete vymazat, vložit ho do čísla programu nebo znovu spustit A.P.S. z "**Menu Program (Programování)**" na str. 31.

4- Stiskem tlačítka “STANDARD” ukončíte počáteční nastavení.

Po ukončení počátečního nastavení můžete číslo programu změnit či pojmenovat, nebo můžete manuálně naprogramovat nový kanál. Podrobnosti viz “Menu Instalace” na str. 30.

Jakmile se zpráva “ZKON. PROSÍM ANTÉNNÍ PŘÍVOD AUTOMATICKÉ PROGRAMOVÁNÍ” neobjeví, postupujte podle návodu v “Menu Program (Programování)” na str. 31 pro volbu jazyka menu a země, ve které se nacházíte, a pro používání A.P.S..



Obsluha pomocí tlačítek na televizoru

Nastavení hlasitosti a volbu programu lze provést pomocí tlačítek na předním panelu.

Nastavení hlasitosti

- Stiskněte tlačítko “-VOL.” pro snížení hlasitosti nebo “VOL.+” pro zvýšení hlasitosti, a na obrazovce se objeví stupnice úrovně hlasitosti.

Volba programu

- Stiskem tlačítka “PROG.+” zvolíte následující program nebo tlačítka “-PROG.” zvolíte předchozí program.

Vstup do hlavního menu

- Stiskem tlačítka **MENU** se dostanete do hlavního menu. V hlavním menu zvolte dílčí menu pomocí tlačítka “PROG.+” nebo “-PROG.” a vstupte do tohoto dílčího menu pomocí tlačítka “VOL.+” nebo “-VOL.”. Chcete-li se naučit používat menu, přečtěte si část “Systém menu” na str. 29.

Obsluha pomocí dálkového ovladače

Dálkový ovladač vašeho televizoru je určen k ovládání všech funkcí zvoleného modelu. Tyto funkce budou popsány v souladu se systémem menu na vašem televizoru.

Funkce, které můžete použít mimo systém menu, jsou popsány níže.

Nastavení hlasitosti

Stiskem tlačítka “ $\frac{+}{-}$ ” hlasitost zvýšíte.

Stiskem tlačítka “ $\frac{-}{+}$ ” hlasitost snížíte.

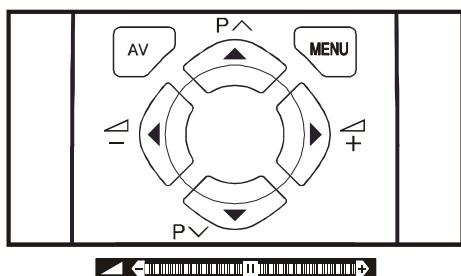

Volba programu

(předchozího nebo následujícího)

- Stiskem tlačítka “P v” zvolíte předchozí program.
- Stiskem tlačítka “P ^” zvolíte následující program.

Volba programu (přímý přístup):

Stiskem numerických tlačítek na dálkovém ovladači zvolte číslo programu od 0 do 9. Televizor se po krátké pauze přepne na zvolený program.

Po stisku první číslice se na 3 sekundy zobrazí druhá číslice se symbolem ‘-’. Pro volbu programu s číslem od 10 do 99 stiskněte postupně odpovídající numerická tlačítka dříve, než zmizí symbol ‘-’ u druhé číslice (např. pro program 27 stiskněte nejprve 2 a pak 7, jakmile je číslo programu zobrazené jako ‘2-’)

Systém menu

Váš televizor byl navržen se systémem menu. Zobrazte “MENU” (hlavní menu) a zadejte jedno ze čtyř menu (**OBRAZ**, **DOPLŇKY**, **INSTAL.** a **PROGRAM**).

- 1- Stiskem tlačítka “MENU” zobrazíte “MENU” (hlavní menu). Názvy menu budou zobrazeny v hlavním menu.
 - 2- Stiskem tlačítka “P ^” nebo “P v” zvolte název menu a pak stiskem tlačítka “ \blacktriangleleft ” nebo “ \blacktriangleright ” se do tohoto menu dostanete.
- Chcete-li menu opustit, stiskněte tlačítko “STANDARD”.
 - Pro návrat do předchozího menu stiskněte tlačítko “MENU”.

Menu Obraz

Změna nastavení obrazu

- Stiskem tlačítka “MENU” se dostanete do hlavního menu. V hlavním menu zvolte **OBRAZ** pomocí tlačítka “P ^” nebo “P v” a pak vstupte do menu Obraz stiskem tlačítka “ \blacktriangleleft ” nebo “ \blacktriangleright ”.

nebo

Vstupte do menu Obraz přímo stiskem **ZELENÉHO** tlačítka.

Nastavení Jas:

- Jakmile vstoupíte do menu Obraz, bude **JAS** první zvolenou volbou.
- Stiskem tlačítka “ \blacktriangleright ” **JAS** zvýšíte.
- Stiskem tlačítka “ \blacktriangleleft ” **JAS** snížíte.

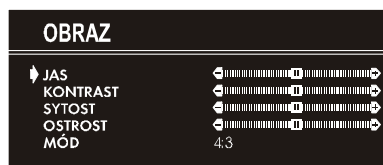

Nastavení Kontrastu:

- Pomocí tlačítka “P ^” nebo “P v” zvolte **KONTRAST**.
- Stiskem tlačítka “ \blacktriangleright ” úroveň **KONTRASTU** zvýšíte.
- Stiskem tlačítka “ \blacktriangleleft ” úroveň **KONTRASTU** snížíte.

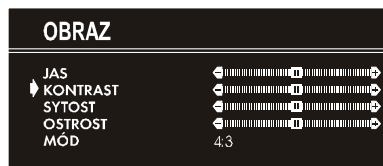

Nastavení Sytost:

- Pomocí tlačítka “P ^” nebo “P v” zvolte **SYTOST**.
- Stiskem tlačítka “▶” úroveň **SYTOST** zvýšíte.
- Stiskem tlačítka “◀” úroveň **SYTOST** snížíte.

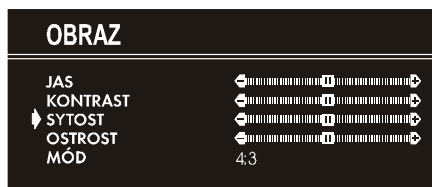

Nastavení Ostrost:

- Pomocí tlačítka “P ^” nebo “P v” zvolte **OSTROST**.
- Stiskem tlačítka “▶” úroveň **OSTROST** zvýšíte.
- Stiskem tlačítka “◀” úroveň **OSTROST** snížíte.

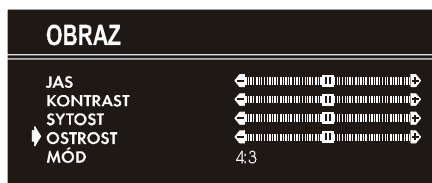

Nastavení Odstínu (Pouze v módu AV):

- Pomocí tlačítka “P ^” nebo “P v” zvolte **ODSTÍN**.
- Stiskem tlačítka “▶” úroveň **ODSTÍN** zvýšíte.
- Stiskem tlačítka “◀” úroveň **ODSTÍN** snížíte.
- Seřízení **ODSTÍN** je funkční jen tehdy, je-li v módu AV použito NTSC 3.58/4.43. Neobjeví se, jsou-li použity jiné systémy barev.

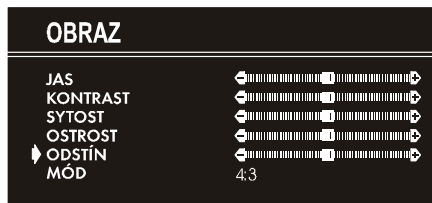

Mód:

Tato volba se používá pro změnu velikosti obrazu podle přicházejícího přenosu.

- Je-li zvolena funkce **AUTO**, pak se velikost obrazu změní automaticky podle přenosu.
- Zvolíte-li mód **4:3**, převedete tím poměr obrazu na **4:3**.
- Zvolíte-li mód **16:9**, převedete tím poměr obrazu na **16:9**.

Každý program má své vlastní nastavení obrazového módu. Jakmile uložíte obrazový mód pro určitý program, ostatní programy si uchovávají své nastavení obrazového módu beze změny.

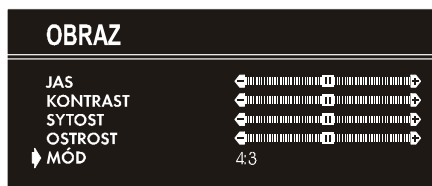

Menu Doplnky

Stiskem tlačítka “**MENU**” se dostanete do hlavního menu. V hlavním menu zvolte **DOPLŇKY** pomocí tlačítka “P ^” nebo “P v”. Pak vstupte do menu Doplnky stiskem tlačítka “◀” nebo “▶”.

nebo,

Vstupte do menu Doplnky přímo stiskem **ŽLUTÉHO** tlačítka.

Časovač:

- Jakmile vstoupíte do menu Doplnky, bude **ČASOVAČ** první zvolenou volbou.
- Pomocí tlačítka “◀” nebo “▶” měníte hodnotu časovače mezi **VYP.**, **0:15:00**, **0:30:00**, **0:45:00**, **1:00:00**, **1:15:00**, **1:30:00**, **1:45:00** a **2:00:00** hodinami. Televizor přejde do pohotovostního režimu, jakmile uplyne vámi zvolená doba.

Časovač je zobrazen v pravém horním rohu obrazovky. Jakmile je časovač spuštěn, zobrazí se spolu se stavem televizoru a po 3 sekundách se vymaže.

0:15:00



Během poslední minuty odpočítávání se časovač zobrazí v pravém horním rohu obrazovky. Jakmile dosáhne nuly, televizor přejde do pohotovostního režimu.

Pojistka:

V menu Doplnky stiskem tlačítka “P ^” nebo “P v” zvolte **POJISTKA**. Pomocí tlačítka “◀” nebo “▶” **POJISTKA** zapínáte či vypínáte.

Jakmile zvolíte Vypnout, chod televizoru se nijak nezmění. Jakmile zvolíte Zapnout, lze televizor ovládat pouze dálkovým ovladačem. V tomto případě nebudou žádná tlačítka na čelním panelu (s výjimkou hlavního vypínače napájení) fungovat.



Jazyk:

Menu Jazyk lze zvolit stiskem tlačítka “◀” nebo “▶” na položce **JAZYK**.



Menu Instalace

• Stiskem tlačítka “**MENU**” se dostanete do hlavního menu. V hlavním menu zvolte **INSTALACE** pomocí tlačítka “P ^” nebo “P v”. Pak vstupte do menu Instalace stiskem tlačítka “◀” nebo “▶”.

nebo

Vstupte do menu Instalace přímo stiskem **MODRÉHO** tlačítka.



Manuální programování kanálu do čísla programu vašeho televizoru:

1. Jakmile vstoupíte do menu **INSTALACE**, bude **PROGRAM** první zvolenou položkou. Stiskem tlačítka “◀” nebo “▶” zvolte číslo programu, do kterého chcete naladěný kanál uložit, (Případně můžete vypsát číslo programu pomocí numerických tlačítek.)

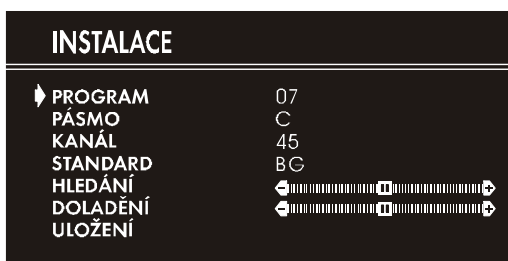

2. Stiskem tlačítka “P ^” nebo “P v” zvolte **PÁSMO**. Pomocí tlačítka “◀” nebo “▶” zvolte pásmo, v němž chcete kanál vyhledat.
3. Stiskem tlačítka “P ^” nebo “P v” zvolte **HLEDÁNÍ**. Stiskem tlačítka “◀” nebo “▶” spustíte vyhledávání. (Stiskem tlačítka “▶” prohledáváte směrem dopředu. Stiskem tlačítka “◀” prohledáváte směrem dozadu.)

Není-li nalezený kanál ten, který požadujete, stiskem tlačítka “◀” nebo “▶” spustíte nové vyhledávání.

Chcete-li hledání ukončit před nalezením kanálu, stiskněte tlačítko opačného směru. Prohledává-li televizor např. směrem dopředu po stisku tlačítka “▶”, zastavte hledání stiskem tlačítka “◀”. Znáte-li číslo kanálu, který chcete vyhledat, můžete ho najít přímo.

Stiskem tlačítka “P ^” nebo “P v” zvolte **KANÁL** a pak stiskem tlačítka “◀” nebo “▶” zvolte číslo kanálu nebo toto číslo zadejte pomocí numerických tlačítek.

(Před volbou čísla kanálu proveďte krok 5 pro volbu správného standardu.)

4. Chcete-li nový kanál pojmenovat, postupujte podle pokynů v kapitole “**Změna názvu programu**” na str. 31.

5. Pokud je zvuk nebo obraz abnormální, změňte **STANDARD** (systém vysílání) nového kanálu.

Stiskem tlačítka “P ^” nebo “P v” vyberte položku **Standardní** a stisknutím tlačítka “◀” nebo “▶” vyberte správný kanál.

Číslo daného kanálu se změní se změnou standardu.

B/G : C02-C73 / S01-S41 / S75-S79

D/K : C01-C69 / S01-S41

K1 : C04-C09

6. Je-li příjem kanálu špatný, můžete kanál doladit. Stiskem tlačítka “P ^” nebo “P v” zvolte **DOLADĚNÍ** a pak stiskem tlačítka “◀” nebo “▶” kanál doladíte.

7. Jakmile dokončíte veškerá nastavení, uložte nastavení nového kanálu do čísla programu, který jste si zvolili. Stiskem tlačítka “P ^” nebo “P v” zvolte **ULOŽENÍ** a pak stiskem tlačítka “◀” nebo “▶” nastavení uložte.

Chcete-li změnit současné nastavení čísla programu (např. chcete změnit doladění atd.) :

1. Zvolte číslo programu, jehož nastavení chcete změnit, když není zobrazeno žádné menu.
2. Zobrazte menu **INSTALACE**.
3. Postupujte podle pokynů v kapitole “**Manuální programování kanálu do čísla programu vašeho televizoru.**” na str. 31 a změňte současné nastavení čísla programu.

Chcete-li nový program pojmenovat, postupujte podle pokynů v kapitole “Změna názvu programu” na str. 31.

Poznámka:

Pro volbu čísla programu nepoužívejte **Programovou položku** v menu **INSTALACE**. Zvolíte-li číslo programu pomocí **Programové položky** a nastavení uložíte, zvolené číslo programu se zruší.

Menu Program (Programování)

Menu **PROGRAM (Programování)** se používá k zobrazení názvů a čísel programů. Toto menu můžete používat k vymazání či vložení kanálu a k automatickému ukládání programů.

Zvolte menu **PROGRAM** stiskem tlačítka “P ^” nebo “P v” a otevřete ho stiskem tlačítka “◀” nebo “▶”. Jakmile vstoupíte do menu Program, budou na obrazovce zobrazena čísla a názvy všech programů. Číslo a název naladěného kanálu budou vyobrazené modře.

Číslo všech ostatních kanálů budou vyobrazena bíle. Modře vyobrazené číslo můžete posouvat pomocí tlačítka “P ^” nebo “P v” nebo “◀” nebo “▶”.

K volbě čísla programu můžete použít i numerická tlačítka. Když budete procházet čísla programů tímto způsobem, abyste se dostali k požadovanému programu, budou se kanály odpovídající číslu programu, který procházíte, doladovat a číslo zvoleného programu bude vyobrazené modře.

PROGRAM			
▶ 01	PRO1	11	21
02	PRO2	12	22
03	PRO3	13	23
04	PRO4	14	24
05	PRO5	15	25
06	PRO6	16	26
07	-----	17	27
08	-----	18	28
09	-----	19	29
10	-----	20	30
■ NÁZEV ■ VYMAZÁNÍ		■ VLOŽENÍ ■ A.P.S.	

Změna názvu programu:

- Přemístěte se na kanál, který chcete přejmenovat, nebo použijte číslice, aby bylo zvolené číslo programu vyobrazené modře.
- Stiskněte **ČERVENÉ** tlačítko. Pomocí tlačítka “◀” nebo “▶” zvolte pozici a stiskem tlačítka “P ^” nebo “P v” zvolte písmeno.

Nyní stiskněte opět **ČERVENÉ** tlačítko pro uložení nebo **MODŘÉ** tlačítko pro zrušení **NÁZEV**.

Vymazání kanálu z čísla programu:

- Přemístěte se na kanál, který chcete vymazat, nebo použijte číslice, aby bylo zvolené číslo programu vyobrazené modře.
- Stiskněte **ŽLUTÉ** tlačítko. Odpovídající kanál se nyní vymaže a všechny ostatní kanály následující za tímto číslem programu se posunou o jedno číslo nahoru.

Nyní stiskněte opět **ŽLUTÉ** tlačítko pro vymazání nebo **MODRÉ** tlačítko pro zrušení **VYMAZÁNÍ**.

Vložení kanálu do čísla programu:

- Přemístěte se na kanál, který chcete vložit, nebo použijte číslice, aby bylo zvolené číslo programu vyobrazené modře.
- Stiskněte **ZELENÉ** tlačítko. Nyní se pomocí tlačítek "P ^" nebo "P v" nebo "◀" nebo "▶" přemístěte na číslo programu.

Nyní stiskněte opět **ZELENÉ** tlačítko pro vložení nebo **MODRÉ** tlačítko pro zrušení **VLOŽENÍ**.

A.P.S.

Vstoupíte-li do menu **A.P.S.**, můžete automaticky naprogramovat přijímané kanály do programů vašeho televizoru pomocí **A.P.S.** (Automatického programování).

1- Po zobrazení menu **PROGRAM** se stiskem **MODRÉHO** tlačítka dostanete do menu **A.P.S.**

2- Zvolte **JAZYK** pomocí tlačítka "P ^" nebo "P v" a pak stiskem tlačítka "◀" nebo "▶" vyberte jazyk menu.

3- Zvolte **ZEMĚ** pomocí tlačítka "P ^" nebo "P v" a pak stiskem tlačítka "◀" nebo "▶" vyberte zemi, v níž se nacházíte.

4- Chcete-li začít programovat, zvolte **START** pomocí tlačítka "P ^" nebo "P v" a pak stiskněte tlačítko "▶". Objeví se zpráva "**A.P.S. V ČINNOSTI**" a **A.P.S.** automaticky naprogramuje čísla. Po ukončení **A.P.S.** se znovu objeví menu **PROGRAM**.

Chcete-li **A.P.S.** zrušit, stiskněte tlačítko "▶".



Další doplňky

Ztlumení zvuku

Chcete-li ztlumit zvuk televizoru, stiskněte tlačítko "🔇". Zvuk se zcela ztlumí. Chcete-li ztlumení zrušit, stiskněte tlačítko "🔇" nebo "🔊" nebo "🔊". Úroveň hlasitosti bude stejná jako před ztlumením zvuku, jakmile ztlumení zrušíte opětovným stiskem tlačítka.

Informace na obrazovce

Nejprve stiskem tlačítka "i" zobrazíte současné "**Číslo programu**" a "**Název stanice**".

Opětovným stiskem tohoto tlačítka zobrazíte aktuální čas.

Při dalším stisku tlačítka informace z obrazovky zmizí.

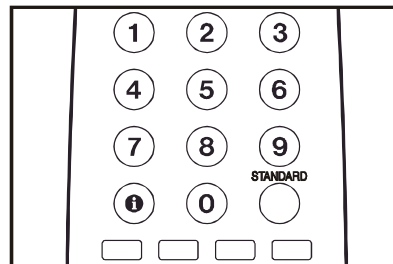

Zobrazení času

• Při sledování televizního programu s přenosem teletextu stiskněte dvakrát tlačítko "i". Informace o aktuálním čase, převzatá z teletextu, se zobrazí na obrazovce.

• Nemá-li program, který sledujete, přenos teletextu, zobrazí se na stejném místě pouze rámeček.

• Informace o čase zmizí po opětovném stisku tlačítka "i".

Je-li na obrazovce zobrazena informace o čase, vstupem do jiného menu zmizí.

Standard

Současná nastavení menu **OBRAZ** (s výjimkou nastavení obrazového módu) lze vrátit do výchozího nastavení.

• Stiskněte tlačítko **STANDARD**, když není na obrazovce žádné menu.

Ovládací tlačítka pro VCR

Pomocí těchto tlačítek můžete obsluhovat videorekordér značky JVC.

Stisk tlačítka, které má stejný vzhled jako příslušné tlačítko na originálním dálkovém ovladači daného zařízení, aktivuje stejnou funkci jako originální dálkový ovladač.

Stiskem ovládacího tlačítka VCR ovládáte svůj videorekordér.

Poznámka:

• Pokud vaše zařízení není výrobkem firmy JVC, nemůžete tato tlačítka použít.

• I když je vaše zařízení výrobkem JVC, některá z těchto tlačítek, případně jiná tlačítka, nemusí v závislosti na zařízení fungovat.

• Tlačítka "∧ / ∨" můžete použít k volbě televizního kanálu, který bude videorekordér přijímat.

Připojení externích zařízení

Než cokoliv připojíte

- Vypněte veškeré přístroje včetně televizoru.
- Pročtěte si návod přiložený k zařízení.

Volba módu AV

Stiskem tlačítka "AV" na dálkovém ovladači zvolte jeden ze tří módů AV (AV-1, AV-1 S a F-AV).

Pro návrat do módu TV tiskněte opakovaně tlačítko "AV" nebo stiskněte tlačítko "P ^" nebo "P v".

Terminál AV-1 (SCART 1): Konektor Euroconnector (21-kolíkový, SCART)

K dispozici je obrazový a zvukový vstup a vstupy RGB.

K dispozici jsou výstupy televizního vysílání (obrazový a zvukový).

Terminál AV-1 S (SCART 1): Konektor Euroconnector (21-kolíkový, SCART)

K dispozici je obrazový vstup, vstup S-VIDEO (Y/C) a zvukový vstup.

K dispozici je obrazový a zvukový výstup.

Terminál F-AV (PŘEDNÍ AV): Konektor RCA X 2

K dispozici je obrazový a zvukový vstup.

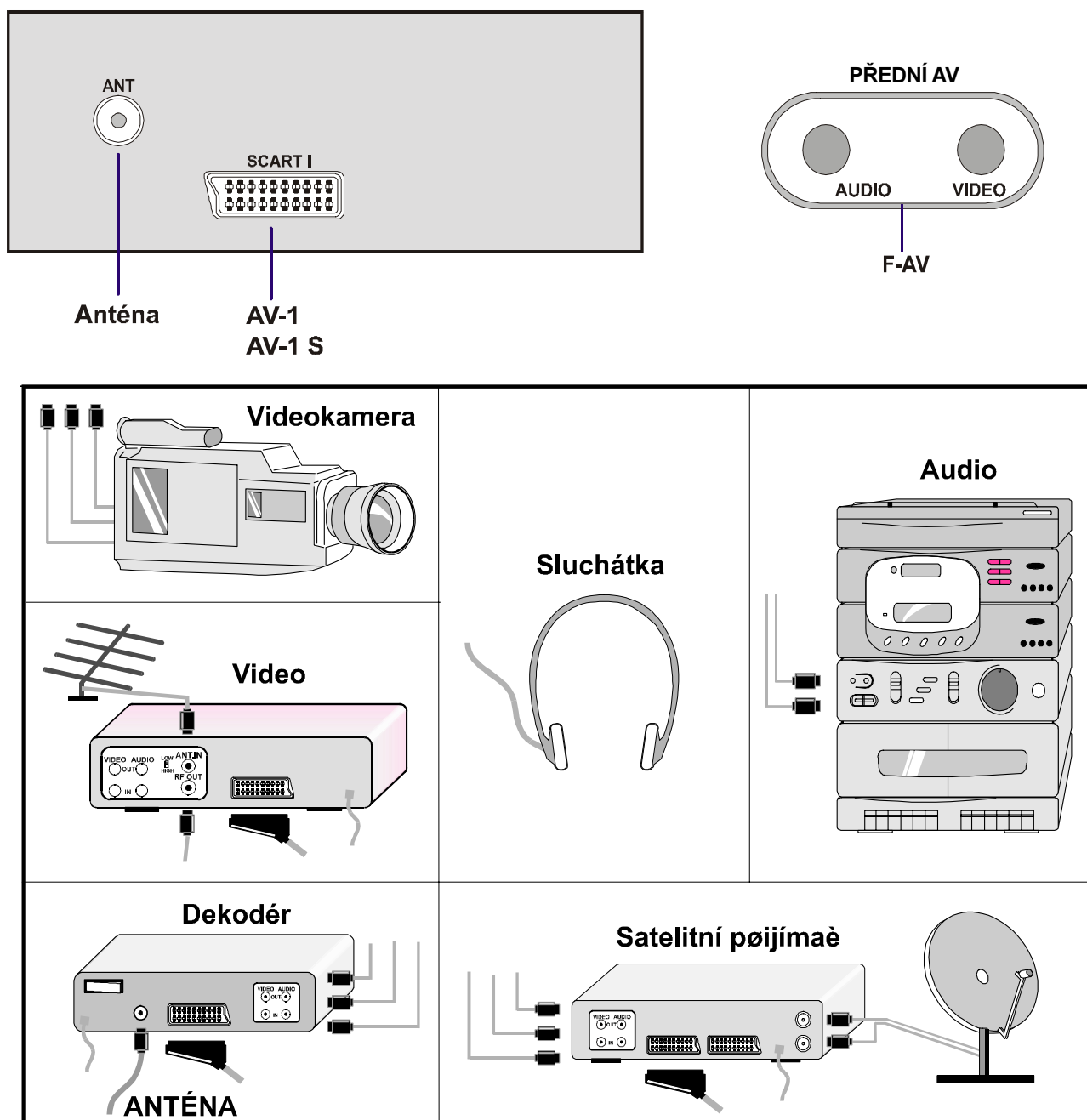

Pomocí konektoru Euroconnector

Váš televizor má zásuvku typu Euroconnector. Chcete-li k televizoru připojit zařízení (např. videorekordér, dekodér atd.), které mají konektory typu Euroconnector, použijte terminály **AV-1 (SCART 1)** nebo **AV-1 S (SCART 1)**.

Mód AV-1 S

Jestliže zařízení připojené k vašemu televizoru podporuje výstup S-Video (Y/C) z konektoru Euroconnector, můžete získat lepší kvalitu obrazu, zvolíte-li mód **AV-1 S** a připojíte své zařízení k terminálu **AV-1 S (SCART 1)** vašeho televizoru. Zkontrolujte si v návodu ke svému zařízení, zda má tuto funkci.

Pomocí konektorů RCA

Máte-li zařízení (jako je např. videokamera), které má konektory RCA, připojte je k terminálu **F-AV (PŘEDNÍ AV)** pomocí obrazových a zvukových kabelů.

Pomocí (anténního) vstupu ANT

Nemá-li vaše zařízení ani Euroconnector ani konektory [RCA], připojte je k televizoru anténním kabelem. Podrobnosti najdete v návodu přiloženém k zařízení.

Chcete-li uložit zkušební signál, který vychází ze zařízení, pročtete si "**Menu Instalace**" na **str. 30** a uložte ho do čísla programu 0. Obraz z tohoto zařízení můžete sledovat, když si zvolíte číslo programu, do kterého jste zkušební signál uložili.

Televizor a videorekordér (VCR)

Připojte videorekordér k (anténnímu) vstupu ANT televizoru pomocí anténního kabelu.

Připojte videorekordér k terminálu **AV-1** nebo **AV-1 S** pomocí kabelu SCART nebo ho připojte k terminálu **F-AV (PŘEDNÍ AV)** pomocí zvukového a obrazového kabelu.

Přehrávání NTSC

Připojte videorekordér NTSC k některému terminálu. Pak stiskem tlačítka "**AV**" zvolte odpovídající mód AV.

Systém **NTSC 3.58/4.43** se v módu AV zjistí automaticky.

Připojení sluchátek

Pro připojení sluchátek použijte sluchátkovou zdířku vašeho televizoru.

Tipy

Péče o obrazovku:

Obrazovku čistěte mírně navlhčeným jemným hadříkem. Nepoužívejte žádná abrazivní rozpouštědla, která by mohla poškodit krycí vrstvu obrazovky.

Špatný obraz:

Vybrali jste si správný televizní systém? Není televizor nebo anténa v přílišné blízkosti reproduktorů, neuzemněného zvukového zařízení, neonových zářivek apod.?

Hory nebo budovy mohou zapříčinit dvojitý obraz (tzv. duchy). Někdy lze kvalitu obrazu zlepšit natočením antény do jiného směru.

Kvalita obrazu se může zhoršit, jsou-li k televizoru současně připojena dvě externí zařízení. V takovém případě jedno ze zařízení odpojte.

Chybí obraz:

Je anténa správně připojena? Jsou konektory těsně zasunuty do anténního vstupu? Není anténní kabel poškozený? Jsou pro připojení antény použity vhodné konektory? V případě pochybností se obraťte na svého prodejce.

Chybí obraz znamená, že televizor nepřijímá žádné vysílání. Stiskli jste na dálkovém ovladači správná tlačítka? Zkuste to znovu.

Dálkový ovladač:

Televizor přestal reagovat na dálkový ovladač. Znovu stiskněte tlačítko "**STANDARD**" na dálkovém ovladači. Možná jsou vybité baterie. V takovém případě můžete i nadále používat místní tlačítka na přední straně televizoru.

Zvolili jste nesprávné menu? Stiskem tlačítka "**STANDARD**" se vrátíte do televizního módu nebo stiskem tlačítka "**MENU**" se vrátíte do předchozího menu.

Žádné řešení:

Televizor vypněte a znovu zapněte. Pokud to nepomůže, zavolejte servisní pracovníky – nikdy se nepokoušejte opravit televizor sami.

Specifikace

TELEVIZNÍ VYSÍLÁNÍ	PAL SECAM B/G D/K K1	
PŘIJÍMACÍ KANÁLY	VHF (BAND I/III) UHF (BAND U) HYPERBAND KABELOVÁ TV (B/G : S01-S41 / S75-S79 ; D/K : S01-S41)	
POČET PŘEDEM NASTAVENÝCH KANÁLŮ	100	
INDIKÁTOR KANÁLŮ	Zobrazení na obrazovce	
VF ANTÉNNÍ VSTUP	75 Ohm (nesymetrický)	
PROVOZNÍ NAPĚTÍ	220-240 V stříd. proudu, 50 Hz.	
ZVUKOVÉ MULTIPLEXNÍ SYSTÉMY	Mono	
OBRAZOVKA	20"	21"
ZVUKOVÝ VÝSTUP		
(W _{RMS}) (%1 THD)	5,5	5,5
SPOTŘEBA ENERGIE (W) (max.)	85	85
ROZMĚRY (mm)	<u>AV20BJ8EES</u>	<u>AV21BJ8EES</u>
Š	490	490
D	596	596
V	446	446
Hmotnost (kg)	17,8	20

Biztonsági óvintézkedések	37
Távkapcsoló gombok	38
Vezérlőpult gombok	39
Antenna csatlakozások	39
Előkészítés	40
Jellemzők	40
A TV bekapcsolása előtt	40
Áram csatlakozás	40
Antenna csatlakozások	40
Hogyan csatlakoztassunk külső készülékeket	40
Az elemek behelyezése a távkapcsolóba	40
A TV be- és kikapcsolása	40
A TV bekapcsolása	40
A TV kikapcsolásához	40
Alapbeállítás	40
Kezelés a készüléken lévő gombokkal	41
Üzemeltetés távkapcsolóval	41
Menürendszer	41
Kép Menü	41
Szolgáltatás Menü	42
Beállítás Menü	43
Program (Programozás) Menü	43
Egyéb szolgáltatások	44
Elnémítás	44
Információ a képernyőn	44
Az idő megjelenítése	44
Standard	44
VCR Kezelőgombok	45
Teletext	45
A Teletext működtetése	45
Teletext oldal kiválasztása	45
Index oldal kiválasztása	45
Teletext oldal keresése TV nézés közben	45
Dupla magasságú szöveg kiválasztása	45
"Rejtett" információ megjelenítése	45
Az automatikus lapváltás leállítása	45
Részoldal kiválasztása	45
Kilépés a Teletext-ből	45
Külső készülékek csatlakoztatása	46
Euró csatlakozón át	47
AV-1 S Üzem mód	47
RCA jack-dugóval	47
ANT (antenna) csatlakozóval	47
TV és videó (VCR)	47
NTSC lejátszás	47
Fejhallgató csatlakoztatása	47
Tippek	47
Specifikációk	48

1. Tápforrás

A készüléket csak **220-240 V váltakozó áramú, 50 Hz.** hálózatról lehet üzemeltetni. Ügyeljen arra, hogy a helyes feszültségértéket válassza ki.

2. Tápkábel

A tápkábelt úgy kell elhelyezni, hogy ne lehessen rálépni, vagy kiszúrni a rá kerülő tárgyakkal. Különösen ügyeljen a kábelre a dugónál, a hálózati csatlakozónál és azon a ponton, ahol kilép a készülékből.

3. Nedvesség és víz

Ne használja a készüléket párás és nedves helyen (kerülje a fürdőszobát, a konyhai mosogatót, illetve mosógép közelségét). Ne tegye ki a készüléket eső vagy víz hatásának, és ne tegyen rá folyadékkal teli tárgyakat, mert ez veszélyes lehet.

4. Tisztítás

Tisztítás előtt húzza ki a készülék dugóját a hálózati csatlakozóból. Ne használjon folyadékot vagy aeroszolos tisztító szereket. Puha száraz ruhát használjon.

5. Szellőzés

A készüléken lévő nyílások és furatok a szellőzést és a megbízható üzemeltetést szolgálják. A túlmelegedés megelőzése céljából e nyílásokat nem szabad elzárni, illetve semmilyen módon elfedni.

6. Villám

Vihar és villámcsapás esetén, vagy ha hosszabb szabadságra megy, húzza ki a tápkábelt a fali csatlakozó aljzatból.

7. Pótalkatrészek

Ha az alkatrészek cseréje szükséges, ügyeljen arra, hogy a szerelő a gyártó által megadott pótalkatrészeket, vagy az eredetivel azonos specifikációjú alkatrészeket használjon. A meg nem felelő helyettesítések tüzet, villamos áramütést, vagy más veszélyt okozhatnak.

8. Szerviz

A szervizt mindig bízza szakképzett személyzetre. Ne távolítsa el a fedelet, mivel ez villamos áramütést okozhat.

9. Lángforrások

Nyílt lángot ne használjon a készüléken.

10. Készenléti mód

Ne hagyja a TV-jét készenléti módban, illetve ne hagyja bekapcsolva, ha elmegy otthonról.



Figyelem!

A szabályoktól eltérő bármilyen beavatkozás, különösen a nagyfeszültség bármilyen módosítása vagy a képcső cseréje fokozott röntgensugárzáshoz vezethet. Az így módosított televízió többé már nem felel meg az engedélynek, és nem üzemeltethető.

Hulladék elhelyezési utasítások:

A csomagolás és a csomagoló segédanyagok újrahasznosíthatóak, és elvileg ezeket újra kell hasznosítani. A csomagoló anyagokat, például a műanyag zsákokat gyermekektől távol kell tartani.

Távkapcsoló gombok

- ①  = Készenlét / Bekapcsolva
- ② **0 - 9** = Közvetlen program
- ③ Standard gomb (KÉP alapbeállítások)
- ④ Szín gombok
- ⑤ **MENU** = Menü gomb
- ⑥ **▲ (P^)** = Nyílbillentyű fel / Program fel
- ⑦ **▶ (⇨)** = Jobb nyílbillentyű / Hangerő +
- ⑧ Teletext kezelőgombok
- ⑨ VCR kezelőgombok
- ⑩ **▼ (P∨)** = Nyílbillentyű le / Program le
- ⑪ **◀ (⇦)** = Bal nyílbillentyű / Hangerő -
- ⑫ **AV** = AV gomb
- ⑬ **i** = Információ gomb
- ⑭  = Elnémítás

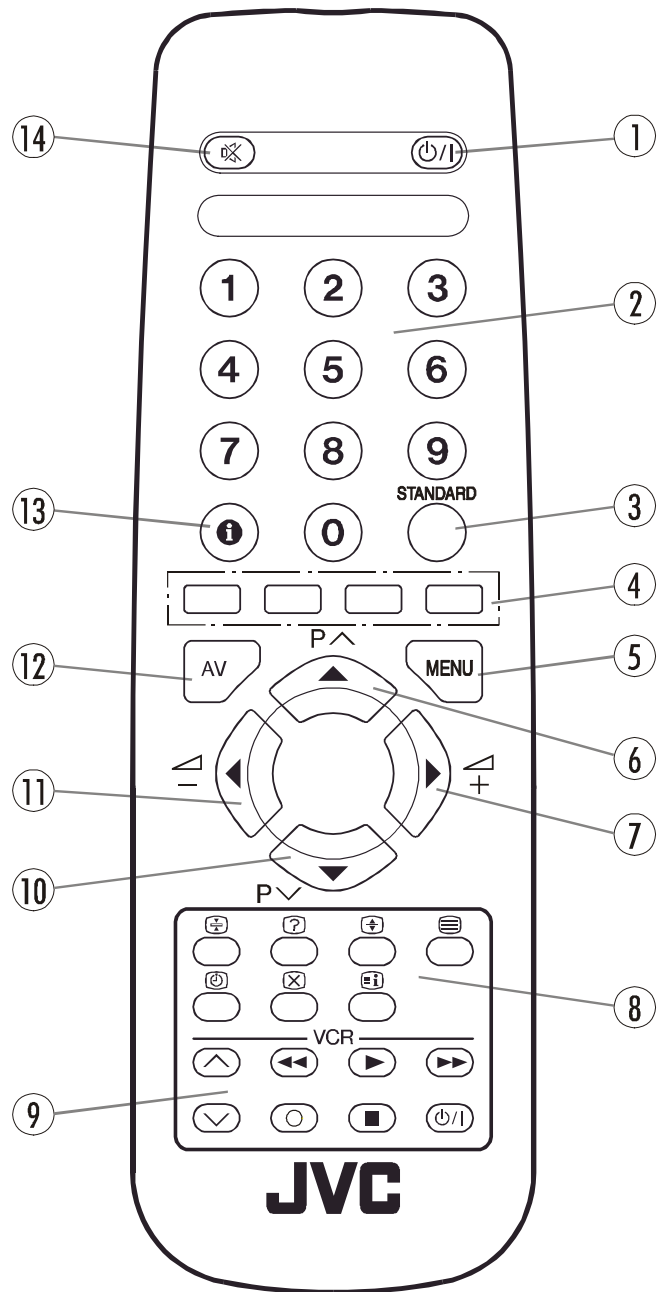

ÓVINTÉZKEDÉS VILLAMOS ÁRAMÜTÉS KOCKÁZATA



Az egyenlő oldalú háromszögben látható, nyílvesszőben végződő villám jel arra figyelmezteti a felhasználót, hogy a készülék belsejében szigeteletlen "veszélyes feszültség" van, ami olyan nagyságrendű, hogy villamos áramütés kockázatával jár.

Az egyenlő oldalú háromszögben látható felkiáltó jel arra figyelmezteti a felhasználót, hogy a készülékhez mellékelte fontos üzemeltetési és karbantartási (szerviz) utasításokat olvassa el.

Vezérlőpult gombok

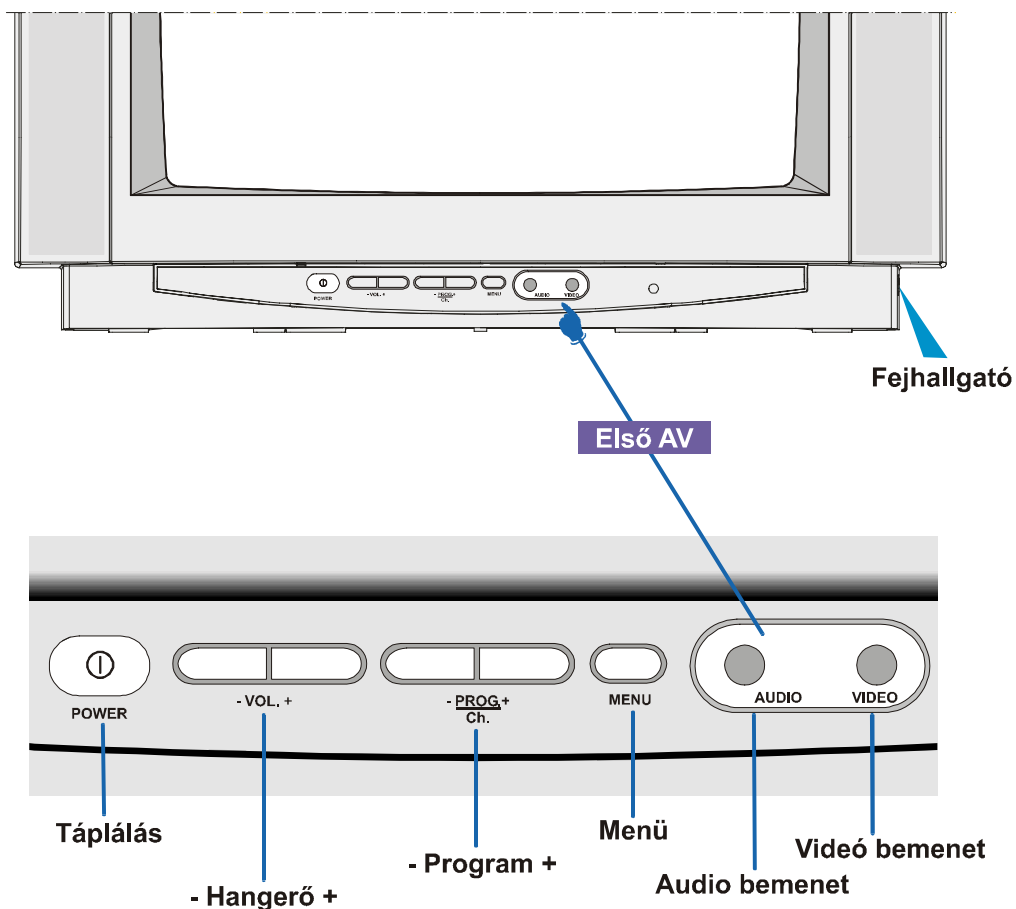

Antenna csatlakozások

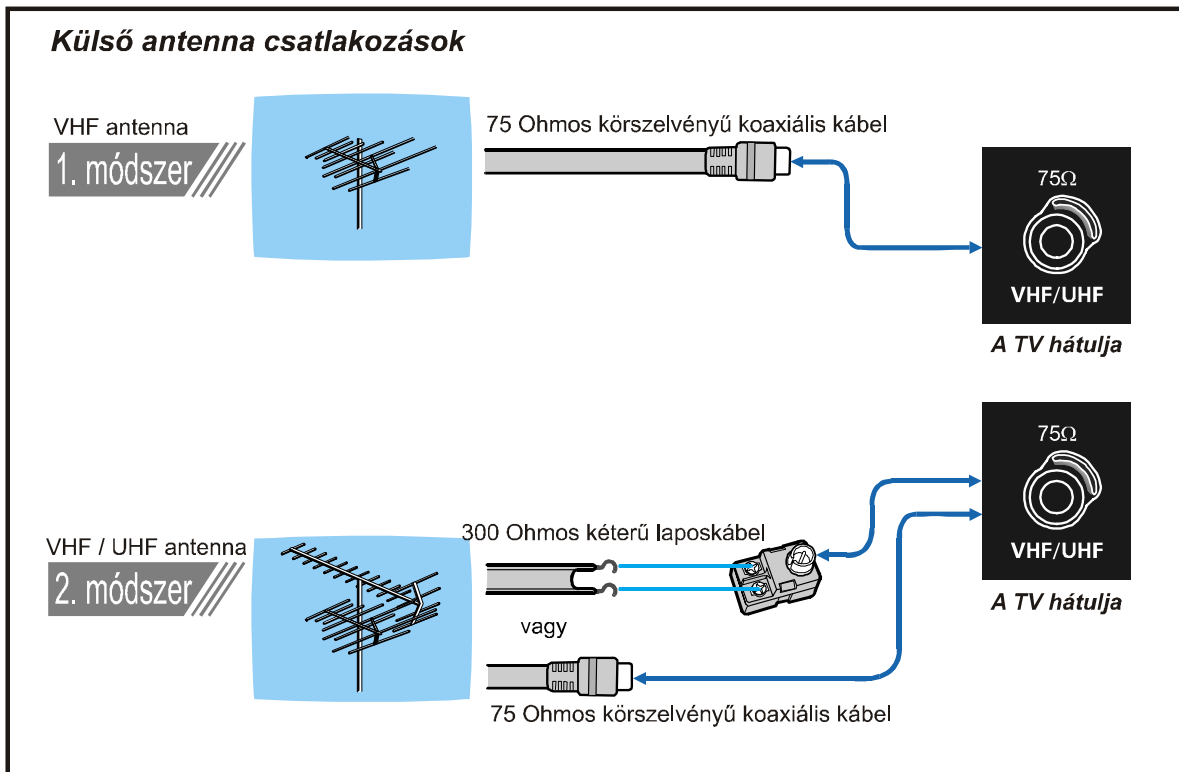

Előkészítés

Tegye a TV-t szilárd felületre.

A jó szellőzés érdekében a TV körül legalább 10 cm szabad helyet biztosítson. Minden meghibásodás és üzemzavar megelőzése céljából ne tegyen tárgyakat a készülék tetejére.

Jellemzők

- Ez egy távvezérelt színes televízió készülék.
- 100 program állítható be VHF, UHF sávokról vagy kábelcsatornákról.
- Kábelcsatornákra beállítható.
- A TV kezelése a menüvezérelt rendszerrel igen könnyű
- **Euró csatlakozó aljzata van külső készülékek számára (pl. videó, videó játékok, hi-fi torony, stb.).**
- Elöl is van AV bemenet .
- **Teletext.**
- Fejhallgató csatlakoztatható.
- Közvetlen csatorna elérés.
- APS (Automatikus Programozási Rendszer).
- Minden program névvel látható el.
- Automatikus hangolás előre vagy hátra.
- Időkapcsoló.
- Automatikus elnémítás, ha nincs adás.
- 5 perccel az adás (műsoridő vége) után a TV automatikusan átkapcsol készenléti módba.

A TV bekapcsolása előtt

Áram csatlakozás

FONTOS: A TV készülék **220-240 V** váltakozó áram, **50 Hz-en** működik.

- Kicsomagolás után hagyja, hogy a TV készülék bemelegedjen szobahőmérsékletre, mielőtt a hálózathoz csatlakoztatná.

Antenna csatlakozások

- A antenna csatlakozó dugóját a TV hátoldalán lévő bemenetre csatlakoztassa.

Hogyan csatlakoztassunk külső készülékeket

Lásd a "Külső készülékek csatlakoztatása" c. részt a **46. oldalon**.

- Lásd a külső készülékekhez mellékelte kezelési utasítást is.

Az elemek behelyezése a távkapcsolóba

- Vegye le a távkapcsoló hátoldalán lévő fedelet úgy, hogy finoman nyomja felfelé a jelölt résztől.
- Tegyen be két **AA (R6)** vagy azonos típusú elemeket.
- Tegye vissza az elemtartó fedelét.

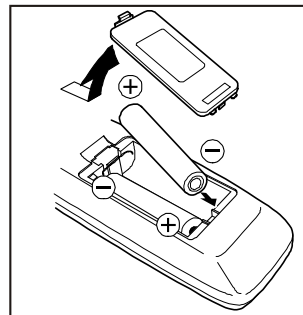

MEGJEGYZÉS: Vegye ki az elemeket a távkapcsolóból, ha hosszabb ideig nem használja. Különben az elemek szivárgása miatt megrongálódhat.

A TV be- és kikapcsolása

A TV vagy a távkapcsolóval, vagy a TV-n lévő gombokkal közvetlenül működtethető.

A TV bekapcsolása

A TV-t két lépésben kell bekapcsolni:

1- Nyomja le a táplálás gombot a TV előlapján. Ekkor a TV készenléti módba bekapcsolódik és a **VÖRÖS LÁMPA** gomb a TV alsó részén világít.

2- A TV készenléti módból való kikapcsolásához vagy: Nyomja le a számgombot a távkapcsolón úgy, hogy kiválassza a program számát, vagy,

Nyomja le a Készenléti / Főkapcsoló gombot vagy a Program előre vagy hátra gombot a TV előlapján vagy a távkapcsolón úgy, hogy a TV bekapcsolódjon és a **VÖRÖS LÁMPA** átváltson **ZÖLDRE**.

A TV kikapcsolásához

- Nyomja le a készenléti gombot a távkapcsolón úgy, hogy a TV átváltson készenléti módra és a **ZÖLD LÁMPA** átváltson **VÖRÖSRE**,

vagy,

- Nyomja le a TV előlapján lévő főkapcsoló gombot.

Alapbeállítás

Megjelenik a "PLEASE CHECK ANTENNA CABLE AUTO. PROGRAMMING SYSTEM (ELLENŐR. AZ ANTENNA KÁBELT AUT. PROGRAMOZÁS)" üzenet, amikor először kapcsolja be a TV-t.

1- Válassza ki a **LANGUAGE (NYELV)**-et az "P ^" vagy "P v" gombbal, majd nyomja le az "◀" vagy "▶" gombot a menü nyelvének kiválasztására.

2- Válassza ki a **COUNTRY (ORSZÁG)**-ot az "P ^" vagy "P v" gombbal, majd nyomja le az "◀" vagy "▶" gombot, hogy kiválassza az országot, ahol most tartózkodik.

3- Válassza ki a **START (INDÍTÁS)**-ot az "P ^" vagy "P v" gombbal, majd nyomja le az "▶" gombot az indításhoz A.P.S.

Az A.P.S. (Automatikus Programozási Rendszer) automatikusan beprogramozza a vett csatornákat az Ön TV-jének programhelyeire. Az A.P.S. alatt "AUT. PROG. FOLYAMATBAN" jelenik meg. Az A.P.S. befejezése után a "PROGRAM" Menü jelenik meg.

Az A.P.S.-ből való kilépéshez nyomja le a "▶" gombot.

Törölhet egy csatornát, beszúrhat egy csatornát egy programhelyre, vagy újra indíthatja az A.P.S.-t a "Program (Programozás) Menü" segítségével, lásd a 43. oldalon.

4- Nyomja le a "STANDARD" gombot az induló beállítások befejezésére.

Az induló beállítások befejezése után kézzel módosíthatja a programhelyet vagy nevet adhat a programhelynek vagy új csatornát programozhat. A részleteket lásd az "Beállítás Menü"-ben a 43. oldalon.

Ha a "ELLENŐR. AZ ANTENNA KÁBELT AUT. PROGRAMOZÁS" nem jelenik meg, kövesse a 43. oldalon látható "Program (Programozás) Menü"-ben olvasható leírást a Menü nyelvének és az Ön országának kiválasztása céljából, és használja az A.P.S.-t.



Kezelés a készüléken lévő gombokkal

A hangerő beállítás és a programválasztás az előlapon lévő gombokkal történhet.

Hangerő beállítás

• Nyomja le a "- VOL." gombot, hogy csökkentse a hangerőt, vagy a "VOL. +" gombot, hogy növelje a hangerőt, s ekkor a hangerő szint skála megjelenik a képernyőn.

Program választás

• Nyomja le a "PROG. +" gombot, hogy kiválassza a következő programot, vagy a "- PROG." gombot, hogy kiválassza az előző programot.

Belépés a Főmenübe

• Nyomja le a "MENU" gombot, hogy belépjen a Főmenübe. A Főmenüben a "PROG. +" vagy "- PROG." gomb segítségével válasszon ki almenüt és lépjen be az almenübe a "VOL. +" vagy "- VOL." gomb segítségével. A menük használatának tanulását segíti az 41. oldalon a "Menürendszer".

Üzemeltetés távkapcsolóval

A TV készülék távkapcsolója a választott modell valamennyi funkciójának kezelésére szolgál. A funkciókat az Ön TV készüléke menürendszere szerint írjuk le.

Az alábbiakban ismertetjük a menürendszerből elérhető funkciókat.

Hangerő beállítás

Nyomja le az "▲" gombot a hangerő növelése céljából.

Nyomja le az "▼" gombot a hangerő csökkentése céljából.

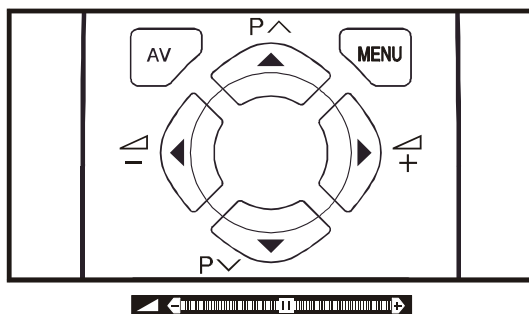

Program kiválasztása (Előző vagy következő program)

- Nyomja le az "P v" gombot az előző program kiválasztására.
- Nyomja le az "P ^" gombot a következő program kiválasztására.

Program kiválasztása (közvetlen elérés):

Nyomja le a számgombokat a távkapcsolón a 0 és 9 közötti programok kiválasztására. A TV hamarosan átáll a kiválasztott programra.

Amikor lenyomja az első számjegyet, a második számjegy 3 másodpercre megjelenik '-' szimbólummal. A 10 és 99 közötti programok kiválasztásához nyomja le a megfelelő számgombokat egymás után mielőtt a '-' szimbólum a második számjegynél eltűnne. (pl. a 27-es programhoz először nyomja le a 2-t majd a 7-t, amíg a programhely szám kijelzése '2-')

Menürendszer

A TV-je menürendszerű. Jelenítse meg a "MENU" (főmenü)-t és lépjen be a négy menü egyikébe (KÉP, SZOLGÁLTATÁS, BEÁLLÍTÁS és PROGRAM).

- 1- Nyomja le a "MENU" gombot "MENU", hogy megjelenjen a (főmenü). A menüpontok a főmenüben jelennek meg.
 - 2- Nyomja le a "P ^" vagy "P v" gombot, hogy kiválasszon egy menüpontot, majd nyomja le a "◀" vagy "▶" gombot, hogy belépjen a menübe.
- A menüből való kilépéshez nyomja le a "STANDARD" gombot.
 - Az előző menübe való áttéréshez nyomja le a "MENU" gombot.

Kép Menü

A hang beállítások módosítása:

• Nyomja le a "MENU" gombot, most belépett a főmenübe. A főmenüben válassza ki a KÉP-et a "P ^" vagy "P v" gombbal, majd lépjen be a kép menübe az "◀" vagy "▶" gombbal.

vagy

közvetlenül lépjen be a Kép Menübe a ZÖLD gomb lenyomásával.

Fényerő beállítás:

- Amikor belép a Kép Menübe a FÉNYERŐ lesz az első kiválasztott opció.
- Nyomja le a "▶" gombot a FÉNYERŐ növelésére.
- Nyomja le a "◀" gombot a FÉNYERŐ csökkentésére.

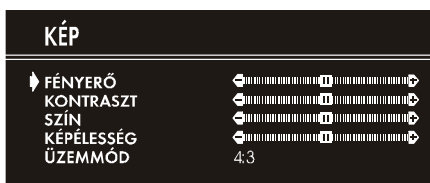

Kontraszt beállítás:

- A "P ^" vagy "P v" gombbal válassza ki a **KONTRASZT**-ot.
- Nyomja le a "►" gombot, hogy növelje a **KONTRASZT** szintet.
- Nyomja le a "◀" gombot, hogy csökkentse a **KONTRASZT** szintet.

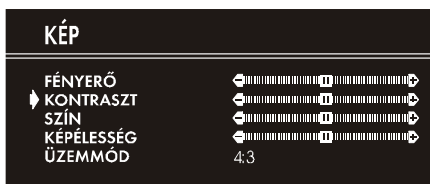

Szín beállítás:

- A "P ^" vagy "P v" gombbal válassza ki a **SZÍN**-t.
- Nyomja le a "►" gombot, hogy növelje a **SZÍN** szintet.
- Nyomja le a "◀" gombot, hogy csökkentse a **SZÍN** szintet.

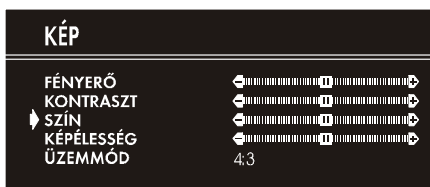

Képelesség beállítás:

- A "P ^" vagy "P v" gombbal válassza ki az **KÉPÉLESSÉG**-et.
- Nyomja le a "►" gombot, hogy növelje az **KÉPÉLESSÉG** szintet.
- Nyomja le a "◀" gombot, hogy csökkentse az **KÉPÉLESSÉG** szintet.

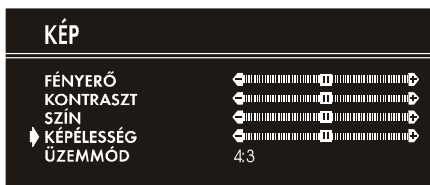

Színárnyalat beállítás (csak AV üzemmódban):

- A "P ^" vagy "P v" gombbal válassza ki az **SZÍNÁRNYALAT**-ot.
- Nyomja le a "►" gombot, hogy növelje az **SZÍNÁRNYALAT** szintet.
- Nyomja le a "◀" gombot, hogy csökkentse az **SZÍNÁRNYALAT** szintet.

A **SZÍNÁRNYALAT** állítása csak akkor működik, ha a **NTSC 3.58/4.43** AV üzemmódban van. Nem jelenik meg, ha más színrendszert alkalmaz.



Üzemmód:

Ez az opció arra szolgál, hogy a képméretet a fogott adásnak megfelelően módosítsa.

- Ha az **AUTO** funkció van kiválasztva, a képméret automatikusan áll az adás szerint.
- A **4:3** üzemmód kiválasztása **4:3** arányban állítja át a képet.
- A **16:9** üzemmód kiválasztása **16:9** arányban állítja át a képet.

Mindegyik programnak megvan a maga kép üzemmód beállítása. Ha eltárolja a kép üzemmódot egy programhoz, ez nem változtatja meg a többi program kép üzemmód beállítását.

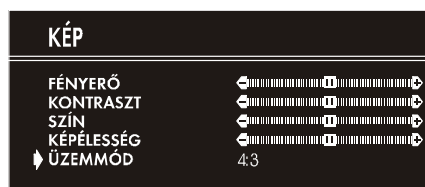

Szolgáltatás Menü

Nyomja le a "MENU" gombot, most belépett a főmenübe. A főmenüben válassza ki a **SZOLGÁLTATÁS**-t a "P ^" vagy "P v" gombbal. Majd lépjen be a Szolgáltatás Menübe a "◀" vagy "►" gombbal.

vagy

Lépjen be közvetlenül a Szolgáltatás Menübe a **SÁRGA** gomb lenyomásával.

Időzített kikapcsolás:

- Amikor belépett a Szolgáltatás Menübe, az első kiválasztott opció a **IDŐZÍTE. KIKAPCSOLÁ** lesz.
- A "◀" vagy "►" gombbal állítsa be a Időzített kikapcsolás értékét **KI, 0:15:00, 0:30:00, 0:45:00, 1:00:00, 1:15:00, 1:30:00, 1:45:00** és **2:00:00** óra között. A TV készenléti üzemmódba megy át, amikor a kiválasztott idő letelt az Ön által beállított időpont után.

A képernyő jobb felső részében jelenik meg. Ha a Időzített kikapcsolás aktiválva van, a TV állapotjelzésével együtt megjelenik, és 3 másodperc múlva eltűnik.

0:15:00



A visszaszámlálás utolsó percében a Időzített kikapcsolás a képernyő jobb felső sarkában látható. Amikor a Időzített kikapcsolás eléri a nullát, a TV készenléti üzembe áll át.

Gyermekzár:

A Szolgáltatás Menüben nyomja le a "P ^" vagy "P v" gombot, hogy kiválassza a **GYERMEKZÁR**-at. A "◀" vagy "►" gombbal kapcsolja a **GYERMEKZÁR**-at Be vagy Ki.

Ha a Ki van kiválasztva, a TV-je működésében nem lesz semmi különbség. Ha a Be van kiválasztva, a TV csak a távkapcsolóval működtethető. Ez esetben az előlapon lévő gombok (kivéve a Be/Ki főkapcsolót) nem működnek.



Nyelv:

A Nyelv Menüt a **NYELV** menüpontban a “◀” vagy “▶” gomb lenyomásával lehet kiválasztani.



Beállítás Menü

• Nyomja le a **“MENU”** gombot, most bent van a főmenüben. A főmenüben válassza ki a **BEÁLLÍTÁS**-t a “P ^” vagy “P v” gombbal, majd lépjen be a Beállítás Menübe a “◀” vagy “▶” gomb lenyomásával.

vagy

• Lépjen be közvetlenül a Beállítás Menübe a **KÉK** gomb lenyomásával.



A TV programhelyén egy csatorna kézi programozása:

1. A **PROGRAM** lesz az első kiválasztott menüpont, amikor belép a **BEÁLLÍTÁS** menübe. A “◀” vagy “▶” gomb lenyomásával válassza ki a programhelyet, ahová el akarja tárolni a beállított csatornát. (A számgombok segítségével is beírhatja a programhelyet.)

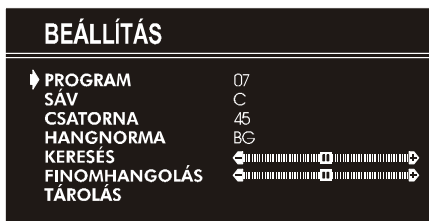

2. Nyomja le a “P ^” vagy “P v” gombot a **SÁV** kiválasztásához. A “◀” vagy “▶” gombbal válassza ki a sávot, amelyen csatornát kíván keresni.

3. A “P ^” vagy “P v” gombbal válassza ki a **KERESÉS**-t. Nyomja le a “◀” vagy “▶” gombot a keresés elindításához. (Nyomja le a “▶” gombot előre kereséshez. Nyomja le a “◀” gombot hátrafelé kereséshez.)

Ha a talált csatorna nem az, amit keresett, nyomja le a “◀” vagy “▶” gombot, hogy újra kezdje a keresést.

Ha le akarja állítani a keresést, mielőtt egy csatornát talált volna, nyomja le a visszafelé irányt mutató gombot. Például, ha a TV előre keres a “▶” gombbal, nyomja le a “◀” gombot,

hogy leállítsa a keresést. Ha tudja a keresett csatorna számát, közvetlenül is megtalálhatja a csatornát.

Nyomja le a “P ^” vagy “P v” gombot a **CSATORNA** kiválasztására, majd nyomja le a “◀” vagy “▶” gombot, hogy kiválassza a csatorna számát, majd adja meg a számot a számgombokkal.

(Kövesse az 5. lépést a megfelelő hangnorma kiválasztására a csatorna számának kiválasztása előtt.)

4. Ha nevet akar adni az új programnak, kövesse a **44. oldalon “A program nevének módosítása”** c. alatti utasításokat.

5. Ha a hang vagy a kép nem megfelelő, akkor változtassa meg az új csatorna szabványát (jelsugárzási rendszerét). Az “P ^” vagy “P v” gomb lenyomásával válassza ki a Standard pontot, majd az “◀” vagy az “▶” gomb lenyomásával válassza ki a megfelelő szabványt.

A szabvány megváltoztatásánál a kijelzett csatornaszám is megváltozik.

B/G : C02-C73 / S01-S41 / S75-S79

D/K : C01-C69 / S01-S41

K1 : C04-C09

6. Ha a csatorna vétele gyenge, a csatorna finomhangolása szükséges. Nyomja le a “P ^” vagy “P v” gombot, hogy kiválassza a **FINOMHANGOLÁS**-t, majd nyomja le a “◀” vagy “▶” gombot a csatorna finomhangolására.

7. Az összes beállítás befejezése után tárolja el az új csatorna beállítást a kiválasztott programhelyre. Nyomja le a “P ^” vagy “P v” gombot a kiválasztott **TÁROLÁS** céljából, majd nyomja le a “◀” vagy “▶”-t a tároláshoz.

HA módosítani akarja a jelenlegi programhely beállítást (pl. finomhangolás módosítása, stb.) :

1. Válassza ki a kívánt programhelyet a beállítás módosítása céljából, amíg nem jelenik meg menü.

2. A **BEÁLLÍTÁS** menü megjelenítése.

3. Kövesse a **43. oldalon “A TV programhelyén egy csatorna kézi programozása”** c. részt és módosítsa a jelenlegi programhely beállításait.

Ha nevet akar adni az új programnak, kövesse a 44. oldalon “A program nevének módosítása” c. alatti utasításokat.

Megjegyzés:

Ne használja a **BEÁLLÍTÁS**-ben lévő **Program pont**-ot a programhely kiválasztására. Ha a programhelyet a **Program pont** segítségével választja ki és eltárolja a beállításokat, a kiválasztott programhelyek törölődnek.

Program (Programozás) Menü

A **PROGRAM (Programozás)** menüt a programnevek és programhelyek megjelenítésére használjuk. A menüt csatorna törlésére, csatorna beszúrására és programok automatikus tárolására használhatjuk.

Válassza ki a **PROGRAM** menüt a “P ^” vagy “P v” gomb lenyomásával és nyissa meg a “◀” vagy “▶” gombbal. Ha belép egy program menübe, minden programhely és név megjelenik a képernyőn. A beállított csatorna programhelye és neve kékeszöld színben látható.

Az összes többi csatornahely fehér lesz. A kékeszöld színű programhely a “P ^” vagy “P v” vagy “◀” vagy “▶” gombbal mozgatható.

A számgombokat is lehet használni a programhelyek kiválasztására. Miközben így végig halad a programhelyeken, hogy elérje a kívánt programhelyet, a végig lapozott programhelyeknek megfelelő csatornák be lesznek hangolva, és a kiválasztott programhely kékeszöld színben látható.

PROGRAM			
01	PRO1	11	21
02	PRO2	12	22
03	PRO3	13	23
04	PRO4	14	24
05	PRO5	15	25
06	PRO6	16	26
07		17	27
08		18	28
09		19	29
10		20	30

■ ELNEVEZÉS	■ TÖRLÉS
■ BEILLESZTÉS	■ A.P.S.

A program nevének módosítása:

- Lépjen arra a csatornára, amelyet át akar nevezni, vagy használja a számgombokat úgy, hogy a kiválasztott programhely kékeszöld színben jelenjen meg.
- Nyomja le a **VÖRÖS** gombot. Az "◀" vagy "▶" gombbal válassza ki a helyet, és nyomja le a "P ^" vagy "P v" gombot, hogy kiválasszon egy betűt.

Most nyomja le ismét a **VÖRÖS** gombot, hogy eltárolja, vagy a **KÉK** gombot a **ELNÉVEZÉS**-ből való kilépéshez.

Csatorna törlése programhelyről:

- Lépjen a törölni kívánt csatornára, vagy használja a számgombokat úgy, hogy a kiválasztott programhely kékeszöld színben jelenjen meg.
- Nyomja le a **SÁRGA** gombot. Most a megfelelő csatorna törölve lesz, és az e programhely alatti összes többi csatorna egy programhellyel előbbre lép.

Most nyomja le ismét a **SÁRGA** gombot a törléshez, vagy a **KÉK** gombot a **TÖRLÉS**-ből való kilépéshez.

Csatorna beszúrása programhelyre:

- Lépjen a beszúrásra kerülő csatornára, vagy használja a számgombokat úgy, hogy a kiválasztott programhely kékeszöld színben jelenjen meg.
- Nyomja le a **ZÖLD** gombot. Most a "P ^" vagy "P v" vagy "◀" vagy "▶" gombokkal lépjen a programhelyre.

Most nyomja le ismét a **ZÖLD** gombot a beillesztéshez, vagy a **KÉK** gombot a **BEILLESZTÉS**-ből való kilépéshez.

A.P.S.

Ha belép az **A.P.S.** menübe, automatikusan programozhatja a vett csatornákat a TV-jének **A.P.S.** (Automatikus Program Rendszer) programjaira.

- A **PROGRAM** menü megjelenítése után nyomja le a **KÉK** gombot, hogy belépjen az **A.P.S.** menübe.
- Válassza ki a **NYELV**-et az "P ^" vagy "P v" gombbal, majd nyomja le az "◀" vagy "▶" gombot a menü nyelvének kiválasztására.
- Válassza ki a **ORSZÁG**-ot az "P ^" vagy "P v" gombbal, majd nyomja le az "◀" vagy "▶" gombot, hogy kiválassza az országot, ahol most tartózkodik.
- Ha indítani akarja a programozást, válassza ki a **INDÍTÁS**-t a "P ^" vagy "P v" gombbal, majd nyomja le a "▶" gombot. Az "**AUT. PROG. FOLYAMATBAN**" üzenet jelenik meg és az **A.P.S.** automatikusan programozza a program-

helyeket. Amikor az **A.P.S.** befejezte, a **PROGRAM** menü jelenik meg újra.

Az **A.P.S.**-ből való kilépéshez nyomja le a "▶" gombot.



Egyéb szolgáltatások

Elnémítás

A TV hangjának megszüntetéséhez nyomja le a "⊗" gombot. A hang elnémul. Az elnémítás megszüntetéséhez nyomja le a "⊗" vagy "⏪" vagy "⏩" gombot. Az elnémítás megszüntetésekor a hangerő szint ugyanaz lesz, mint az elnémítás előtt.

Információ a képernyőn

Amikor először lenyomja a "i" gombot, az a jelenlegi állapotot "**Programhely**" és az "**Állomás neve**"-t mutatja.

E gomb ismételt lenyomása a pontos időt mutatja.

E gomb újra lenyomása eltünteti ezeket a képernyőről.

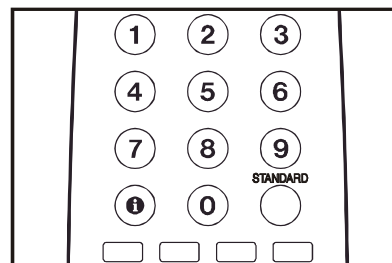

Az idő megjelenítése

- Teletextes TV program nézése közben nyomja le kétszer a "i" gombot. A Teletextből vett pontos idő megjelenik a képernyőn.
- Ha az éppen nézett programhoz nem tartozik Teletext adás, csak egy doboz jelenik meg ugyanazon a helyen.
- A "i" gomb ismételt lenyomására eltűnik az idő információ.

Amikor idő információ látható a képernyőn, másik menübe való belépés hatására eltűnik.

Standard

Az aktuális **KÉP** menü beállításokat (kivéve a {picture Mode setting} {kép üzemmód beállítás}-t) vissza lehet állítani az alapértelmezett beállítási értékekre.

- Nyomja le a **STANDARD** gombot, amikor nem jelenik meg menü.

VCR Kezelőgombok

A gombok a JVC márkájú videó üzemeltetésére használhatók.

A távkapcsolón lévő eredeti gombbal azonos megjelenésű gomb lenyomására ugyanaz történik, mint a távkapcsoló használatakor.

Nyomja le a VCR kezelőgombot a videó üzemeltetése céljából.

Megjegyzés:

- Ha az Ön készüléke nem JVC gyártmányú, ezek a gombok nem használhatók.
- Még ha a készüléke JVC gyártmányú is, előfordulhat, hogy néhány gomb vagy valamelyik gomb nem működik, az eszköztől függően.
- A "∧ / ∨" gombokkal kiválaszthat egy TV csatornát, amit a videó fog.

Teletext

A Teletext egy információ rendszer, amely szöveget jelenít meg az Ön TV képernyőjén. A Teletext információs rendszer segítségével tájékoztatást kaphat a tartalomjegyzékben (index) feltüntetett témákról.

Szöveg üzemmódban a képernyőn kép nem látható.

Szöveg üzemmódban a kontraszt, a fényerő vagy a szín nem állítható, csak a hangerő.

A Teletext működtetése

- Válassza ki a TV állomást, amelyen teletext adás van.
- Nyomja le a (TELETEXT) "☰" gombot. Általában a tartalom (index) látható a képernyőn.

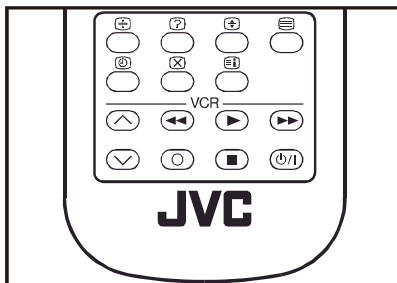

Teletext oldal kiválasztása

- Nyomja le a megfelelő számgombokat a kívánt Teletext oldalszámhoz.

A kiválasztott oldalszám a képernyő bal felső sarkában jelenik meg. A Teletext oldalszámláló addig keres, amíg meg nem találta a kiválasztott oldalszámot, s ekkor a kívánt oldalszám megjelenik a képernyőn.

- Nyomja le a "P∧" gombot, hogy egyszerre egy lappal lépjen előbbre a Teletext képernyőn.
- Nyomja le a "P∨" gombot, hogy egyszerre egy lappal lépjen hátra a Teletext képernyőn.

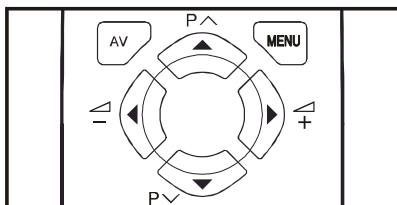

Index oldal kiválasztása

- Az index oldalszámának kiválasztásához (általában 100. oldal), nyomja le a "☰" gombot.

Teletext oldal keresése TV nézés közben

- Teletext üzemmódban a "☒" gomb lenyomása átkapcsolja a képernyőt TV üzemmódra. TV üzemmódban a számbillentyűkkel adja meg a oldalszámot. Mikor megadta a oldalszám utolsó számjegyét, a "☰" jel lép az oldalszám helyére, és addig villog, amíg meg nem találja a keresett oldalszámot. Ekkor a oldalszám helyébe ismét a "☰" jel kerül. Most megjelenítheti ezt a teletext oldalt a "☒" gomb lenyomásával.

Dupla magasságú szöveg kiválasztása

- Nyomja le a "☒" gombot a dupla magasságú szöveggel megjeleníteni kívánt információ felső feléhez.
- Nyomja le ismét a "☒" gombot a dupla magasságú szöveggel megjeleníteni kívánt információ alsó feléhez.
- Nyomja le még egyszer a "☒" gombot a normál magasságú szöveg teljes oldalának megjelenítéséhez.

"Rejtett" információ megjelenítése

- A "☒" gomb ismételt lenyomása megmutatja a kvíz-játéokra vagy egyéb játékokra adandó válaszokat.
- A "☒" gomb újra lenyomása elrejtja a megjelenített válaszokat.

Az automatikus lapváltás leállítása

A kiválasztott Teletext oldal több információt tartalmazhat, mint ami a képernyőn látható; az információ többi része egy idő múlva jelenik meg.

- Nyomja le a "☒" gombot az automatikus lapváltás leállítására.
- Nyomja le ismét a "☒" gombot, hogy megjelenhessen a következő oldal.

Részoldal kiválasztása

A részoldalak a hosszú Teletext oldalak részei, amelyek csak részletekben jeleníthetők meg a képernyőn.

- Válassza ki a szükséges Teletext oldalt.
- Nyomja le a "☒" gombot.
- Válassza ki a szükséges részoldal számot négy szám-gomb lenyomásával (pl. 0001).
- Ha a kiválasztott részoldal rövid időn belül nem jelenik meg, nyomja le a "☒" gombot. A TV program megjelenik a képernyőn.
- A Teletext oldalszám a képernyő bal felső sarkában jelenik meg, amikor megvan a kiválasztott oldal.
- Nyomja le a "☒" gombot a kiválasztott Teletext oldal megjelenítésére.

Kilépés a Teletext-ből

- Nyomja le a "☰" gombot. A képernyő átvált TV üzemmódra.

Külső készülékek csatlakoztatása

Mielőtt bármit csatlakoztatna

- Kapcsoljon ki minden készüléket, a TV-t is.
- Olvassa el a készülékekhez mellékelt használati utasításokat.

AV üzemmód kiválasztása

A távkapcsolón az "AV" gomb lenyomása kiválasztja a három AV üzemmód egyikét (AV-1, AV-1 S és F-AV).

- A TV üzemmódba való visszatéréshez ismételten nyomja le a "AV" gombot vagy nyomja le a "P ^" vagy "P v" gombot.

AV-1 (SCART 1) terminál: Euró csatlakozó (21-tűs, SCART)

- Videó bemenet, Audio bemenet és RGB bemenetek is kaphatók.
- TV sugárzási kimenetek (Videó és Audio) is kaphatók.

AV-1 S(SCART 1) terminál: Euró csatlakozó (21-tűs, SCART)

- Videó bemenet, S-VIDEO (Y/C) bemenet és Audio bemenet is kapható.
- Videó és Audio kimenetek is kaphatók

F-AV (Elülső AV) terminál: RCA csatlakozó X 2

- Videó bemenet és Audio bemenet is kapható.

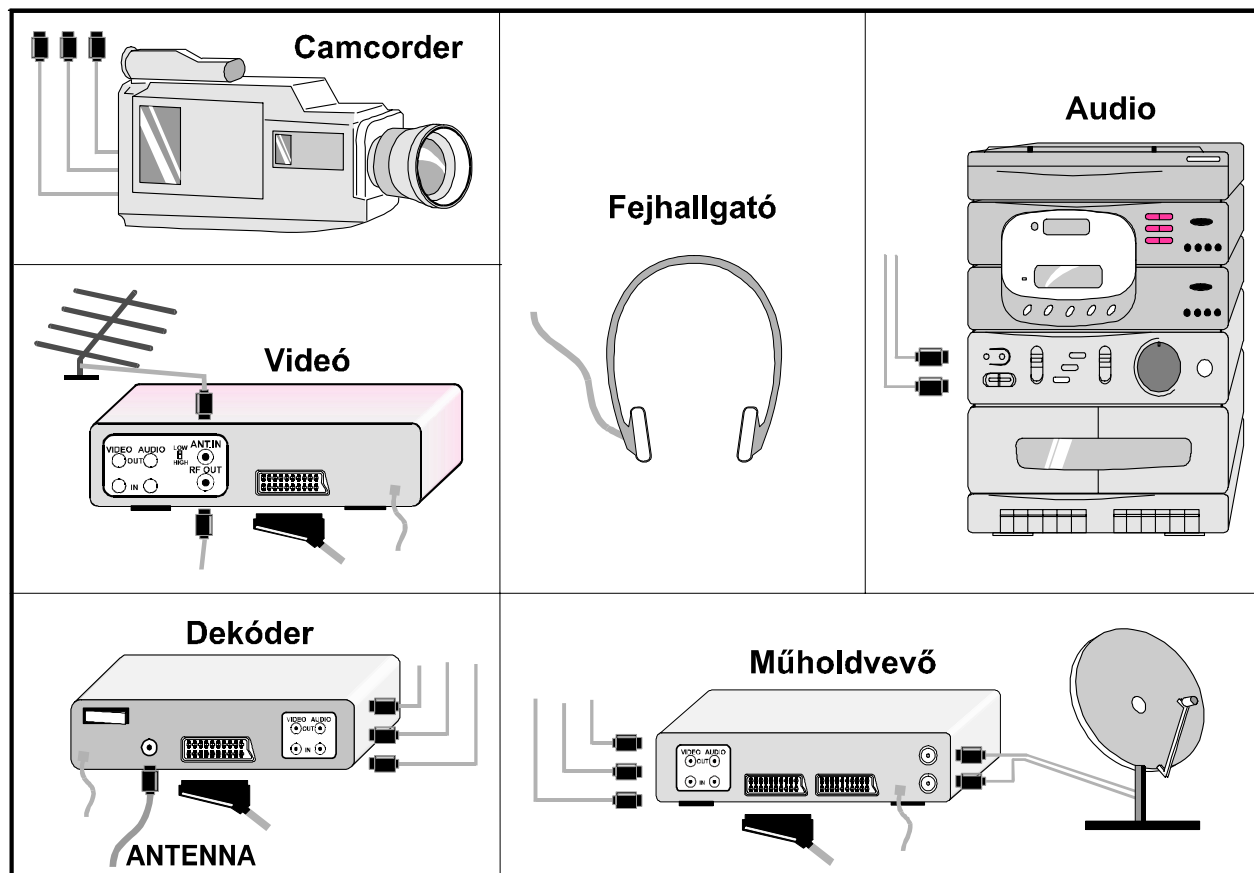
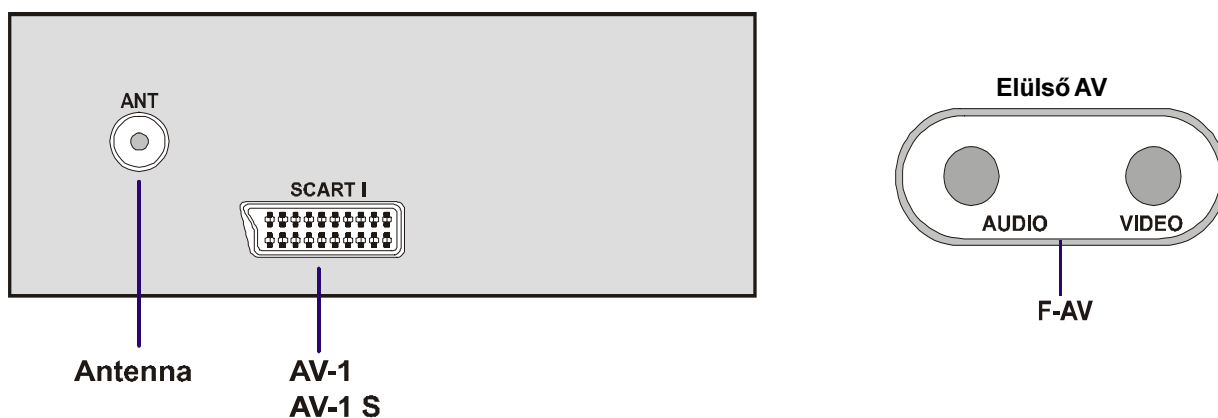

Euró csatlakozón át

Az Ön TV készülékén Euró csatlakozó aljzat van. Ha Euró csatlakozóval ellátott készülékeket (pl. videó, dekóder, stb.) akar csatlakoztatni a TV-jéhez, használja a **AV-1 (SCART 1)** vagy **AV-1 S (SCART 1)** terminálokat.

AV-1 S Üzem mód

Ha a TV készülékéhez csatlakoztatott készülék támogat Euró csatlakozós S-Videó (Y/C) kimenetet, jobb képminőséget kaphat az **AV-1 S** üzemmód kiválasztásával és készülékének a TV **AV-1 S (SCART 1)** termináljára való csatlakoztatásával. A készülék használati utasításában ellenőrizze, hogy van-e rajta ilyen szolgáltatás.

RCA jack-dugóval

Ha RCA jack-dugós készüléke (pl. Camcorder) van, csatlakoztassa a videó és audio kábelekkel rendelkező **F-AV (Elülső AV)** terminálhoz.

ANT (antenna) csatlakozóval

Ha a készülékén nincs Euró csatlakozó vagy RCA jack-dugó, antenna kábelrel csatlakoztassa a TV-hez. A részleteket lásd a készülékhez mellékelt kezelési utasításban.

“Beállítás Menü” a **43. oldalon**, tárolja el a 0. programhelyre. E készülékről képet nézhet a vizsgáló jelként tárolt programhely kiválasztása céljából.

TV és videó (VCR)

- Csatlakoztassa a videót az antenna kábeles TV ANT (antenna bemenet) aljzatához.
- Csatlakoztassa a videót a SCART kábeles **AV-1** vagy **AV-1 S** terminálhoz, vagy csatlakoztassa az audio és videó kábeles **F-AV (Elülső AV)** terminálhoz.

NTSC lejátszás

Csatlakoztassa az NTSC videót a terminálhoz. Majd nyomja le az “**AV**” gombot, hogy kiválassza a megfelelő AV üzemmódot.

A **NTSC 3.58/4.43** rendszert a készülék automatikusan érzékeli AV üzemmódban.

Fejhallgató csatlakoztatása

A TV-je fejhallgató aljzatához csatlakoztassa a fejhallgatókat.

Tippek

A képernyő kezelése:

Enyhén benedvesített puha ruhával törölje le a képernyőt. Ne használjon súrolószereket, mivel ezek károsíthatják a TV képernyőt borító réteget.

Gyenge képminőség:

A megfelelő TV rendszert választotta? A TV készüléke vagy a házi antenna nincs túl közel a hangszórókhöz, földéletlen rádiókészülékhez vagy neonlámpákhoz, stb.?

A hegyek vagy magas épületek szellemképet okozhatnak. Néha javítható a képminőség az antenna irányának módosításával.

A képminőség romolhat, ha egyszerre két külső készüléket csatlakoztat a TV-re. Ilyen esetben az egyiket kapcsolja le.

Nincs kép:

Megfelelően van csatlakoztatva az antenna? A dugók szorosan vannak bedugaszolva az antenna csatlakozó aljzatába? Nem sérült az antenna kábel? A megfelelő dugókat használta az antenna csatlakoztatására? Ha bármi kétsége van, forduljon a forgalmazóhoz.

Nincs kép ez azt jelenti, hogy a TV készüléke nem fog semmilyen adást. A megfelelő billentyűket nyomta meg a távkapcsolón? Próbálja újra.

Távkapcsoló:

A TV-je többé nem reagál a távkapcsolóra. Nyomja le a “**STANDARD**” gombot a távkapcsolón még egyszer. Talán kimerültek az elemek. Ha igen, még mindig használhatja a TV előlapján lévő gombokat.

Talán nem jó menüt választott? Nyomja le a “**STANDARD**” gombot, hogy visszatérjen a TV üzemmódba, vagy nyomja le a “**MENU**” gombot, hogy visszatérjen az előző menübe.

Nincs megoldás:

Kapcsolja ki a TV-jét, majd kapcsolja be. Ha ez nem segít, hívja a szervizt; soha ne próbálja meg maga megjavítani.

Specifikációk

TV ADÁS	PAL SECAM B/G D/K K1	
VÉTELI CSATORNÁK	VHF (BAND I/III) UHF (BAND U) HYPERBAND KÁBEL TV (B/G : S01-S41 / S75-S79 ; D/K : S01-S41)	
AZ ELŐRE BEÁLLÍTOTT CSATORNÁK SZÁMA .	100	
CSATORNA MUTATÓ	Megjelenik a képernyőn	
RF ANTENNA BEMENET	75 Ohm (nem kiegyensúlyozott)	
ÜZEMI FESZÜLTÉSÉG	220-240 V váltakozó áram, 50 Hz.	
HANG-MULTIPLEX RENDSZEREK	Mono	
KÉPCSŐ	20"	21"
AUDIO KIMENŐ TELJESÍTMÉNY (W_{RMS}) (%1 THD)	5,5	5,5
TELJESÍTMÉNYFELVÉTEL (W) (max.)	85	85
MÉRETEK (mm)	<u>AV20BJ8EES</u>	<u>AV21BJ8EES</u>
SZÉLESSÉG	490	490
HOSSZÚSÁG	596	596
MAGASSÁG	446	446
Súly (Kg.)	17,8	20

Съдържание

Мерки за безопасност	49
Копчета на устройството за дистанционно управление	50
Копчета върху корпуса на телевизора	51
Свързване към антена	51
Подготовка	52
Характеристики	52
Преди да включите телевизора си	52
Електрозахранване	52
Свързване на антената	52
Свързване на външни устройства	52
Поставяне на батерии в устройството за дистанционно управление	52
Включване / Изключване на телевизора	52
Включване на телевизора	52
Изключване на телевизора	52
Първоначална настройка	52
Работа с копчетата върху корпуса на телевизора	53
Работа с устройството за дистанционно управление	53
Работа с менюта	53
Меню Изображение	53
Меню Свойства	54
Меню Инсталиране	55
Меню Програмиране	55
Други функции	56
Изключване на звука	56
Екранна информация	56
Показване на точно време	56
Копче стандарт	56
Копчета за VCR	56
Телетекст	57
Работа с Телетекста	57
Избор на страница от Телетекста	57
Избиране на индекса	57
Търсене на телетекстова страница, докато се гледа телевизия	57
Избиране на текст с дойна височина	57
Извеждане на "скрита" информация	57
Спиране на автоматичната смяна на страниците	57
Избиране на подстраница	57
Излизане от Телетекста	57
Свързване на външните устройства	58
Чрез Euroconnector	59
Режим AV-1 S	59
Чрез RCA щекери	59
Чрез извода ANT (антена)	59
Телевизор и видеокасетофон (VCR)	59
Работа с NTSC видеокасетофон	59
Свързване на слушалки	59
Полезни съвети	59
Технически характеристики	60

Мерки за безопасност

1. Електрозахранване

Телевизорът трябва да се захранва само с ток от **220-240V AC, 50 Hz**. Уверете се, че сте избрали подходящото напрежение.

2. Захранващ кабел

Захранващият кабел трябва да бъде разположен, така че да няма вероятност да бъде настъпен или да бъде притиснат от предмети поставени върху или до него. Обърнете особено внимание на кабела в участъците около щепсела, контакта и участъка на свързване към телевизора.

3. Влага и вода

Не използвайте това оборудване във влажни и мокри места (избягвайте банята, мивката в кухнята и около пералнята). Не излагайте това оборудване на дъжд или вода и не поставяйте съдове с течности върху него, тъй като това може да бъде опасно.

4. Почистване

Преди почистване изключете телевизора от контакта. Не използвайте течни или във формата на спрей почистващи препарати. Използвайте мек и сух плат.

5. Вентилация

Прорезите и отворите по корпуса на телевизора са предназначени за вентилация и осигуряване на надеждна работа. За да се избегне прегряване, тези отвори не трябва да бъдат блокирани или покрити по никакъв начин.

6. Светкавици

При гръмотевична буря или при заминаване на почивка, изключете телевизора от контакта.

7. Резервни части

Когато се наложи замяната на части, уверете се, че техникът от сервиза използва само части, указани от производителя или такива, които имат същите технически характеристики. Замяната с неотризирирани части може да стане причина за пожар, електрически удар или други опасности.

8. Сервизно обслужване

Моля, за сервизно обслужване се обърнете към квалифициран персонал. Не отваряйте капака на телевизора, тъй като това може да предизвика електрически удар.

9. Източници на огън

Не поставяйте източници с открит пламък върху апарата.

10. Режим на готовност

Когато излизате от къщи, не оставяйте телевизора да работи или в режим на готовност.

Внимание!

Всяка намеса в разрез с установените норми, особено всяка модификация за по-високо напрежение или замяна на кинескопа може да доведе до по-висока концентрация на рентгенови лъчи. Всеки телевизор, модифициран по този начин, престава да отговаря на лиценза и не трябва да бъде използван.

Инструкции за изхвърляне на опаковката

Опаковката и спомагателните опаковъчни материали могат да бъдат преработени и по принцип трябва да се предадат на вторични суровини. Опаковъчни материали като пликосе трябва да се пазят настрана от деца.

Копчета на устройството за дистанционно управление

- ① = Готовност / Електрозахранване
- ② **0 - 9** = Цифрови копчета за директно избиране на канал
- ③ Копче "стандарт" (фабрична настройка на образа **ИЗОБРАЖЕНИЕ**)
- ④ Цветни копчета
- ⑤ **MENU** = Копче Меню
- ⑥ **▲ (P^)** = Курсор нагоре / Канал следващ номер
- ⑦ **▶ (P↔)** = Курсор надясно / Сила на звука +
- ⑧ Копчета за телетекста
- ⑨ Копчета за VCR
- ⑩ **▼ (P∨)** = Курсор надолу / Канал предишен номер
- ⑪ **◀ (P←)** = Курсор наляво / Сила на звука -
- ⑫ **AV** = Копче AV
- ⑬ **i** = Копче Информация
- ⑭ = Копче за изключване на звука

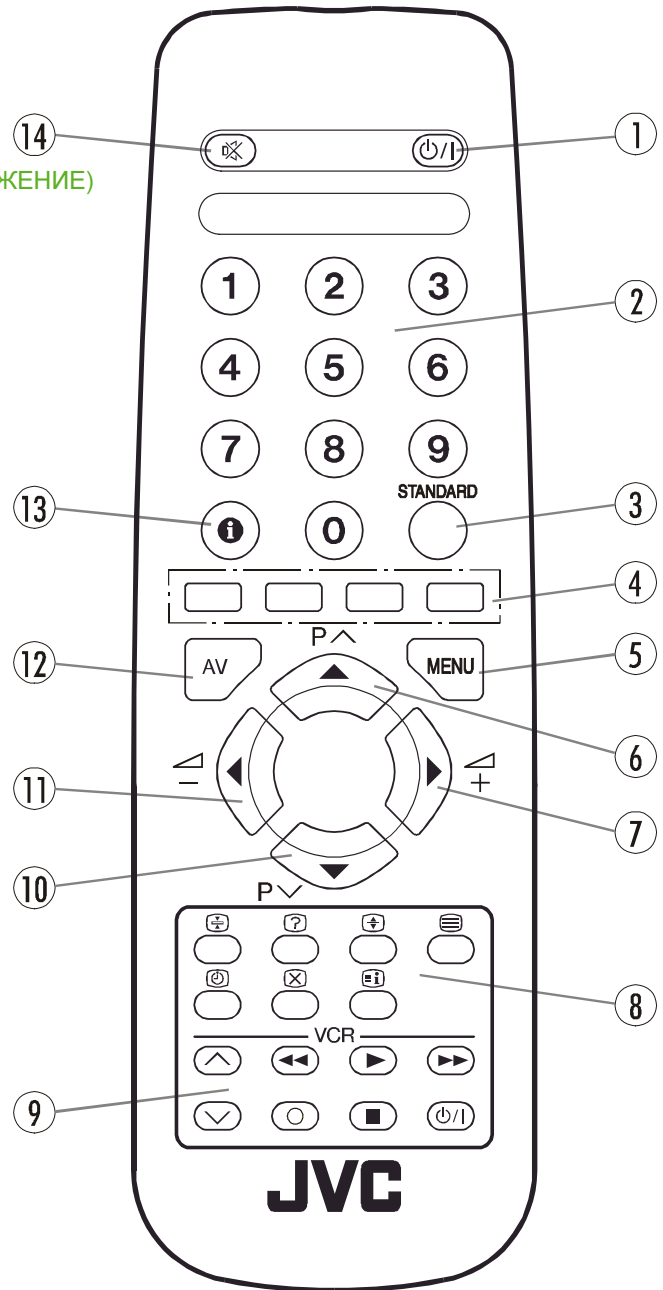

ВНИМАНИЕ ОПАСНОСТ ОТ ЕЛЕКТРИЧЕСКИ УДАР



Символът светкавица, вписана в равностраничен триъгълник, предупреждава потребителя за наличието на неизолирано опасно напрежение в корпуса на продукта, което може да е достатъчно силно да причини опасност от електрически удар.

Символът удивителна, вписана в равностраничен триъгълник, предупреждава потребителя за наличието на важни инструкции за работа и поддръжка (сервиз) в материалите, придружаващи продукта.

Копчета върху корпуса на телевизора

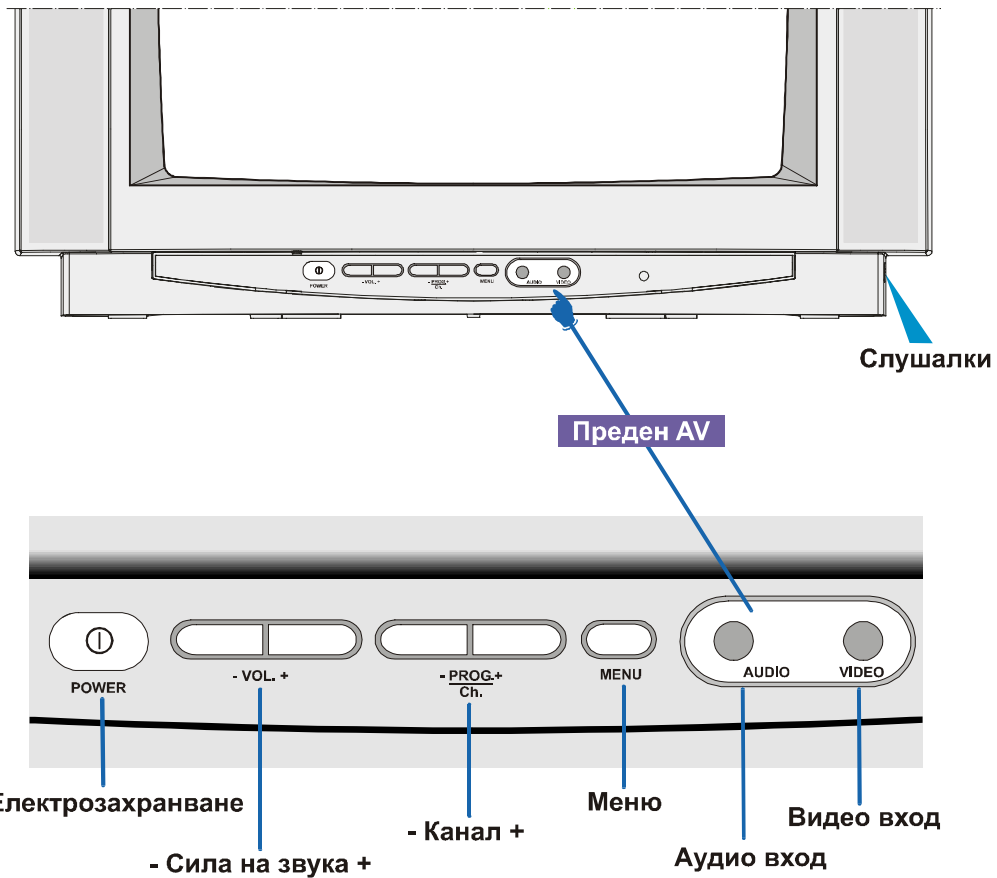

Свързване към антена

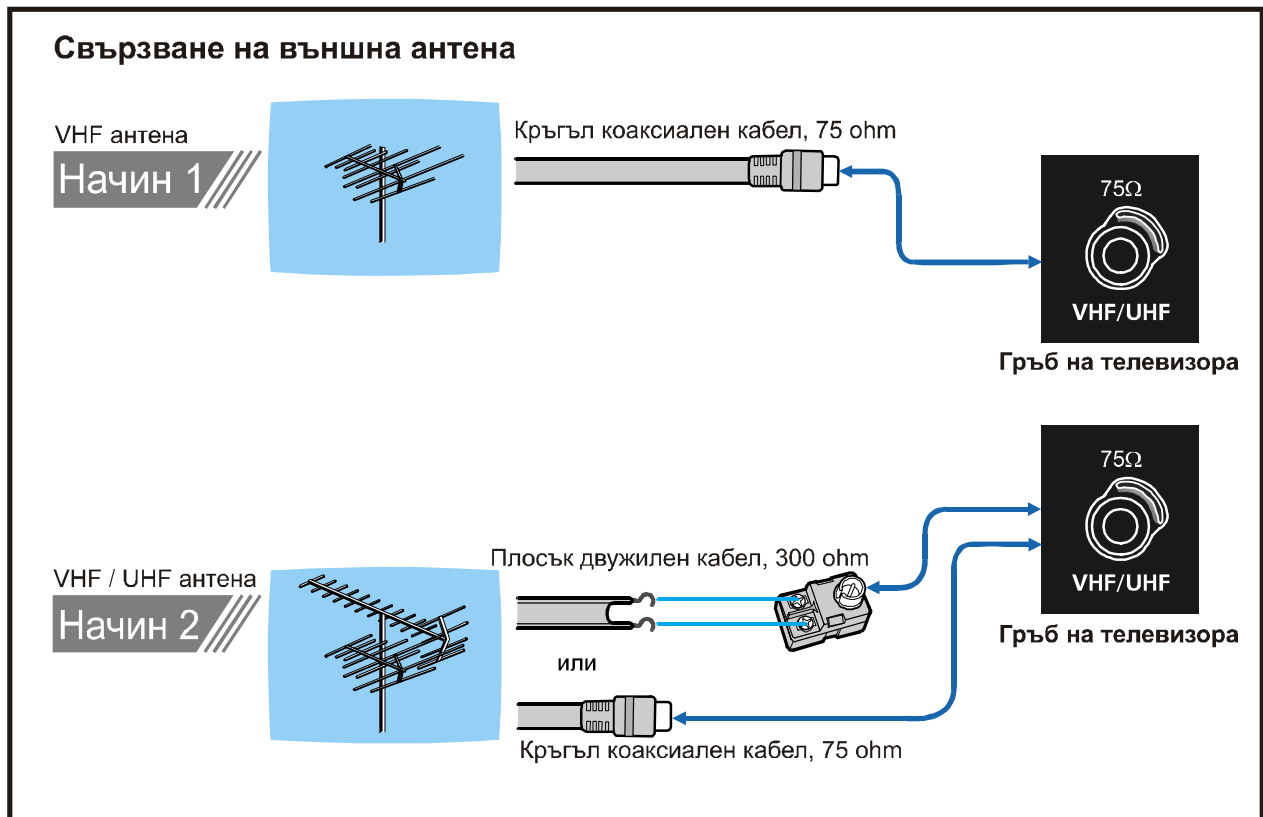

Подготовка

Поставете телевизора върху стабилна повърхност.

Оставете най-малко 10 см свободно пространство около телевизора за вентилация. За да избегнете повреда или опасни ситуации, моля, не поставяйте нищо върху телевизора.

Характеристики

- Това е цветен телевизор с дистанционно управление.
- Могат да бъдат зададени 100 канала – VHF, UHF или кабелни.
- Може да бъде настроен на кабелни канали.
- Работата с телевизора е много улеснена от система от менюта.
- Има Euroconnector вход за външни устройства (като видеокасетофон, видеоигри, аудио система и др.)
- Има преден AV вход.
- Телетекст.
- Могат да се свържат слушалки.
- Директен достъп до каналите.
- A.P.S. (Автоматична система за настройване).
- На всички програми могат да бъдат дадени имена.
- Автоматична настройка напред или назад.
- Таймер за изключване.
- Автоматично изключване на звука, ако няма излъчване на предаване.
- 5 минути след като се прекрати излъчването на предавания, телевизорът автоматично се изключва и минава в режим на готовност.

Преди да включите телевизора си

Електрозахранване

ВАЖНО: Телевизорът е предназначен за работа с ток от 220-240V AC, 50 Hz.

- След като разопаковате телевизора, оставете го, за може температурата му да се изравни със стайната, преди да го включите в електрическата мрежа.

Свързване на антената

- Поставете щекера на антената във входа за антената на гърба на телевизора.

Свързване на външни устройства

Обърнете се към "Свързване на външни устройства" на стр. 58.

- Също така, направете справка с ръководствата на съответните устройства.

Поставяне на батерии в устройството за дистанционно управление

- Отворете капака за батериите, който се намира на гърба на устройството за дистанционно управление, като леко го издърпате нагоре от означената част.
- Поставете вътре две батерии AA (R6) или еквивалентен тип.
- Поставете обратно капака.

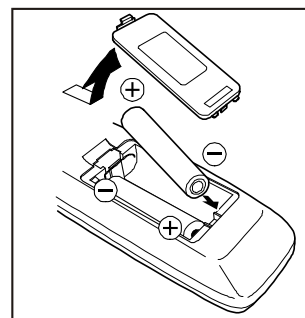

ЗАБЕЛЕЖКА: Ако няма да използвате дистанционното управление дълго време, извадете батериите. В противен случай то може да бъде повредено, ако батериите протекат.

Включване / Изключване на телевизора

Можете да управлявате телевизора или с устройството за дистанционно управление, или с копчетата върху корпуса на телевизора.

Включване на телевизора

Вашият телевизор се включва на два етапа:

1- Натиснете копчето за електрозахранването отпред на телевизора. Телевизорът преминава в режим на готовност и **ЧЕРВЕНИЯТ ИНДИКАТОР** в долния му край светва.

2- За да включите телевизора от режим готовност:

Натиснете цифрово копче от устройството за дистанционно управление, така че да се избере канал, или

Натиснете копчето "Готовност / Електрозахранване" или копчето "Канал следващ номер (Курсор нагоре)" отпред на телевизора или съответно от устройството за дистанционно управление; телевизорът ще се включи и **ЧЕРВЕНИЯТ** индикатор ще светне в **ЗЕЛЕНО**.

Изключване на телевизора

- Натиснете копчето "Готовност" от устройството за дистанционно управление, така че телевизорът да премине в режим на готовност и **ЗЕЛЕНИЯТ ИНДИКАТОР** ще светне в **ЧЕРВЕНО**, или
- Натиснете копчето за електрозахранването отпред на телевизора.

Първоначална настройка

Съобщението "PLEASE CHECK ANTENNA CABLE AUTO. PROGRAMMING SYSTEM" (ПРОВЕРЕТЕ АНТЕННИЯ КАБЕЛ СИСТЕМА ЗА АВТО. НАСТРОЙКА) ще се появи на екрана, когато пуснете телевизора си за първи път.

1- Изберете **LANGUAGE (ЕЗИК)** с копче "P ^" или "P v", след което натиснете копчето "◀" или "▶", за да изберете езика за менюта.

2- Изберете **COUNTRY (СТРАНА)** с копче "P ^" или "P v", след което натиснете копчето "◀" или "▶", за да изберете държавата, в която се намирате.

3- Изберете **START (НАЧАЛО)** с копче "P ^" или "P v", след което натиснете копчето "▶", за да стартирате A.P.S.

A.P.S. (Автоматична система за настройване) автоматично настройва приеманите канали под номерата на програмите на вашия телевизор. Докато трае A.P.S.,

съобщението "APS В ДЕЙСТВИЕ" се изписва на екрана. След завършване на A.P.S., менюто "ПРОГРАМИРАНЕ" се появява на екрана.

За да отмените A.P.S., натиснете копче "►".

Можете да изтриете канал, да вкарате канал в номер на програма или да стартирате отново A.P.S. с "Меню Програмиране" на стр. 55.

4- Натиснете копче "STANDARD", за да завършите първоначалната настройка.

След завършване на първоначалната настройка, можете да смените номера на програма или да дадете име на програма или ръчно да настроите канал. За подробности вижте "Меню Инсталиране" на стр. 55.

Ако съобщението "ПРОВЕРЕТЕ АНТЕННИЯ КАБЕЛ СИСТЕМА ЗА АВТО. НАСТРОЙКА" не се появи, следвайте инструкциите "Меню Програмиране" на стр. 55, за да изберете език за менютата и страната, в която се намирате и за да използвате A.P.S.

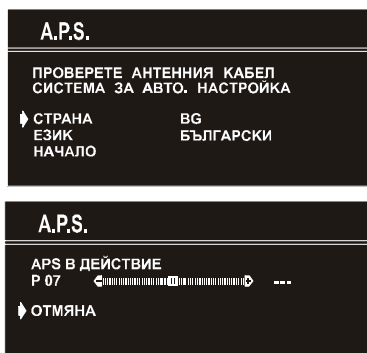

Работа с копчетата върху корпуса на телевизора

Силата на звука и номерът на програмата могат да бъдат избрани с копчетата върху корпуса на телевизора.

Задаване на сила на звука

- Натиснете копче "- VOL.", за да намалите или "VOL. +" за да усилите звука и на екрана ще се появи индикатор за силата на звука

Избор на програма

- Натиснете копче "PROG. +" , за да изберете следваща или копче "- PROG.", за да изберете предишна програма.

Влизане в главното меню

- Натиснете копче "MENU", за да изберете главното меню. В главното меню изберете подменю, като използвате копчета "PROG. +" или "- PROG." и влезте в подменюто, като използвате копчета "VOL. +" или "- VOL.". За да научите как да използвате менютата, обърнете се към раздел, "Работа с менюта" на стр. 53.

Работа с устройството за дистанционно управление

Устройството за дистанционно управление на вашия телевизор може да контролира всички функции на модела, който сте избрали. Функциите ще бъдат описани съобразно системата от менюта на вашия телевизор.

По-долу са описани функции, които можете да използвате извън системата менюта.

Задаване на сила на звука

Натиснете копчето "▲", за да усилите звука.

Натиснете копчето "▼", за да намалите звука.

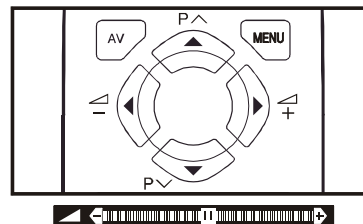

Избор на програма

(Предна или следваща програма)

- Натиснете копчето "P ▼", за да изберете предната програма.
- Натиснете копчето "P ▲", за да изберете следващата програма.

Избор на програма (директен достъп):

Натиснете цифрово копче от устройството за дистанционно управление, за да изберете програми от 0 до 9. Телевизорът ще се включи на съответния канал с малко закъснение.

Когато натиснете първата цифра, на екрана вместо втора цифра се изписва знака '- ' в продължение на 3 сек. За да изберете програми от 10 до 99 натиснете съответните цифрови копчета преди знакът '- ' да изчезне. (напр. за програма 27, първо натиснете 2, а после 7, докато програмата е изписана като '2-')

Работа с менюта

Вашият телевизор е проектиран със система от менюта. Изведете на екрана "MENU" (главното меню) и влезте в едно от четирите менюта (ИЗОБРАЖЕНИЕ, СВОЙСТВА, ИНСТАЛИРАНЕ и ПРОГРАМИРАНЕ).

- 1- Натиснете копче "MENU", за да изведете на екрана "MENU" (главното меню). То се състои от имената на останалите менюта.
 - 2- Натиснете копче "P ▲" или "P ▼", за да изберете меню, след което с копче "◀" или "▶" влезте в менюто.
- За да излезнете от меню, натиснете копче "STANDARD".
 - За да се върнете в предишно меню, натиснете копче "MENU".

Меню Изображение

Смяна на параметрите на образа:

- Натиснете копче "MENU", за да влезете в главното меню. В главното меню изберете ИЗОБРАЖЕНИЕ, като използвате копче "P ▲" или "P ▼", след което влезте в менюто за образа като натиснете копче "◀" или "▶".

или

- Влезте в меню Образ директно, като натиснете **ЗЕЛЕНОТО** копче.

Задаване на Яркост:

- Когато влезете в менюто за образа, **ЯРКОСТ** е първата избрана опция.
- Натиснете копче "▶" за по-голяма **ЯРКОСТ**.
- Натиснете копче "◀" за по-малка **ЯРКОСТ**.



Задаване на Контраст:

- С копче "P ^" или "P v" изберете **КОНТРАСТ**.
- Натиснете копче "P" за по-голям **КОНТРАСТ**.
- Натиснете копче "P" за по-малък **КОНТРАСТ**.



Задаване на Цветност:

- С копче "P ^" или "P v" изберете **ЦВЕТНОСТ**.
- Натиснете копче "P" за по-тъмен **ЦВЕТНОСТ**.
- Натиснете копче "P" за по-светъл **ЦВЕТНОСТ**.



Задаване на Рязкост:

- С копче "P ^" или "P v" изберете **РЯЗКОСТ**.
- Натиснете копче "P" за по-голяма **РЯЗКОСТ**.
- Натиснете копче "P" за по-малка **РЯЗКОСТ**.



Задаване на Отенак (Само в режим AV):

- С копче "P ^" или "P v" изберете **ОТЕНАК**.
- Натиснете копче "P", за да увеличите стойността **ОТЕНАК**.
- Натиснете копче "P", за да намалите стойността **ОТЕНАК**.

Регулиране на **ОТЕНАК** може да се извършва само при използване на **NTSC 3.58/4.43** в режим **AV**. Оpcionята не се появява, ако се използва друга цвятна система.



Режим:

Тази опция се използва за промяна на размера на изображението в зависимост от постъпващия сигнал.

- Ако се избере функцията **AUTO (АВТО)**, размерът на изображението се изменя автоматично, в зависимост от приемания сигнал.

- При избор на формат **4:3** формата на изображението става **4:3**.

- При избор на формат **16:9** формата на изображението става **16:9**.

Формат на изображението се задава за всяка отделна програма. Когато запаметите формата за дадена програма, форматите на останалите програми не се променят.



Меню Свойства

- Натиснете копче "**MENU**", за да влезете в главното меню. В главното меню изберете меню **СВОЙСТВА** с помощта на копче "P ^" или "P v". След това влезте в менюто за функциите с копче "P" или "P".

или,

- Влезте в менюто за функциите директно, като натиснете **ЖЪЛТОТО** копче.

Таймер (Таймер за изключване):

- Когато влезете в менюто за функции, **ТАЙМЕР** ще бъде първата избрана опция.
- С копчето "P" или "P" можете да промените стойностите, зададени на таймера, както следва: **ИЗКЛЮЧЕНО, 0:15:00, 0:30:00, 0:45:00, 1:00:00, 1:15:00, 1:30:00, 1:45:00** и **2:00:00** часа. Когато направите своя избор, телевизорът ви ще премине в режим на готовност след изтичане на зададения от вас период.

Периодът се изписва в горния десен ъгъл на екрана. Ако таймерът за изключване бъде активиран, периодът се появява на екрана заедно със статуса на телевизора и изчезва след 3 сек.

0:15:00



През последната минута от зададения период таймерът отброява секундите в горния десен ъгъл на екрана. Когато стигне до нула, телевизорът преминава в режим на готовност.

Защита от деца:

Когато сте в менюто Функции, натиснете копче "P ^" или "P v", за да изберете **ЗАЩИТА ОТ ДЕЦА**. С копче "P" или "P" включете или изключете функцията **ЗАЩИТА ОТ ДЕЦА**.

Когато функцията е изключена, телевизорът ви ще работи нормално. Когато е включена, телевизорът може да бъде управляван само с устройството за дистанционно управление. В този случай копчетата върху корпуса на телевизора (с изключение на копчето за включване и изключване) няма да работят.



Език:

Менюто за езика се използва с копче "◀" или "▶", след избиране на опция **ЕЗИК**.



Меню Инсталиране

- Натиснете копче "MENU", за да влезете в главното меню. В главното меню изберете опция **ИНСТАЛИРАНЕ** с копче "P ^" или "P v", след което влезте в менюто Инсталиране с копче "◀" или "▶".

или

- Влезте в меню директно, като натиснете **СИНЬОТО** копче.



Ръчно настройване на канал под програмен номер на телевизора:

- ПРОГРАМА** ще бъде първата опция в менюто **ИНСТАЛИРАНЕ**. С копчето "◀" или "▶" изберете програмния номер, под който искате да съхраните канала, на който ще настроите телевизора. (Също така можете да наберете програмния номер с цифровите копчета.)

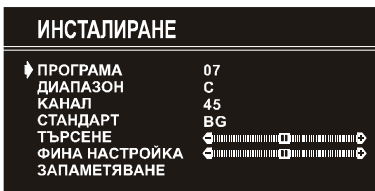

- С копче "P ^" или "P v" изберете **ДИАПАЗОН**. С копче "◀" или "▶" изберете честотата, в която искате да търсите канал.
- С копче "P ^" или "P v" изберете **ТЪРСЕНЕ**. Натиснете копче "◀" или "▶", за да започнете търсенето. (С копче "▶" търсенето започва напред. Натиснете копче "◀" за търсене назад.)

Ако намереният канал не е този, който търсите, с копчето "◀" или "▶" отново стартирайте търсенето.

За да спрете търсенето преди да е намерен канал, натиснете копчето с противоположно действие. Например, когато телевизорът търси напред с копчето "▶", натиснете копчето "◀", за да спрете търсенето. Ако знаете номера на желаната от вас канал, можете да го намерите директно.

С копче "P ^" или "P v" изберете **КАНАЛ**, след което натиснете "◀" или "▶", за да изберете номера на канала или въведете номера с цифровите копчета.

(Следвайте стъпка 5, за да изберете подходящата система преди да изберете номер на канала.)

- Ако искате да дадете име на новата програма, следвайте указанията от "Смяна на името на програма" на стр. 56.

- Ако звукът или картината не са нормални, сменете стандарта (системата на излъчване) на новия канал.

Натиснете копче "P ^" или "P v", за да изберете **СТАНДАРТ** (Стандартна система), след това натиснете копче "◀" или "▶", за да изберете правилната система на излъчване.

Номерът на канала, изобразен на екрана, ще се смени, когато промените стандарта.

B/G : C02-C73 / S01-S41 / S75-S79

D/K : C01-C69 / S01-S41

K1 : C04-C09

- Ако каналът се приема лошо, извършете фина настройка. С копче "P ^" или "P v" изберете **ФИНА НАСТРОЙКА**, след това натиснете копче "◀" или "▶", за да извършите фината настройка на канала.

- След като завършите избора на всички параметри, запаметете параметрите на новия канал под програмния номер, който сте избрали. С копчето "P ^" или "P v" изберете **ЗАПАМЕТЯВАНЕ**, след което с копче "◀" или "▶" ги запаметете.

Ако желаете да промените текущ параметър на програма (например да промените фината настройка и т.п.) :

- Изберете програмния номер, в който искате да промените параметър, когато на екрана няма меню.
- Изведете на екрана меню **ИНСТАЛИРАНЕ**.
- Следвайте инструкциите в "Ръчно настройване на канал под програмен номер на телевизора:" на стр. 55 и променете параметрите за текущия програмен номер.

Ако искате да дадете име на новата програма, следвайте указанията от "Смяна на името на програма" на стр. 56.

Забележка:

Не използвайте опцията Програмен елемент в менюто **ИНСТАЛИРАНЕ**, за да изберете програмния номер. Ако изберете програмния номер с Програмен елемент и запаметите параметрите, тези на избрания програмен номер се отменят.

Меню Програмиране

Менюто **ПРОГРАМИРАНЕ** се използва за показване на имената и номерата на програмите. Можете да използвате това меню, за да изтриете, вмъкнете или автоматично запаметявате програми.

Изберете меню **ПРОГРАМИРАНЕ** с копчето "P ^" или "P v" и го отворете с копче "◀" или "▶". Когато влезете в менюто за програмиране, на екрана ще се появят всички имена и номера на програми. Номерът и името на програмата за каналът, на който телевизорът е настроен, ще бъдат в синьо.

Всички останали ще бъдат бели. Можете да промените кой номер е в синьо с копчето "P ^" или "P v" или "◀" или "▶".

Също така е възможно използването на цифровите копчета за избиране на програмни номера. Когато, за да стигнете до желаната от вас номер, преминавате през програмните номера по този начин, телевизорът ще се настройва на каналите, съответстващи на програмните номера, през които преминавате, а цветът на номерата им ще става син.

ПРОГРАМИРАНЕ					
01	PR01	11	----	21	----
02	PR02	12	----	22	----
03	PR03	13	----	23	----
04	PR04	14	----	24	----
05	PR05	15	----	25	----
06	PR06	16	----	26	----
07	----	17	----	27	----
08	----	18	----	28	----
09	----	19	----	29	----
10	----	20	----	30	----

■ ИМЕ ■ ИЗТРИВАНЕ
■ ВМЪКВАНЕ ■ А.Р.С.

Смяна на името на програма:

- Местете докато стигнете до канала, който искате да преименувате, или използвайте цифровите копчета, така че номерът му да стане син.
- Натиснете **ЧЕРВЕНОТО** копче. С копче "◀" или "▶" изберете позиция и с копче "P ^" или "P v" изберете буква.

След това натиснете **ЧЕРВЕНОТО** копче отново, за да запаметите или **СИНЬОТО** копче, за да отмените избраното **ИМЕ**.

Изтриване на канал от програмен номер:

- Местете докато стигнете до канала, който искате да изтриете, или използвайте цифровите копчета, така че номерът му да стане син.
- Натиснете **ЖЪЛТОТО** копче. С това съответният канал се изтрива, а номерата на всички канали под него нарастват с единица.

След това натиснете **ЖЪЛТОТО** копче отново, за да изтриете или **СИНЬОТО** копче, за да отмените направеното **ИЗТРИВАНЕ**.

Вмъкване на канал в програмен номер:

- Местете докато стигнете до канала, който искате да вмъкнете, или използвайте цифровите копчета, така че номерът му да стане син.
- Натиснете **ЗЕЛЕНОТО** копче. После използвайки копчета "P ^" или "P v" или "◀" или "▶", се придвижете до програмен номер.

След това натиснете **ЗЕЛЕНОТО** копче отново, за да го вмъкнете или **СИНЬОТО** копче, за да отмените направеното **ВМЪКВАНЕ**.

А.Р.С.

Ако влезете в менюто **А.Р.С.**, можете автоматично да програмирате приеманите канали под програмните номера на телевизора си с помощта на **А.Р.С.** (Автоматична система за настройване).

1- След като се появи менюто **ПРОГРАМИРАНЕ**, натиснете **СИНЬОТО** копче, за да влезете в менюто **А.Р.С.**

2- Изберете **ЕЗИК** с копче "P ^" или "P v", след което натиснете копчето "◀" или "▶", за да изберете езика за менютата.

3- Изберете **СТРАНА** с копче "P ^" или "P v", след което натиснете копчето "◀" или "▶", за да изберете държавата, в която се намирате.

4- Ако искате програмирането да започне, изберете **НАЧАЛО** с копчета "P ^" или "P v", след което натиснете копче "▶". Появява се съобщението "**АПС В ДЕЙСТВИЕ**" и **А.Р.С.** автоматично програмира номерата. След като **А.Р.С.** завърши работа, отново се появява меню **ПРОГРАМИРАНЕ**.

За да се отмени **А.Р.С.**, натиснете копче "▶".

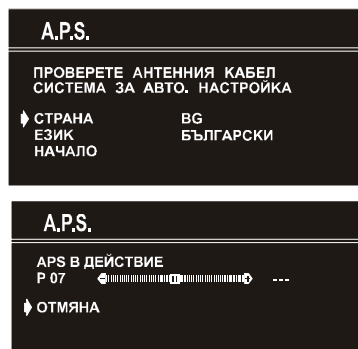

Други функции

Изключване на звука

За изключване на звука на телевизора натиснете копче "X". Звукът изчезва. За да отмените функцията, натиснете копче "X" или "◀" или "▶". Когато я отмените, силата на звука ще бъде същата, каквато е била преди да изключите звука.

Екранна информация

При първо натискане на копчето "i" на екрана се изписва статуса "**Номер на програмата**" и "**Име на станцията**".

Повторно натискане извежда на екрана точно време.

Ако натиснете копчето още веднъж, информацията изчезва от екрана.

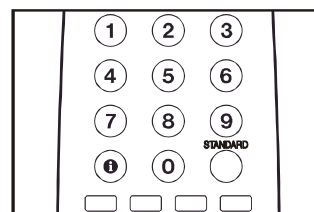

Показване на точно време

• Когато гледате програма с излъчване на Телетекст, натиснете копчето "i" два пъти. Получената от Телетекста информация за точното време ще се изпише на екрана.

• Ако гледаната програма е без излъчване на Телетекст, на екрана се появява само поле.

• Информацията изчезва, когато пак натиснете копчето "i".

Тази информация изчезва от екрана, когато влезнете в меню.

Копче стандарт

Можете да върнете текущите параметри на менюто **ИЗОБРАЖЕНИЕ** (с изключение на Формат на изображението) към фабрично зададените стойности.

• Натиснете копчето "**STANDARD**", когато на екрана няма меню.

Копчета за VCR

Тези копчета могат да бъдат използвани за работа с видеокасетофон марка JVC.

Натискането на копче от същия вид като на оригиналното устройство за дистанционно управление на който да е апарат задейства същата функция като оригиналното устройство за дистанционно управление.

Натиснете копче за VCR, за да работите с видеокасетофона си.

Забележки:

- Ако устройството ви не е марка JVC, тези копчета не могат да бъдат използвани.
- Дори когато вашето устройство е произведено от JVC, възможно е някои от тях или всички тези копчета да не работят, в зависимост от устройството.
- Използвайте копче " \wedge / \vee ", за да изберете телевизионния канал, който видеокасетофонът ще приема.

Телетекст

Телетекст е информационна система, която извежда текст на вашия екран. Като използвате информационната система Телетекст, можете да изведете страница от информация по тема, която е включена в съдържанието (индекса).

В текстови режим на екрана няма изображение.

В текстови режим не можете да промените яркостта, контраста или цвета, но можете да промените силата на звука.

Работа с Телетекста

- Изберете програма, която излъчва Телетекст.
- Натиснете копчето (TELETEXT) " \equiv ". Обикновено на екрана се изписва съдържанието (индексът).

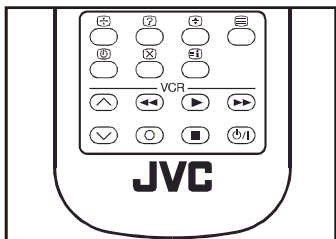

Избор на страница от Телетекста

- Изберете номера на желаната страница с цифровите копчета.

Избраният номер на страница се изписва в горния ляв ъгъл на екрана. Броячът за страниците се върти, докато желаната страница не бъде намерена и изведена на екрана.

- Натиснете копче " $P \wedge$ ", за да придвижвате телетекстовия екран напред страница по страница.
- Натиснете копче " $P \vee$ ", за да придвижвате телетекстовия екран назад страница по страница.

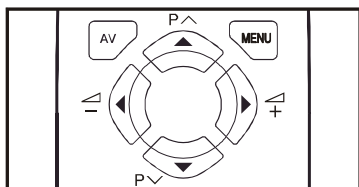

Избиране на индекса

- За да изберете страницата с индекса (обикновено стр. 100), натиснете копче " \equiv ".

Търсене на телетекстова страница, докато се гледа телевизия

- Когато сте в режим Телетекст и натиснете копче " \boxtimes ", екранът ще премине в телевизионен режим. В телевизионния режим въведете номера на страницата, като използвате цифровите копчета. Когато въведете последната цифра от номера, знакът " \equiv " ще замени номера на страницата и ще трепти, докато страницата не бъде намерена. Тогава номерът на страницата ще замени знака " \equiv " отново. Сега можете да изведете страницата на екрана, като натиснете копче " \boxtimes ".

Избиране на текст с двойна височина

- Натиснете копчето " \updownarrow ", за да изведете горната половина на информационната страница в текст с двойна височина.
- Натиснете копчето " \updownarrow " отново, за да изведете долната половина на информационната страница в текст с двойна височина.
- Натиснете копчето " \updownarrow " още веднъж, за да изведете цялата информационна страница в текст с нормална височина.

Извеждане на "скрита" информация

- Натиснете копчето " $?$ " веднъж, за да видите отговорите на страници с викторини или игри.
- Ако натиснете копчето " $?$ " отново, отговорите ще се скрият.

Спиране на автоматичната смяна на страниците

Избраната от вас страница може да съдържа повече информация от изписаната на екрана, останалата част от информацията ще се изпише след известно време.

- Натиснете копчето " \updownarrow ", за да спрете автоматичната смяна на страницата.
- Натиснете копчето " \updownarrow " отново, за да позволите извеждането на екрана на следващата страница.

Избиране на подстраница

Подстраниците са части от дълги Телетекстови страници, които могат да бъдат извеждани на екрана само част по част.

- Изберете желаната страница от Телетекста.
- Натиснете копчето " \odot ".
- Изберете желаната подстраница като натиснете четири цифрови копчета (например 0001).
- Ако избраната подстраница не се изпише след кратко време, натиснете копчето " \boxtimes ". На екрана ще се появи телевизионното предаване.
- Когато избраната страница бъде намерена, номерът ѝ ще се изпише в горния ляв ъгъл на екрана.
- Натиснете копчето " \boxtimes ", за да видите избраната страница от Телетекста.

Излизане от Телетекста

- Натиснете копчето " \equiv ". Екранът ще премине в телевизионен режим.

Свързване на външните устройства

Преди да направите кое да е свързване

- Изключете всички устройства, включително телевизора.
- Прочетете ръководствата на всички устройства.

Избор на AV режим

С копчето "AV" от устройството за дистанционно управление се избира един от трите AV режима (AV-1, AV-1 S и F-AV).

- За да се върнете в TV режим, натиснете многократно копчето "AV" или копче "P ^" или "P v".

Вход / Извод AV-1 (SCART 1): Euroconnector (21-щифтов, SCART)

- Поддържа вход за видео, аудио и RGB.
- Поддържа извод за телевизионни предавания (видео и аудио).

Вход / Извод AV-1 S (SCART 1): Euroconnector (21-щифтов, SCART)

- Поддържа вход за видео, S-VIDEO (Y/C) и аудио.
- Поддържа извод за видео и аудио.

Преден вход F-AV (Преден AV): RCA щекери X 2

- Поддържа вход за видео и аудио.

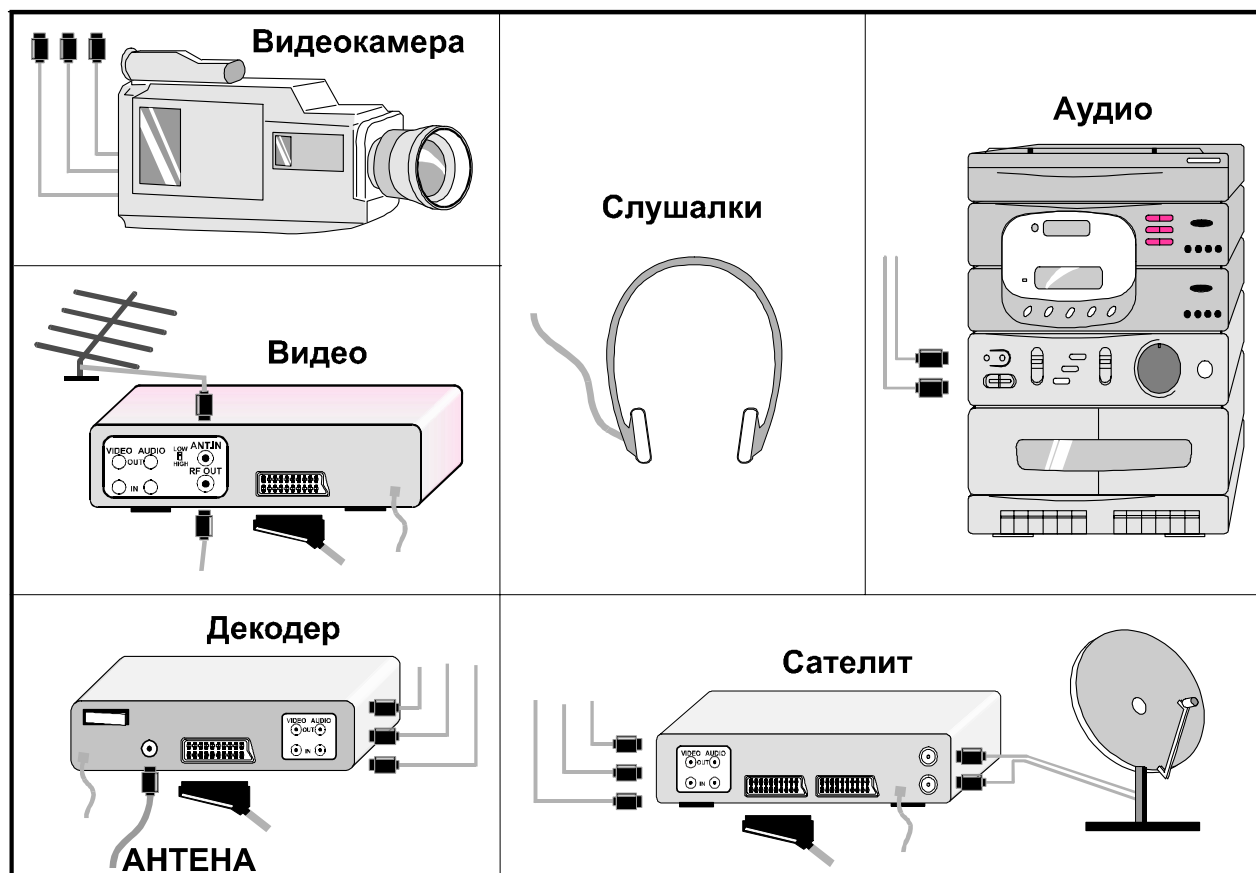
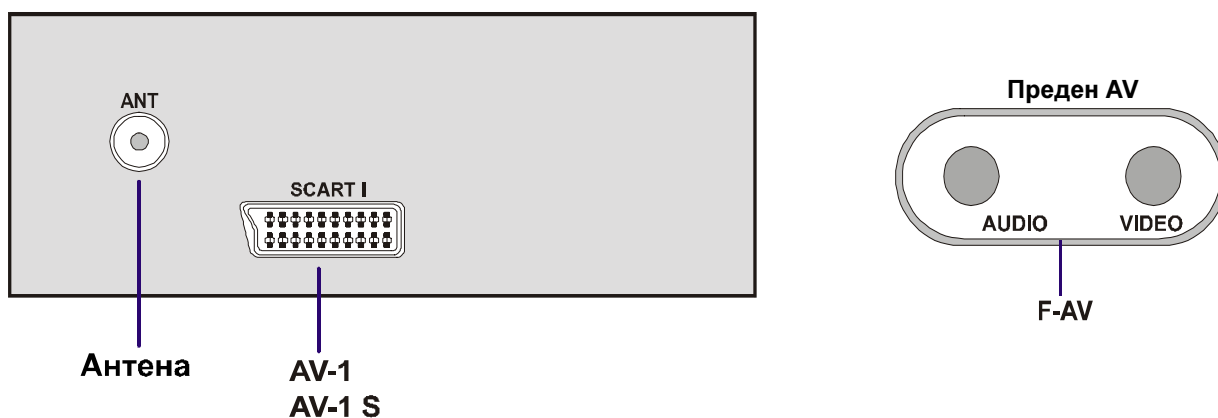

Чрез Euroconnector

Вашият телевизор има извод Euroconnector. Ако искате да свържете към телевизора устройство (например видеокасетофон, декодер и т.н.), което има извод Euroconnector, използвайте извод **AV-1 (SCART 1)** или **AV-1 S (SCART 1)**.

Режим AV-1 S

Ако устройството, свързано с вашия телевизор, поддържа S-Video (Y/C) извод от Euroconnector, ще получите по-добър образ, ако изберете режим **AV-1 S** и свържете устройството с входа **AV-1 S (SCART 1)** на телевизора. Проверете в ръководството на устройството дали то има такава характеристика.

Чрез RCA щекери

Ако имате устройство (като видеокамера), което има щекери RCA, свържете го с вход **F-AV (Преден AV)** с видео и аудио кабелите.

Чрез извода ANT (антена)

Ако устройството ви няма щекери Euroconnector или RCA, свържете го към телевизора с кабел за антена. За подробности вижте ръководството на устройството.

- С "Меню **Инсталиране**" на **стр. 55** запаметете тестовия сигнал под програмен номер 0. Можете да гледате предаване от това устройство, като изберете номера на програмата, под който сте записали тестовия сигнал.

Телевизор и видеокасетофон (VCR)

- Свържете видеокасетофона към входа ANT (антена) на телевизора с кабела за антената.
- Свържете видеокасетофона към входа **AV-1** или **AV-1 S** със SCART кабел, или го свържете към входа **F-AV (Преден AV)** с видео и аудио кабели.

Работа с NTSC видеокасетофон

Свържете видеокасетофона NTSC към един от входовете. След това натиснете копчето "**AV**", за да изберете съответния AV режим

Система **NTSC 3.58/4.43** се разпознава автоматично в режим AV.

Свързване на слушалки

За свързване на слушалки, използвайте извода за слушалки на вашия телевизор.

Полезни съвети

Грижи за екрана:

Почиствайте екрана с леко навлажнен, мек плат. Не използвайте абразивни разтворители, тъй като те могат да повредят защитното покритие на екрана.

Лош образ:

Правилно ли сте избрали телевизионната система? Дали телевизорът или стайната антена не се намират твърде близо до високоговорителите, незаемемено аудио оборудване или неонов светлини и т.н.?

Планини или високи сгради могат да причинят раздвояване на образа. Понякога можете да подобрите приемането, ако завъртите антената.

Качеството на образа може да се влоши, ако към телевизора са включени две външни устройства едновременно. В такъв случай изключете едно от устройствата.

Няма образ:

Правилно ли е свързана антената? Добре ли са поставени щекерите в изводите? Повреден ли е кабелът на антената? Използвани ли са подходящи щекери за свързване на антената? Ако се съмнявате, обърнете се към вашия дилър.

Отсъствието на образ означава, че вашият телевизор не приема излъчване. Натиснали ли сте правилно копчетата на устройството за дистанционно управление? Опитайте още веднъж.

Устройство за дистанционно управление:

Вашият телевизор не реагира на устройството за дистанционно управление. Натиснете още веднъж копчето "**STANDARD**" от устройството за дистанционно управление. Може би батериите са изтощени. Ако е така, можете да използвате копчетата върху корпуса на телевизора.

Дали не сте избрали грешно меню? Натиснете копче "**STANDARD**", за да се върнете в телевизионен режим или натиснете копче "**MENU**", за да се върнете в предишното меню.

Ако проблемът не се реши:

Изключете телевизора и отново го включете. Ако и това не помогне, извикайте техник; никога не се опитвайте да го поправите самостоятелно.

Технически характеристики

ТЕЛЕВИЗИОННИ СИСТЕМИ	PAL SECAM B/G D/K K1	
КАНАЛИ И ЧЕСТОТИ	VHF (BAND I/III) UHF (BAND U) HYPERBAND КАБЕЛНА ТЕЛЕВИЗИЯ (B/G : S01-S41 / S75-S79 ; D/K : S01-S41)	
БРОЙ НА ЗАДАДЕНИТЕ КАНАЛИ	100	
УКАЗАТЕЛ НА КАНАЛИТЕ	Показан на екрана	
RF ВХОД ЗА АНТЕНАТА	75 Ohm (небалансиран)	
РАБОТНО НАПРЕЖЕНИЕ	220-240V AC, 50 Hz.	
МНОГОКРАТНИ СИСТЕМИ ЗА ЗВУКА	Моно	
КИНЕСКОП	20"	21"
МОЩНОСТ НА ГОВОРИТЕЛИТЕ (W_{RMS}) (%1 THD)	5,5	5,5
МОЩНОСТ (W) (макс.)	85	85
ГАБАРИТИ (mm)	<u>AV20BJ8EES</u>	<u>AV21BJ8EES</u>
ШИРИНА	490	490
ДЪЛЖИНА	596	596
ВИСОЧИНА	446	446
Тегло (Kg.)	17,8	20

Evitarea riscului unor accidente	61
Butoanele telecomenzii	62
Butoanele panoului de control.....	63
Conectarea antenei	63
Pregătire	64
Caracteristici	64
Înainte de a conecta aparatul dvs TV	64
Conectarea la rețeaua electrică	64
Conectarea antenei	64
Cum se conectează echipamente externe	64
Instalarea bateriilor în telecomandă	64
Ornirea / Oprirea aparatului TV	64
Pentru a porni televizorul	64
Pentru a opri televizorul	64
Reglări inițiale	64
Operarea cu butoanele televizorului	65
Operațiuni cu telecomanda	65
Sistem de meniuri	65
Meniul Imagine	65
Meniul Funcții suplimentare	66
Meniul Instalare	67
Meniul Programare	67
Alte funcții suplimentare	68
Sunet mut	68
Informații pe ecran	68
Pentru a afișa ora exactă	68
Standard	68
Butoanele de control VCR	69
Teletextul	69
Pentru a opera cu Teletextul	69
Pentru a selecta o pagină de Teletext.....	69
Pentru a selecta pagina de Cuprins	69
Căutarea unei pagini teletext în timpul vizionării TV	69
Pentru a selecta Text de înălțime dublă	69
Pentru a revela informații "ascunse"	69
Pentru a opri schimbarea automată de pagină	69
Pentru a selecta o sub-pagină	69
Pentru a ieși din Teletext	69
Conectarea echipamentelor externe	70
Via Euroconector	71
Modul AV-1 S	71
Via mufe RCA	71
Via bornă ANT (antena)	71
TV și aparatul video (VCR)	71
Redare NTSC	71
Conectarea căștilor	71
Informații utile	71
Specificații	72

1. Sursă de alimentare

Receptorul TV nu trebuie conectat decât la o sursă de curent **220-240V CA, 50 Hz.** Pentru siguranța dumneavoastră, aveți grijă să selectați tensiunea corectă.

2. Cablu de alimentare

Cablul de alimentare trebuie așezat astfel încât să nu poată fi călcat în picioare sau secționat de obiecte plasate pe el. O atenție deosebită trebuie acordată zonelor în care cablul intră în ștecher, la priză și în zona în care cablul iese din aparat.

3. Umezeală și apă

Nu utilizați acest echipament în condiții umede (evitați baia, spațiul de lângă chiuveta din bucătărie sau cel din apropierea mașinii de spălat). Nu expuneți echipamentul la ploaie sau apă și nu plasați obiecte pline cu lichid pe televizor, pentru că poate fi periculos.

4. Curățarea

Înainte de curățare, scoateți receptorul din priză. Nu folosiți lichide sau spray-uri. Utilizați un material textil moale, uscat.

5. Ventilația

Trapele și orificiile televizorului au fost concepute pentru a permite ventilația și a asigura funcționarea în siguranță a aparatului. Pentru a preveni supraîncălzirea aparatului, aceste spații nu trebuie astupate sau acoperite în nici un fel.

6. Descărcări electrice

În condiții de furtună și descărcări electrice, sau când plecați de acasă mai mult timp, scoateți aparatul din priză.

7. Înlocuirea unor piese

Când trebuie înlocuite piese, aveți grijă ca tehnicianul de depanare să folosească piese specificate de fabricant sau cu specificații similare cu originalul. Înlocuirea cu piese neautorizate poate cauza incendiu, electrocutare și alte accidente.

8. Depanare

Vă rugăm să apelați pentru depanare numai la personal calificat. Nu scoateți capacul televizorului pentru că există riscul de electrocutare.

9. Surse de foc

Nu plasați surse deschise de foc pe aparat.

10. Stand-By

Nu lăsați televizorul în mod de rezervă/stand-by sau în funcțiune când plecați de acasă.

Atenție!

Orice intervenție care contravine reglementărilor, în special modificarea tensiunii sau înlocuirea tubului cinescop poate provoca o creștere a emisiei de raze X. Un televizor modificat în acest fel nu mai respectă licența de utilizare și nu mai trebuie folosit.

Instrucțiuni privind ambalajul:

Cutia și accesoriile folosite la ambalarea aparatului sunt reciclabile și, în principiu, ar trebui reciclate. Nu lăsați copiii să umble cu materialele de ambalare precum folia de nylon.

Butoanele telecomenzii

- ① = Stand By / Alimentare
- ② **0 - 9** = Program direct
- ③ Buton standard (reglare valori de bază IMAGE)
- ④ Butoanele colorate
- ⑤ **MENU** = Butonul Meniu
- ⑥ **▲ (P^)** = Cursor sus / Programul următor
- ⑦ **▶ (P↗)** = Cursor dreapta / Volum +
- ⑧ Butoane de control Teletext
- ⑨ Butoanele de control VCR
- ⑩ **▼ (P∨)** = Cursor jos / Programul anterior
- ⑪ **◀ (P↖)** = Cursor stânga/Volum -
- ⑫ **AV** = Buton AV
- ⑬ **i** = Buton Informații
- ⑭ = Mut

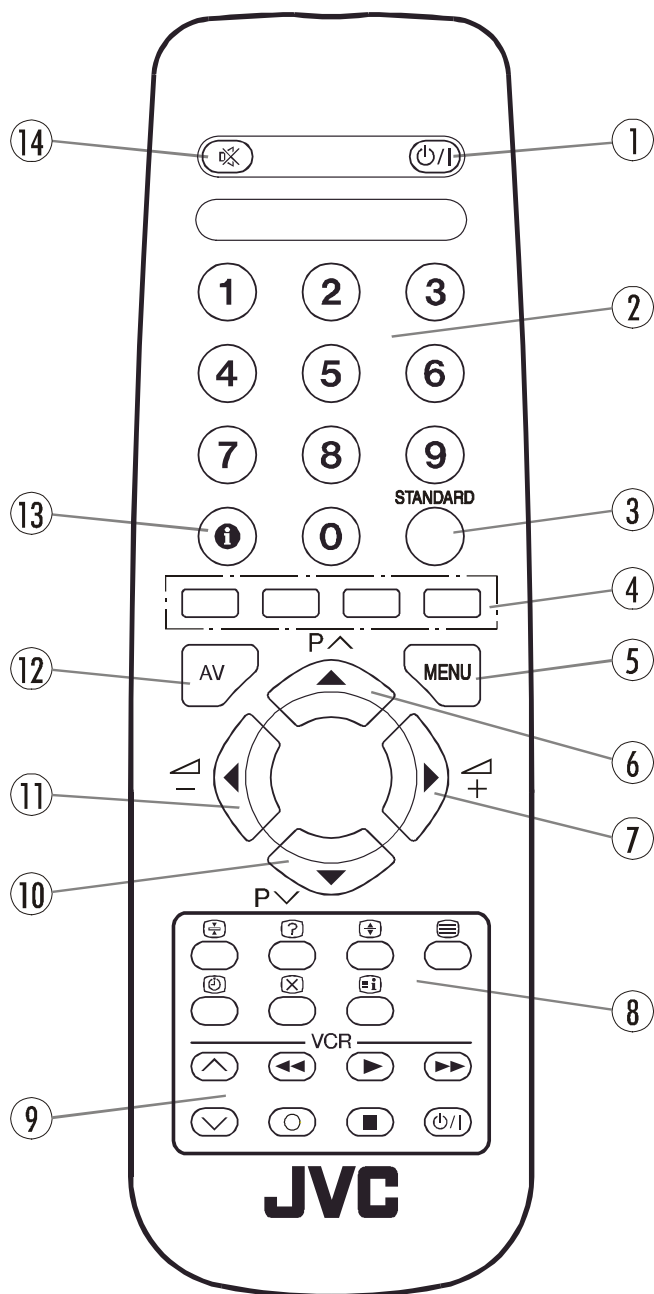

ATENȚIE
RISC DE ELECTROCUTARE



Fulgerul stilizat cu simbolul în formă de săgeată, încadrat într-un triunghi echilateral, are scopul de a avertiza utilizatorul asupra faptului că în interiorul aparatului există segmente neizolate "sub tensiune periculoasă", care poate fi suficient de înaltă pentru a prezenta risc de electrocutare.

Semnul exclamării încadrat într-un triunghi echilateral are scopul de a atrage atenția utilizatorului că în manualul de utilizare anexat aparatului sunt incluse instrucțiuni importante de operare și depanare.

Butoanele panoului de control

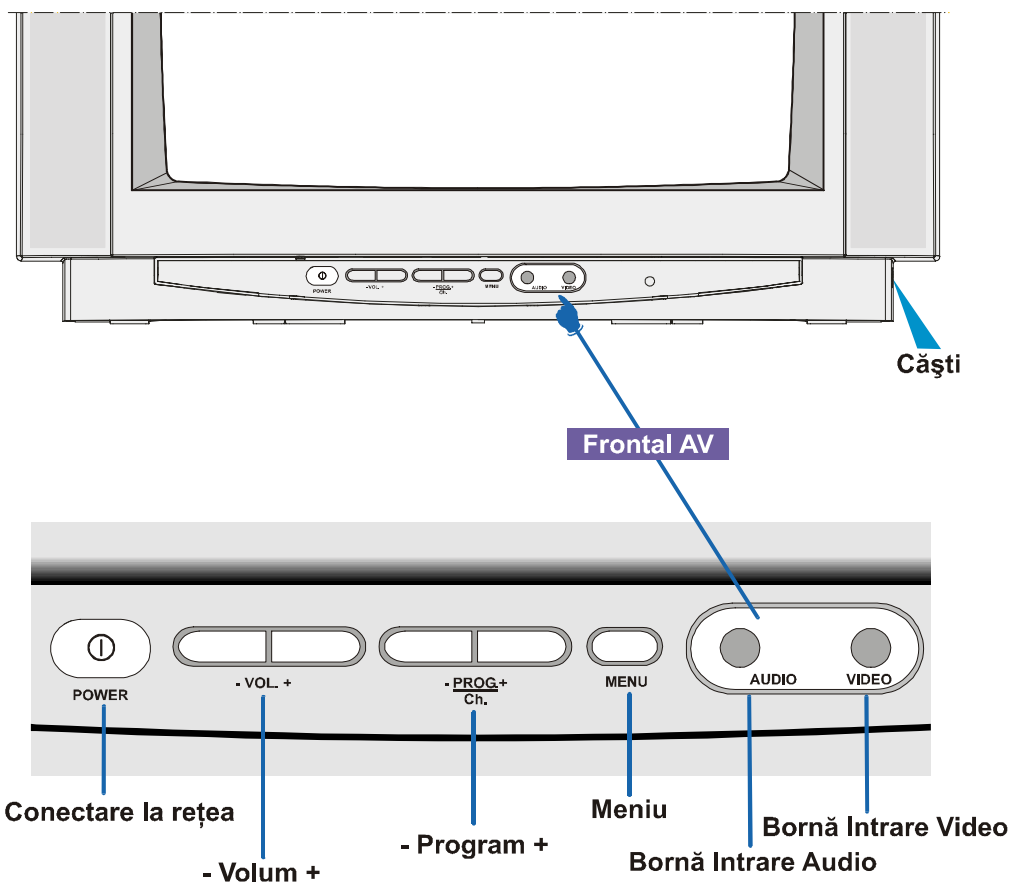

Conectarea antenei

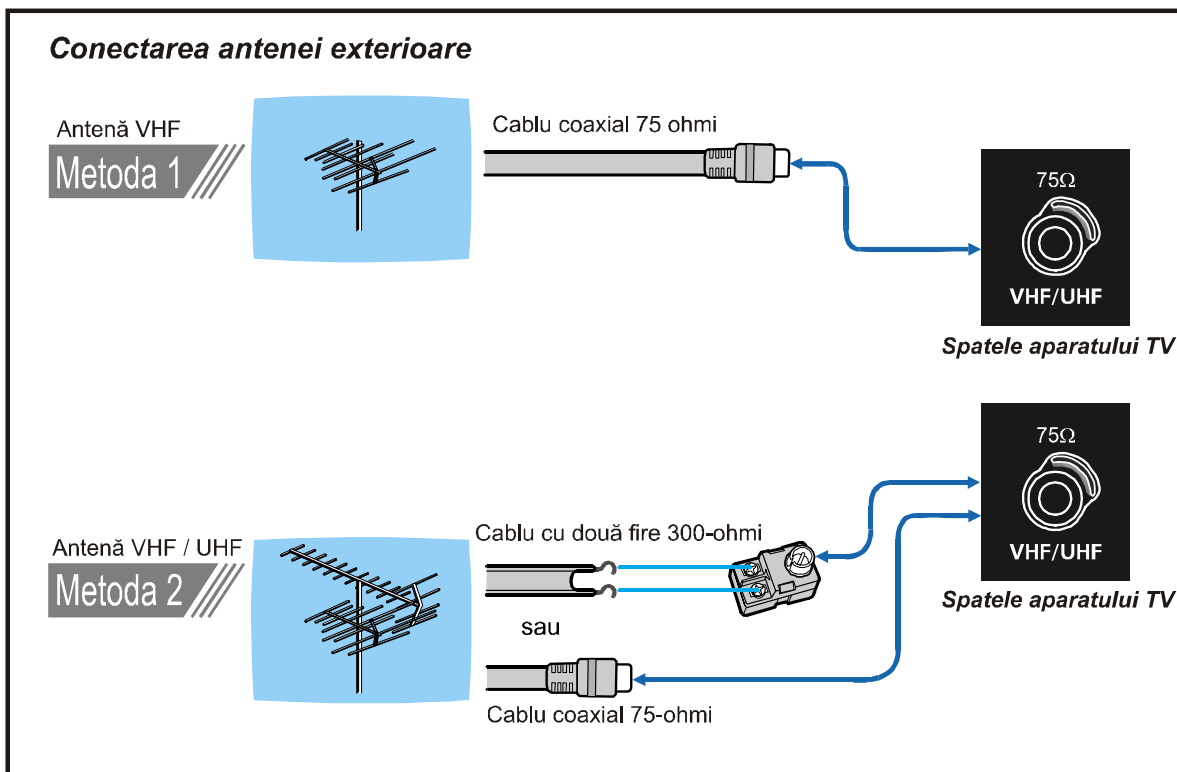

Pregătire

Plasați televizorul pe o suprafață solidă.

Pentru a permite ventilația, lăsați un spațiu de cel puțin 10 cm de jur împrejurul televizorului. Pentru a preveni defecțiunile și situațiile riscante, nu puneți nici un fel de obiecte pe televizor.

Caracteristici

- Este un televizor color operat prin telecomandă.
- Poate memora 100 programe din benzile VHF, UHF și de televiziune prin cablu.
- Poate căuta canale de televiziune prin cablu.
- Operarea televizorului este foarte ușoară datorită sistemului de meniuri.
- Are o bornă scart Euroconector pentru aparate externe (cum ar fi aparat video, consolă video, combină muzicală, etc.)
- Dispune de Bornă Intrare AV prin față.
- Teletext.
- E posibilă conectarea de căști.
- Acces direct al canalelor.
- APS (Sistem de Programare Automată).
- Toate programele pot fi identificate prin nume.
- Căutare automată de canale înainte și înapoi.
- Sleep timer.
- Anulare automată a sunetului în lipsa semnalului de transmisie.
- La 5 minute după încheierea programului, aparatul TV trece singur automat în modul de rezervă/stand-by.

Înainte de a conecta aparatul dvs TV

Conectarea la rețeaua electrică

IMPORTANT: Acest aparat TV e proiectat să funcționeze la **220-240V CA, 50 Hz.**

- După ce ați îndepărtat ambalajele, așteptați până când televizorul atinge temperatura camerei și abia apoi conectați-l la rețeaua electrică.

Conectarea antenei

- Conectați antena la borna de intrare pentru antenă, situată în partea din spate a aparatului TV.

Cum se conectează echipamente externe

Vezi "Conectarea echipamentelor externe" de la pagina 70.

- Vezi de asemenea manualul de utilizare al respectivelor aparate externe.

Instalarea bateriilor în telecomandă

- Scoateți capacul compartimentului pentru baterii, situat în partea din spate a telecomenzii, trăgând ușor în sus din partea indicată.
- Instalați două baterii de tip **AA (R6)** sau echivalent.
- Puneți înapoi capacul compartimentului pentru baterii.

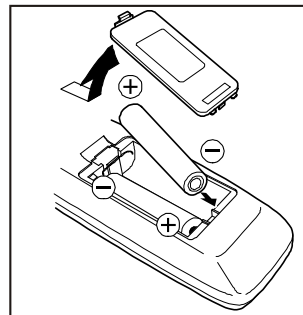

NOTĂ: Scoateți bateriile din telecomandă când aceasta nu e folosită o perioadă mai îndelungată. În caz contrar, telecomanda poate fi avariata dacă se produce o scurgere a bateriilor.

Ornirea / Oprirea aparatului TV

Puteți opera aparatul dvs TV fie cu ajutorul telecomenzii, fie direct cu butoanele de pe panoul frontal al televizorului.

Pentru a porni televizorul

Televizorul dvs se pune în funcțiune în două etape:

1- Apăsăți comutatorul de alimentare situat pe panoul frontal al televizorului. Aparatul va trece singur în modul de rezervă/standby iar **LAMPA ROȘIE** localizată în partea inferioară a televizorului se aprinde.

2- Pentru a pune în funcțiune televizorul din modul de rezervă/stand-by, ori:

Apăsăți un buton cu număr de pe telecomandă, pentru a selecta un program,

ori,

Apăsăți butonul Standby / Alimentare sau butoanele Programul Următor / Anterior de pe panoul frontal al televizorului, respectiv de pe telecomandă, și televizorul va intra în funcțiune iar lampa **ROȘIE** se va schimba în **VERDE**.

Pentru a opri televizorul

- Apăsăți butonul stand-by al telecomenzii și televizorul va trece în mod de rezervă/stand-by iar **LAMPA VERDE** va deveni **ROȘIE**, sau,
- Apăsăți comutatorul de alimentare situat pe panoul frontal al aparatului TV.

Reglări inițiale

Mesajul "PLEASE CHECK ANTENNA CABLE AUTO. PROGRAMMING SYSTEM" (VERIFIC. CABLUL DE ANTENA PROGRAMARE AUTOMATA) va fi afișat când porniți pentru prima oară televizorul.

1- Selectați **LANGUAGE (LIMBĂ)** folosind butonul "P ^" sau "P v", apoi apăsați butonul "◀" sau "▶" pentru a selecta meniul de limbă.

2- Selectați **COUNTRY (ȚARA)** folosind butoanele "P ^" sau "P v", apoi apăsați butonul "◀" sau "▶" pentru a selecta țara în care vă aflați.

3- Selectați **START (PORNIRE)** folosind butonul "P ^" sau "P v", apoi apăsați butonul "▶" pentru a activa A.P.S..

A.P.S. (Sistem de programare automată) programează automat canalele recepționate în numerele de program ale televizorului dvs. În timpul A.P.S., va fi afișat "A.P.S. ESTE IN FUNCTIUNE". La încheierea A.P.S., este afișat meniul "PROGRAMARE".

Pentru a anula A.P.S., apăsați butonul "▶".

Puteți șterge un canal, atribui un număr de program unui canal sau re-activa A.P.S. folosind “**Meniul Programare**” de la **pagina 67**.

4- Apăsați butonul “**STANDARD**” pentru a încheia reglările inițiale.

După încheierea reglărilor inițiale, puteți modifica un număr de program sau atribui un nume unui număr de program sau programa un nou canal în mod manual. Pentru detalii, consultați “**Meniul Instalare**” de la **pagina 67**.

Dacă nu este afișat mesajul “**VERIFIC. CABLUL DE ANTENA PROGRAMARE AUTOMATA**”, urmați procedura “**Meniul Programare**” de la **pagina 67** pentru a selecta limba și țara unde vă aflați, și pentru a folosi **A.P.S.**



Operarea cu butoanele televizorului

Reglarea volumului și selectarea programelor se poate face cu butoanele de pe televizor.

Reglarea volumului

• Apăsați butonul “**- VOL.**” pentru a reduce volumul sau butonul “**VOL. +**” pentru a mări volumul, astfel încât pe ecran este afișat un grafic al nivelului de volum.

Selectarea programelor

• Apăsați butonul “**PROG. +**” pentru a selecta programul următor sau butonul “**- PROG.**” pentru a selecta programul anterior.

Accesarea meniului principal

• Apăsați butonul “**MENU**” pentru a intra în meniul principal. În meniul principal selectați sub-meniul folosind butoanele “**PROG. +**” sau “**- PROG.**” și intrați în sub-meniu folosind butoanele “**VOL. +**” sau “**- VOL.**”. **Pentru a învăța cum se folosesc meniurile, consultați “Sistem de meniuri” Sistem de meniu” de la pagina 65.**

Operațiuni cu telecomanda

Telecomanda televizorului a fost concepută astfel încât să controleze toate operațiunile modelului de aparat ales de dvs. Operațiunile vor fi descrise în funcție de sistemul de meniu al televizorului dvs.

Operațiunile pe care le puteți face fără meniul de sistem sunt descrise mai jos.

Reglarea volumului

Apăsați butonul “**+**” pentru a mări volumul.

Apăsați butonul “**-**” pentru a reduce volumul.

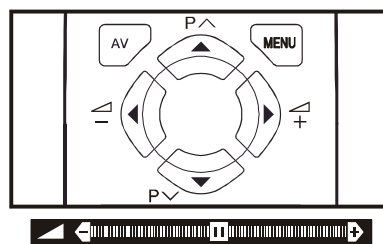

Selectarea programului (Programul anterior sau următor)

- Apăsați butonul “**P v**” pentru a selecta programul anterior.
- Apăsați butonul “**P ^**” pentru a selecta programul următor.

Selectarea programului (acces direct):

Apăsați butoanele cu numere ale telecomenzii pentru a selecta programe de la 0 la 9. TV va trece pe programul respectiv cu o scurtă întârziere.

Când formați prima cifră, cifra a doua va fi afișată timp de 3 secunde cu simbolul “-”. Pentru a selecta programe între 10 și 99 apăsați butoanele respective înainte ca simbolul “-” să dispară. (de exemplu pentru programul 27, mai întâi apăsați butonul 2 iar în intervalul cât numărul programului e afișat ca “2-”, apăsați butonul 7).

Sistem de meniuri

Aparatul dvs TV a fost proiectat cu un sistem de meniuri. Afișați “**MENU**” (meniul principal) iar apoi intrați în unul dintre cele patru meniuri (**IMAGINE, FUNCȚII SUPLEMENTA, INSTALARE și PROGRAMARE**).

1- Apăsați butonul “**MENU**” pentru a afișa “**MENU**” (meniul principal). Titlurile din meniu vor fi afișate în meniul principal.

2- Apăsați butonul “**P ^**” sau “**P v**” pentru a selecta un titlu de meniu, apoi apăsați butoanele “**◀**” sau “**▶**” pentru a intra în meniu.

Pentru a ieși dintr-un meniu, apăsați butonul “**STANDARD**”.

Pentru a reveni la meniul precedent, apăsați butonul “**MENU**”.

Meniul Imagine

Pentru a schimba reglarea imaginii

• Apăsați butonul “**MENU**”, și ajungeți în meniul principal. În meniul principal, selectați **IMAGINE** folosind butoanele “**P ^**” sau “**P v**” apoi intrați în meniul de imagine cu butonul “**◀**” sau “**▶**”.

sau

• Intrați direct în meniul Imagine, apăsând butonul **VERDE**.

Reglarea de Luminozitate:

• Când intrați în meniul de imagine, prima opțiune selectată va fi cea de **LUMINOZITATE**.

• Apăsați butonul “**▶**” pentru a mări caracteristica de **LUMINOZITATE**.

• Apăsați butonul “**◀**” pentru a reduce caracteristica de **LUMINOZITATE**.

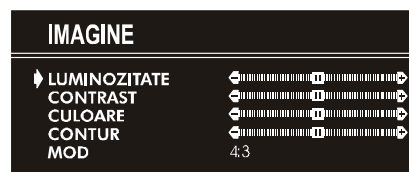

Reglarea de Contrast:

- Folosind butoanele “P ^” sau “P v” selectați **CONTRAST**.
- Apăsăți butonul “▶” pentru a mări nivelul de **CONTRAST**.
- Apăsăți butonul “◀” pentru a reduce nivelul de **CONTRAST**.

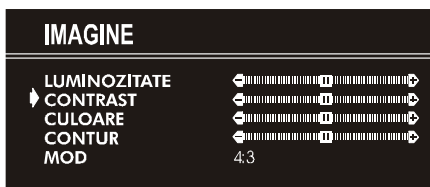

Reglarea Culoare:

- Folosind butonul “P ^” sau “P v” selectați **CULOARE**.
- Apăsăți butonul “▶” pentru a intensifica **CULOARE**.
- Apăsăți butonul “◀” pentru a reduce **CULOARE**.

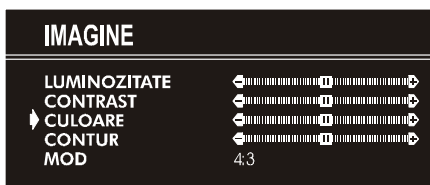

Reglarea de Contur:

- Folosind butoanele “P ^” sau “P v” selectați **CONTUR**.
- Apăsăți butonul “▶” pentru a mări **CONTUR**.
- Apăsăți butonul “◀” pentru a reduce **CONTUR**.

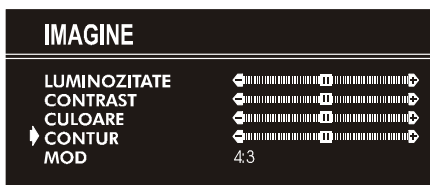

Reglarea de Nuanță (Exclusiv în modul AV):

- Folosind butoanele “P ^” sau “P v” selectați **NUANȚĂ**.
- Apăsăți butonul “▶” pentru a mări nivelul de **NUANȚĂ**.
- Apăsăți butonul “◀” pentru a reduce nivelul de **NUANȚĂ**.

Ajustarea **NUANȚĂ** este funcțională doar când **NTSC 3.58/4.43** este selectat în modul AV. Nu poate fi utilizată în alte sisteme de colorizare.

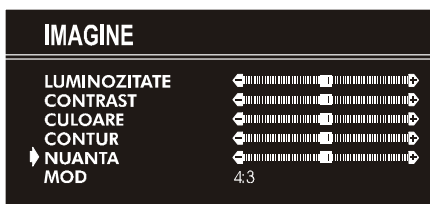

Mod:

Această opțiune este utilizată pentru a regla dimensiunea imaginii în funcție de transmisiunea recepționată.

- Dacă e selectată funcția **AUTO (AUTOMAT)**, atunci dimensiunea imaginii va fi schimbată automat în funcție de transmisiune.
- Dacă selectați modul **4:3** proporția de imagine devine **4:3**.
- Dacă selectați modul **16:9** proporția de imagine devine **16:9**.

Fiecare program are propria reglare a modului de imagine. Când memorați modul de imagine pentru un program, modul de imagine al celorlalte programe rămâne neschimbat.

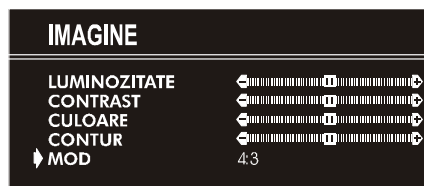

Meniul Funcții suplimentare

- Apăsăți butonul “MENU”, intrați în meniul principal. Din meniul principal, selectați **FUNCȚII SUPLIMENTARE**, folosind butoanele “P ^” sau “P v”. Apoi intrați în meniul de caracteristici apăsând butoanele “◀” sau “▶”.

sau,

- Intrați direct în meniul de caracteristici, apăsând butonul **GALBEN**.

Oprire automată:

- Când intrați în meniul de caracteristici, prima opțiune selectată va fi **OPRIRE AUTOMATĂ**.
- Folosiți butoanele “◀” sau “▶” pentru a modifica opțiunea de oprire automată între **OPRIT, 0:15:00, 0:30:00, 0:45:00, 1:00:00, 1:15:00, 1:30:00, 1:45:00 și 2:00:00** ore. Televizorul dvs va trece automat în modul de rezervă/ standby la expirarea perioadei selectate de dvs, după încheierea operațiunii.

Este afișat în colțul din dreapta sus al ecranului. Dacă opțiunea oprire automată este activată, este afișată alături de statutul TV și dispare odată cu el după trei secunde.

0:15 : 00



În timpul ultimului minut al numărătorii inverse, cronometrul este afișat în colțul din dreapta sus al ecranului. Când ajunge la zero, aparatul TV trece în modul de rezervă/stand-by.

Blocare:

În meniul Caracteristici, apăsăți butoanele “P ^” sau “P v” pentru a selecta **BLOCARE**. Folosind butoanele “◀” sau “▶” puteți activa sau dezactiva **BLOCARE**.

Când alegeți opțiunea **OPRIT**, aceasta nu va afecta în nici un fel funcționarea televizorului dvs. Când alegeți opțiunea **PORNIT**, televizorul nu poate fi operat decât cu telecomanda. În acest caz, butoanele panoului frontal (cu excepția comutatorului principal **PORNIT/OPRIT**) nu vor funcționa.



Limba:

Meniu Limbă poate fi selectat apăsând butonul “◀” sau “▶” pe opțiunea **LIMBA**.

FUNCTII SUPLIMENTARE

OPRIRE AUTOMATA
BLOCARE
▶ LIMBA

OPRIT
OPRIT
ROMANA

Meniul Instalare

- Apăsăți butonul “**MENU**”, și intrați în meniul principal. În meniul principal, selectați **INSTALARE** folosind butoanele “**P** ^ “ sau “**P** v ”, apoi intrați în meniul de Instalare apăsând butonul “◀” sau “▶”.

sau

- Intrați direct în meniul Instalare, apăsând butonul **ALBASTRU**.



Pentru a programa un canal într-un număr de program TV în mod manual:

1. Opțiunea **PROGRAM** va fi prima selectată când intrați în meniul **INSTALARE**. Apăsăți butonul “◀” sau “▶” pentru a selecta numărul de program în care vreți să memorați canalul recepționat. (Puteți forma numărul de program folosind butoanele cu cifre.)

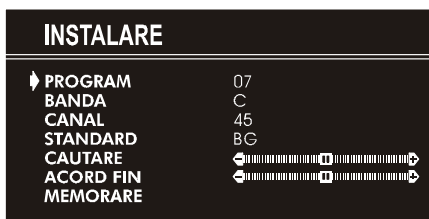

2. Apăsăți butonul “**P** ^ “ sau “**P** v ” pentru a selecta **BANDA**. Folosiți butoanele “◀” sau “▶” pentru a selecta banda în care vreți să căutați un canal.
3. Apăsăți “**P** ^ “ sau “**P** v ” pentru a selecta **CAUTARE**. Apăsăți butonul “◀” sau “▶” pentru a începe căutarea. (Apăsăți butonul “▶” pentru a căuta înainte. Apăsăți butonul “◀” pentru a căuta în urmă.)

În situația în care canalul găsit nu este cel pe care îl doriți, apăsăți butonul “◀” sau “▶” pentru a reîncepe căutarea.

Pentru a opri căutarea înainte de găsirea canalului respectiv, apăsăți butonul pentru direcția opusă. De exemplu, când televizorul caută înainte cu butonul “▶”, apăsăți butonul “◀” pentru a opri căutarea. Dacă știți numărul de canal pe care vreți să-l găsiți, puteți găsi direct canalul respectiv.

Apăsăți butonul “**P** ^ “ sau “**P** v ” pentru a selecta **CANAL**, apoi apăsăți butoanele “◀” sau “▶” pentru a selecta numărul de canal, sau formați numărul cu ajutorul butoanelor cu cifre.

(Urmați pasul 5 pentru a selecta standardul corect înainte de a selecta un număr de canal.)

4. Dacă doriți să dați un nume unui program nou, urmați instrucțiunile din “**Pentru a schimba numele unui program**” de la **pagina 68**.

5. Dacă sunetul sau imaginea sunt anormale, modificați standardul (sistemul de emisie) al canalului nou.

Apăsăți butonul “**P** ^ “ sau “**P** v ” pentru a selecta **STANDARD**, apoi apăsăți butonul “◀” sau “▶” pentru a selecta opțiunea corectă.

Numărul canalului indicat va fi schimbat odată cu modificarea standardului.

B/G : C02-C73 / S01-S41 / S75-S79

D/K : C01-C69 / S01-S41

K1 : C04-C09

6. Dacă recepția canalului e de slabă calitate, reglați fin canalul. Apăsăți butonul “**P** ^ “ sau “**P** v ” pentru a selecta **ACORD FIN**, apoi apăsăți “◀” sau “▶” pentru a acorda fin canalul.

7. La încheierea tuturor reglărilor pentru un nou canal, memorați-le în numărul de program selectat. Apăsăți butonul “**P** ^ “ sau “**P** v ” pentru a selecta **MEMORARE**, apoi apăsăți butoanele “◀” sau “▶” pentru a memora.

DACĂ vreți să modificați valorile curente ale numărului de program (de exemplu, să modificați acordul fin, etc.):

1. Când nu este afișat nici un meniu, selectați numărul de program ale cărui valori vreți să le modificați.

2. Afișați meniul **INSTALARE**.

3. Urmați procedura “**Pentru a programa un canal într-un număr de program TV în mod manual:**” de la **pagina 67** și schimbați valorile numărului de program curent.

Dacă vreți să atribuiți un nume noului program, urmați instrucțiunile din “Pentru a schimba numele unui program” de la pagina 68.

Notă:

Nu folosiți Opțiunea program în meniul **INSTALARE** pentru a selecta numărul de program. Dacă selectați numărul de program cu Opțiunea program și memorați reglarea, reglările numărului de program selecționat sunt șterse.

Meniul Programare

Meniul **PROGRAMARE** este utilizat pentru afișarea numelor și numerelor de program. Puteți folosi acest meniu pentru a șterge un canal, pentru a insera un canal și pentru a automemora programele.

Selectați meniul **PROGRAMARE** apăsând butoanele “**P** ^ “ sau “**P** v ” și deschideți-l apăsând butoanele “◀” sau “▶”. Când intrați în meniul de programare, toate numerele și numele programelor sunt afișate pe ecran. Numărul și numele programului în care sunteți va fi afișat în culoarea albastru deschis.

Toate celelalte numere de canal vor fi albe. Puteți muta numărul afișat în albastru apăsând butoanele “**P** ^ “ sau “**P** v ” sau “◀” sau “▶”.

De asemenea, puteți folosi butoanele cu numere pentru a selecta numerele de program. Când treceți astfel prin numerele de program, ca să ajungeți la numărul de program dorit, canalele corespunzând numărului de program prin care treceți vor fi afișate iar numărul programului selectat va fi afișat în albastru deschis.

PROGRAMARE			
01	PRO1	11	21
02	PRO2	12	22
03	PRO3	13	23
04	PRO4	14	24
05	PRO5	15	25
06	PRO6	16	26
07		17	27
08		18	28
09		19	29
10		20	30

■ NUME	■ STERGERE
■ INSERARE	■ A.P.S.

Pentru a schimba numele unui program:

- Treceți pe canalul pe care vreți să-l renumiți sau folosiți cifrele astfel încât numărul programului selectat să fie afișat în culoarea albastru deschis.
- Apăsăți butonul **ROȘU**. Folosiți butoanele “◀” sau “▶” pentru a selecta poziția și apăsați butonul “P ^” sau “P v” pentru a selecta o literă.

Acum apăsați din nou butonul **ROȘU** pentru a memora sau **ALBASTRU** pentru a anula **NUME**.

Pentru a șterge un canal dintr-un număr de program:

- Treceți pe canalul pe care vreți să-l ștergeți sau folosiți cifrele pentru a afișa numărul de program selectat în culoarea albastru deschis.
- Apăsăți butonul **GALBEN**. Canalul corespunzător va fi șters iar toate canalele situate sub acest număr de program vor trece cu o poziție în sus.

Acum apăsați din nou butonul **GALBEN** pentru a șterge sau butonul **ALBASTRU** pentru a anula operațiunea **STERGERE**.

Pentru a adăuga un canal într-un număr de program:

- Treceți pe canalul pe care vreți să-l adăugați sau folosiți cifrele pentru a afișa în albastru deschis numărul de program ales.
- Apăsăți butonul **VERDE**. Acum folosiți butoanele “P ^” sau “P v” sau “◀” sau “▶” pentru a trece la numărul de program.

Acum apăsați din nou butonul **VERDE** pentru a adăuga sau **ALBASTRU** pentru a anula operațiunea de **INSERARE**.

A.P.S.

Dacă intrați în meniul **A.P.S.**, puteți programa automat canalele recepționate în programele televizorului dvs, cu ajutorul **A.P.S.** (Sistem de programare automată).

- 1- După afișarea meniului **PROGRAMARE**, apăsați butonul **ALBASTRU** pentru a intra în meniul **A.P.S.**
- 2- Selectați **LIMBĂ** folosind butonul “P ^” sau “P v”, apoi apăsați butonul “◀” sau “▶” pentru a selecta meniul de limbă.
- 3- Selectați **ȚARA** folosind butoanele “P ^” sau “P v”, apoi apăsați butonul “◀” sau “▶” pentru a selecta țara în care vă aflați.
- 4- Dacă vreți să începeți programarea, selectați **PORNIRE** folosind butoanele “P ^” sau “P v”, apoi apăsați butonul “▶”. Este afișat mesajul “**A.P.S. ESTE IN FUNCTIUNE**” iar **A.P.S.** programează automat numerele de program. La încheierea **A.P.S.**, meniul **PROGRAMARE** apare din nou.
Pentru a anula **A.P.S.**, apăsați butonul “▶”.

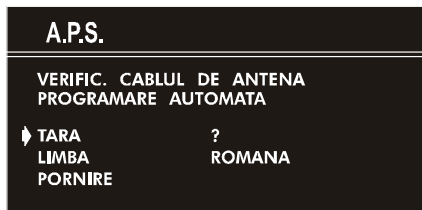

Alte funcții suplimentare

Sunet mut

Pentru a reduce complet sunetul televizorului, apăsați butonul “⊗”. Sunetul va fi redus complet. Pentru a anula opțiunea mut, apăsați butonul “⊗” sau “$\frac{1}{2}$” sau “$\frac{1}{4}$”. Când anulați opțiunea mut, nivelul volumului va fi cel de dinaintea activării acestei opțiuni.

Informații pe ecran

Dacă apăsați o dată butonul “i” este afișat statutul actual “**Număr de program**” și “**Numele stației**”.

Dacă apăsați din nou acest buton, este afișată ora exactă.

Dacă apăsați încă o dată acest buton, afișajul de pe ecran dispare.

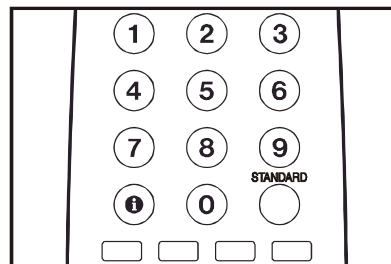

Pentru a afișa ora exactă

- Când urmăriți un program TV care are transmisie de Teletext apăsați de două ori butonul “i”. Ora exactă, extrasă din fluxul Teletext, este afișată pe ecran.
- Dacă programul pe care îl urmăriți nu are transmisie Teletext, în aceeași parte a ecranului nu va fi afișat decât un dreptunghi.
- Ora exactă dispare când mai apăsați încă o dată butonul “i”.

Dacă intrați într-un meniu în timp ce e afișată ora exactă, aceasta va dispărea de pe ecran.

Standard

Puteți schimba valorile din meniul **IMAGINE** (cu excepția {reglarea modului de imagine}{picture Mode setting}) la valorile de bază.

- Apăsăți butonul **STANDARD** când pe ecran nu e afișat nici un meniu.

Butoanele de control VCR

Butoanele pot fi folosite pentru a opera un aparat video marca JVC.

Dacă apăsați un buton care arată la fel cu telecomanda originală a unui aparat, operațiunea respectivă va fi efectuată ca și cum ați fi folosit telecomanda originală.

Apăsați butonul de control VCR pentru a opera aparatul video.

Notă:

- Dacă aparatul nu este fabricat de JVC, aceste butoane nu pot fi folosite.
- Chiar dacă aparatul este marca JVC, unele sau oricare dintre aceste butoane s-ar putea să nu funcționeze, în funcție de aparat.
- Puteți folosi butoanele “^ / v” pentru a selecta canalul TV recepționat de aparatul video.

Teletextul

Teletextul este un sistem de informații care afișează text pe ecranul televizorului dvs. Folosind sistemul de informații Teletext puteți viziona o pagină de informații despre unul dintre subiectele incluse în cuprins (index).

În modul text, afișajul pe ecran nu este operabil.

În modul text nu puteți ajusta contrastul, luminozitatea sau cromatica, doar volumul.

Pentru a opera cu Teletextul

- Selectați o stație TV care emite flux Teletext.
- Apăsați butonul “☰” (TELETEXT). De regulă pe ecran va fi afișată o pagină de cuprins.

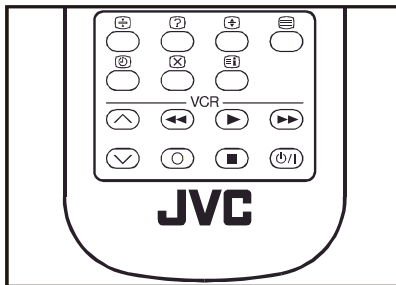

Pentru a selecta o pagină de Teletext

- Apăsați butoanele cu cifre necesare pentru pagina de Teletext respectivă.

Numărul paginii selectate va fi afișat în colțul din stânga sus al ecranului. Indicatorul paginii Teletext caută până la găsirea numărului de pagină selectat, iar pagina dorită este afișată pe ecran.

- Apăsați butonul “P ^” pentru a vedea următoarele pagini Teletext, una câte una.
- Apăsați butonul “P v” pentru a vedea paginile anterioare Teletext, una câte una.

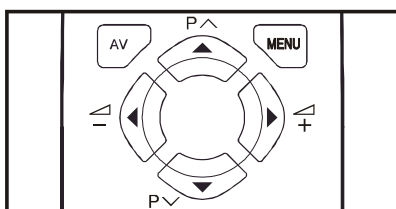

Pentru a selecta pagina de Cuprins

- Pentru a selecta numărul paginii de cuprins (în general pagina 100), apăsați butonul “☰”.

Căutarea unei pagini teletext în timpul vizionării TV

- Dacă apăsați butonul “⊗” când sunteți în modul Teletext, ecranul va reveni la modul TV. În modul TV formați un număr de pagină cu ajutorul butoanelor cu cifre. Când ați format ultima cifră, semnul “☰” va înlocui numărul de pagină și va fi afișat intermitent până la găsirea numărului de pagină respectiv. Numărul de pagină va înlocui apoi semnul “☰”. Acum puteți afișa această pagină de teletext apăsând butonul “⊗”.

Pentru a selecta Text de înălțime dublă

- Apăsați butonul “⊕” pentru ca jumătatea superioară a paginii de informații să fie afișată la înălțime dublă.
- Apăsați din nou butonul “⊕” pentru ca jumătatea inferioară a paginii de informații să fie afișată la înălțime dublă.
- Apăsați încă o dată butonul “⊕” pentru a reveni la pagina întreagă de informații la înălțime normală.

Pentru a revela informații “ascuse”

- Dacă apăsați o dată butonul “?” veți revela răspunsurile la pagina de concursuri și jocuri.
- Dacă apăsați din nou butonul “?” răspunsurile revelate vor fi ascuse la loc.

Pentru a opri schimbarea automată de pagină

Pagina de teletext selectată de dvs poate conține mai multe informații decât ce vedeți afișat pe ecran; restul informațiilor vor fi afișate după un interval de timp.

- Apăsați butonul “⊖” pentru a opri schimbarea automată de pagină.
- Apăsați din nou butonul “⊖” pentru a permite afișarea paginii următoare.

Pentru a selecta o sub-pagină

Sub-paginile sunt subsecțiuni ale paginilor de Teletext care nu pot fi afișate pe ecran decât una câte una.

- Selectați pagina dorită de Teletext.
- Apăsați butonul “⊖”.
- Selectați numărul sub-paginii dorite apăsând patru butoane cu cifre (ex. 0001).
- Dacă sub-pagina aleasă nu e afișată în scurt timp, apăsați butonul “⊗”. Programul TV va fi afișat pe ecran.
- Numărul paginii de Teletext va fi afișat în colțul din stânga sus al ecranului când pagina aleasă a fost găsită.
- Apăsați butonul “⊗” pentru a afișa pagina dorită de Teletext.

Pentru a ieși din Teletext

- Apăsați butonul “☰”. Ecranul va reveni la modul TV.

Conectarea echipamentelor externe

Înainte de a conecta orice

- Deconectați toate aparatele, inclusiv TV.
- Citiți manualele de operare ale aparatelor.

Pentru a selecta un mod AV

Dacă apăsați butonul "AV" al telecomenzii, puteți alege unul dintre cele trei moduri AV (AV-1, AV-1 S și F-AV).

- Pentru a reveni la modul TV, apăsați de mai multe ori butonul "AV" sau apăsați butoanele "P ^" sau "P v".

Terminalul AV-1 (SCART 1): Euroconector (21-pini, SCART)

- Sunt disponibile intrare Video, intrare Audio și intrare semnal compozit RGB.
- Sunt disponibile ieșiri semnal TV (Video și Audio).

Terminalul AV-1 S (SCART 1): Euroconector (21-pini, SCART)

- Sunt disponibile intrare Video, intrare S-VIDEO (Y/C) și intrare Audio.
- Sunt disponibile ieșiri Video și Audio.

Terminalul F-AV (Frontal AV): borne RCA conectoare X 2

- Sunt disponibile intrări Video și Audio.

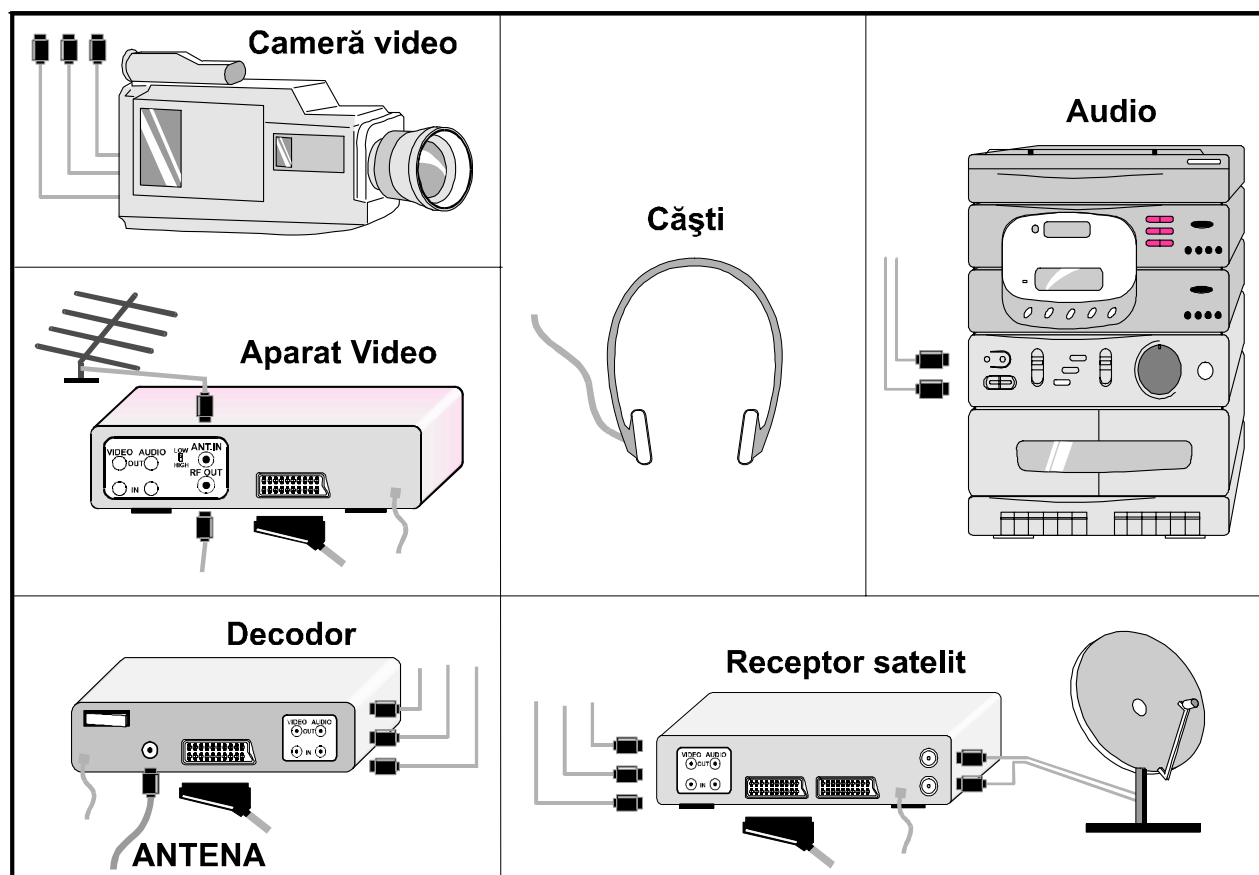
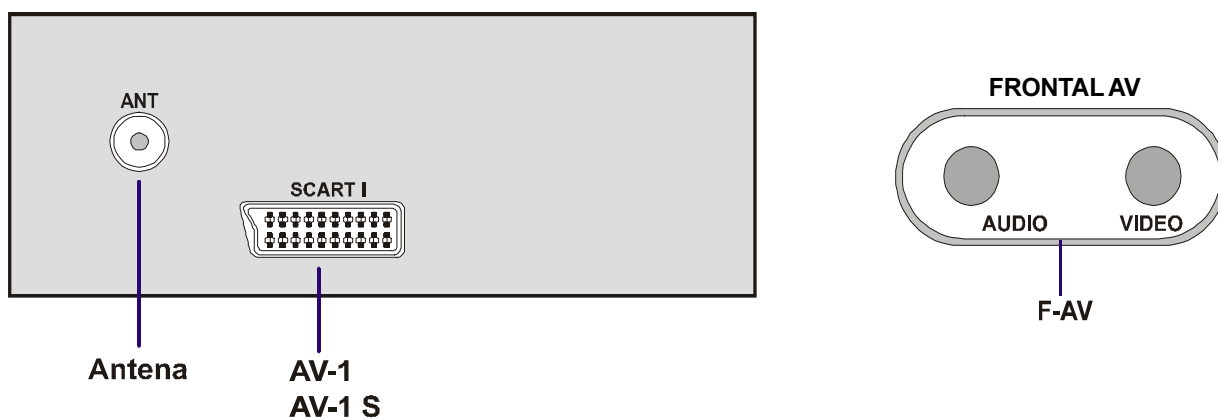

Via Euroconector

Televizorul dvs are o bornă de tip Euroconector. Dacă vreți să conectați la televizorul dvs echipamente (ex, aparat video, decodor etc.) care dispun de borne de tip Euroconector, folosiți terminalele **AV-1 (SCART 1)** sau **AV-1 S (SCART 1)**.

Modul AV-1 S

Dacă echipamentul conectat la televizorul dvs e compatibil cu semnalul S-Video (Y/C) scos prin Euroconector, puteți obține o imagine de calitate superioară selectând modul **AV-1 S** și conectând echipamentul dvs la terminalul **AV-1 S (SCART 1)** al televizorului dvs. Consultați instrucțiunile aparatului respectiv pentru a verifica dacă echipamentul este compatibil.

Via mufe RCA

Dacă aveți un echipament (de exemplu cameră video) care are mufe RCA, conectați-l la terminalul **F-AV (Frontal AV)** cu cabluri video și audio.

Via bornă ANT (antena)

Dacă echipamentul dvs nu are borne de tip Euroconector sau mufe RCA, conectați-l la televizor cu un cablu de antenă. Pentru detalii consultați manualul de operare al echipamentului respectiv.

Consultați "**Meniul Instalare**" de la **pagina 67** și memorați semnalul test al echipamentului respectiv la numărul de program 0. Puteți viziona imagini redade de echipamentul respectiv pentru a selecta numărul de program în care ați memorat semnalul test.

TV și aparatul video (VCR)

Conectați aparatul video la borna ANT (intrare antenă) a televizorului cu cablul de antenă.

Conectați aparatul video la terminalul **AV-1** sau **AV-1 S** cu cablul SCART, sau conectați-l la terminalul **F-AV (Frontal AV)** cu cabluri audio și video.

Redare NTSC

Conectați aparatul video NTSC la un terminal. Apoi apăsați butonul "**AV**" pentru a selecta modul corespunzător AV.

Sistemul **NTSC 3.58/4.43** este detectat automat în modul AV.

Conectarea căștilor

Folosiți bornele de căști ale televizorului pentru a conecta căști.

Informații utile

Îngrijirea ecranului:

Curățați ecranul folosind un material textil moale, puțin umed. Nu folosiți solvenți chimici deoarece pot distruge suprafața protectoare a tubului cinescop TV.

Imagine proastă:

Ați selectat sistemul TV corect? Televizorul sau antena sunt plasate foarte aproape de difuzoare, de echipament audio fără împământare sau de tuburi de neon etc. ?

Munții și clădirile înalte pot cauza un efect de dublare a imaginii sau contururi. Uneori puteți ameliora calitatea imaginii schimbând orientarea antenei.

Calitatea imaginii poate avea de suferit când la televizor sunt conectate în același timp două echipamente. În acest caz, deconectați unul dintre ele.

Absența imaginii:

Antena este conectată corect? Mufele sunt bine fixate în borna de antenă? Cablul de antenă este intact? Au fost folosite mufe corecte pentru conectarea antenei? Dacă aveți îndoiele, consultați reprezentanța fabricantului.

Absența imaginii înseamnă că aparatul TV nu recepționează nici o transmisiune. Ați apăsat butoanele corecte ale telecomenzii? Mai încercați o dată.

Telecomanda:

Televizorul nu mai răspunde comenzilor prin telecomandă. Apăsați butonul "**STANDARD**" al telecomenzii încă o dată. Poate că bateriile sunt descărcate. În acest caz, puteți folosi în continuare butoanele de pe panoul frontal al televizorului.

Ați selectat meniul greșit? Apăsați butonul "**STANDARD**" pentru a reveni la modul TV sau apăsați butonul "**MENU**" pentru a reveni la meniul precedent.

Nici o soluție:

Opriti și porniți televizorul. Dacă problema nu se rezolvă astfel, chemați personalul de depanare; niciodată să nu încercați să reparați singuri aparatul.

Specificații

TRANSMISIE TV	PAL SECAM B/G D/K K1	
CANALE RECEPȚIONATE	VHF (BAND I/III) UHF (BAND U) HYPERBAND TV CABLU (B/G : S01-S41 / S75-S79 ; D/K : S01-S41)	
NUMĂRUL CANALELOR MEMORABILE	100	
INDICATOR DE CANAL	Afișaj pe ecran	
INTRARE RF ANTENĂ	75 Ohmi (unbalanced)	
TENSIUNE DE OPERARE	220-240V CA, 50 Hz.	
SISTEME SUNET MULTIPLEX	Mono	
TUB CINESCOP	20"	21"
PUTERE EMISIE AUDIO (W_{RMS}) (%1 THD)	5,5	5,5
CONSUM DE ENERGIE (W) (max.)	85	85
DIMENSIUNI (mm)	<u>AV20BJ8EES</u>	<u>AV21BJ8EES</u>
L	490	490
L	596	596
Î	446	446
Greutate (Kg.)	17,8	20

Other ManualsLib Projects



www.manualslib.com



www.manualslib.de



www.manualslib.es



www.manualslib.fr



www.manualslib.nl



www.manualslib.mx



www.manualslib.tech 30+ Languages